

# Beta

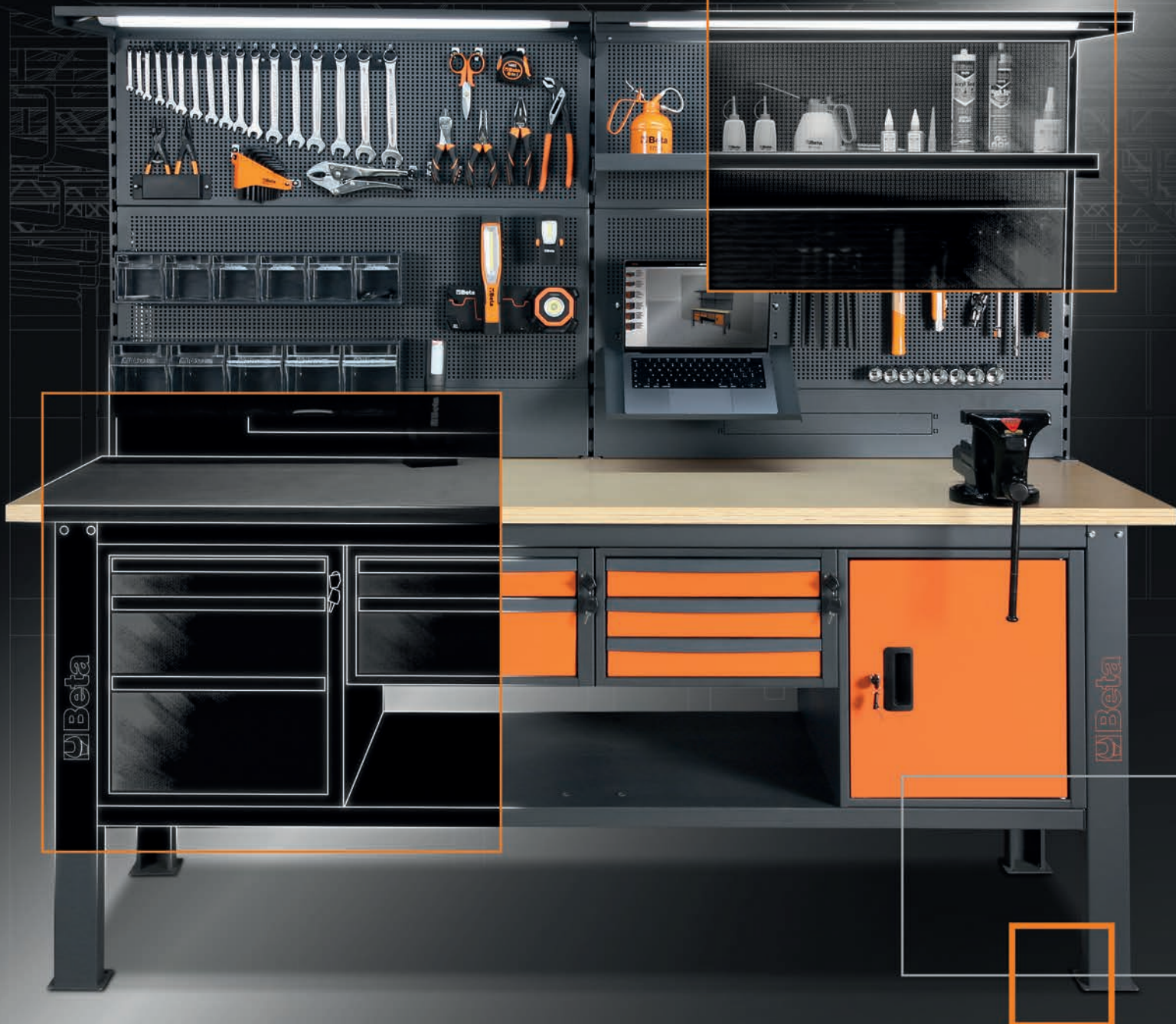

## NUOVA LINEA BANCHI COMPONENTIBILI

SEGUICI SU  
INSTAGRAM!

Rimani sempre aggiornato  
sulle ultime novità e promozioni



Promozione valida fino al 28/02/2026  
Prezzi netti I.V.A. esclusa

# NUOVA LINEA DI BANCHI COMPONIBILI

Beta presenta la nuova linea di banchi componibili **MODULAR**, progettata per offrire ai professionisti la

**POSSIBILITÀ DI CONFIGURARE LA PROPRIA POSTAZIONE DI LAVORO DA ZERO**, adattandola alle specifiche esigenze.



La gamma offre una vasta scelta di **COMBINAZIONI PREDEFINITE** o la possibilità di **PERSONALIZZARE COMPLETAMENTE LA CONFIGURAZIONE**, partendo dal piano di lavoro e proseguendo poi con la scelta di **GAMBE, CASSETTIERE, PARETI ATTREZZATE E VARI ACCESSORI**.



**LA PROFONDITÀ DEL PIANO DI LAVORO, PARI A 75 cm**, garantisce una superficie di lavoro ampia, comoda e funzionale. La predisposizione al montaggio di una morsa lo rende adatto anche per gli impieghi più gravosi.

LA NUOVA LINEA MODULAR SI DISTINGUE PER LA **ROBUSTEZZA DEI MATERIALI** E L'**INCONFONDIBILE QUALITÀ BETA**, RIVELANDOSI UN ALLEATO DI LAVORO INDISPENSABILE

4

## COMBINAZIONI COMPLETE

Scegli tra le **combinazioni predefinite** da Beta per una soluzione pratica e completa.



5÷11

## BANCHI

Scopri i banchi con **piano di lavoro da 2,1 m (pag. 5÷9) o 1,6 m (pag. 10-11)**, in **legno o in MDF rivestito in acciaio inossidabile**. Disponibili in versione semplice, con cassetteria da 1 fino ad 8 cassetti e con modulo anta.





SCOPRI DI PIÙ

## 12÷17

### COMPONENTI SINGOLI

Configura da zero la tua postazione scegliendo tra **piani di lavoro, semiripiani e gambe** (pag. 12), **cassettiere e moduli con anta** (pag. 13÷15) e **componenti superiori** (pag. 16-17) come pannelli forati e mensole.



## 18÷22

### ACCESSORI

Personalizza il tuo banco con l'ampia gamma di accessori Beta: **luci** (pag. 18), **morse, termoformati e separatori per cassetti** (pag. 19), **portaminuterie e supporti** (pag. 20), **ganci e supporti portautensili per parete** (pag. 21-22)



# BANCHI COMPLETI

## 2,1 m LEGNO MULTISTRATO

- Piano di lavoro in legno multistrato 2.100x750 mm, spessore 38 mm
- Struttura in acciaio con 4 gambe di sostegno
- Fori per la collocazione di una morsa 1599F/150 - 1599GI/150 (da ordinare separatamente)
- 2 semi ripiani inferiori portaggetti 1.788x335 mm, spessore 40 mm
- Predisposizione per il fissaggio al pavimento
- Piano dei cassetti protetto da tappetini di gomma espansa
- Possibilità di inserire in ogni cassetto fino a 4 vassoi morbidi in EVA o termoformati rigidi in ABS
- Serratura centralizzata frontale

### Kit 4 pannelli forati composto da:

- 3 staffe di sostegno
- 6 montanti da 400 mm
- 2 alzatine da 1.015 mm, con predisposizione per l'inserimento di una multipresa rack 19" (non inclusa)
- 4 pannelli forati 1.015x25x400 mm

SVR

### C58BC-W2,1 4C+SVR

#### Banco da lavoro completo da 2,1 m con 4 cassetti

4 cassetti da 367x588 mm, montati su guide telescopiche a sfera:  
2 cassetti altezza 70 mm  
2 cassetti altezza 140 mm



Ral 2011	Ral 7016
Ral 7016	Ral 7016
058000723	058000727

€ 1.860,00 € 999,00

SVR

800 kg



### C58BC-W2,1 4CA+SVR

#### Banco da lavoro completo da 2,1 m con 4 cassetti e modulo anta

- 4 cassetti da 367x588 mm, montati su guide telescopiche a sfera:  
2 cassetti altezza 70 mm  
2 cassetti altezza 140 mm
- 1 modulo anta dotato di serratura



Ral 2011	Ral 7016
Ral 7016	Ral 7016
058000733	058000738

€ 2.070,00 € 1.099,00

SVR

800 kg



## ▶ 2,1m LEGNO MULTISTRATO

- Piano di lavoro in legno multistrato 2.100x750 mm, spessore 38 mm
- Struttura in acciaio con 4 gambe di sostegno
- Fori per la collocazione di una morsa 1599F/150 - 1599GI/150 (da ordinare separatamente)
- Predisposizione per il fissaggio al pavimento

### Accessori integrabili:

- Pannello forato laterale C58PFL
- Bordo anticaduta da 2.100 mm C58BAC 2,1

### C58BC-W2,1

#### Banco da lavoro semplice con piano in legno, lunghezza 2,1 m

Semi ripiano inferiore portaoggetti 1.788x335 mm, spessore 40 mm

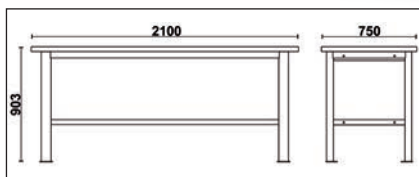
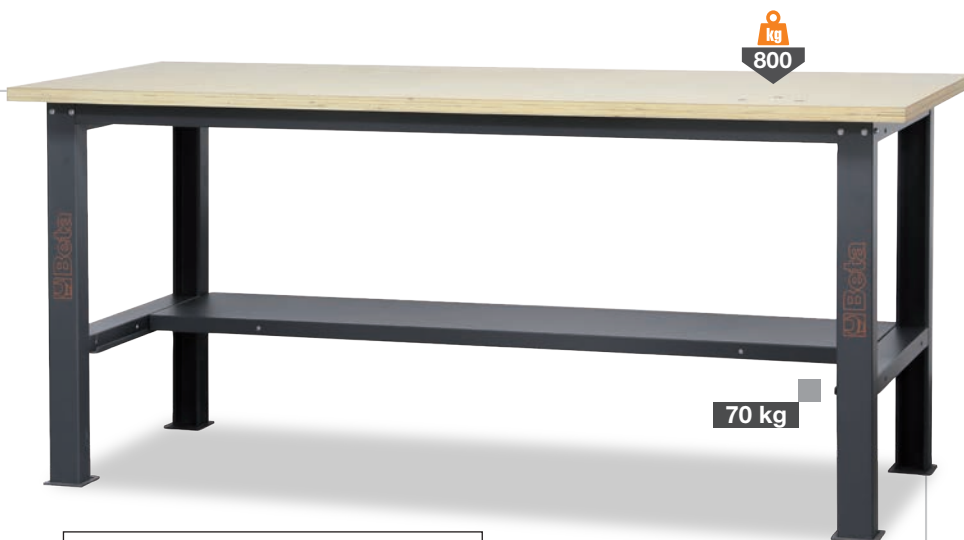

058000621

€ 697,00 € 385,00

### C58BC-W2,1 2C

#### Banco da lavoro 2,1 m con piano in legno e 2 cassetti

- 2 cassetti da 367x588 mm, montati su guide telescopiche a sfera:
  - 1 cassetto altezza 70 mm
  - 1 cassetto altezza 140 mm
- Piano dei cassetti protetto da tappetini di gomma espansa
- Possibilità di inserire in ogni cassetto fino a 4 vassoi morbidi in EVA o termoformati rigidi in ABS
- 2 semi ripiani inferiori portaoggetti 1.788x335 mm, spessore 40 mm

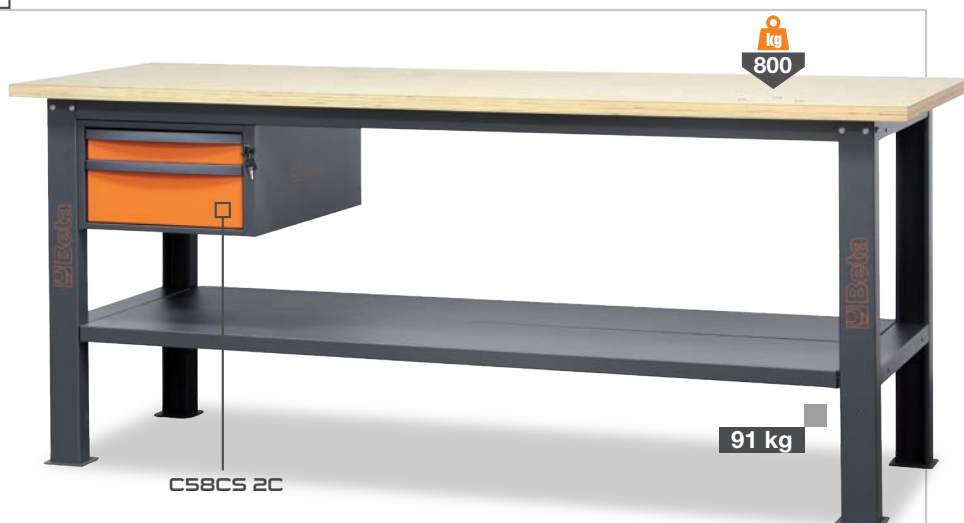

C58CS 2C

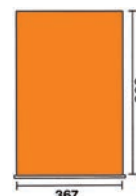
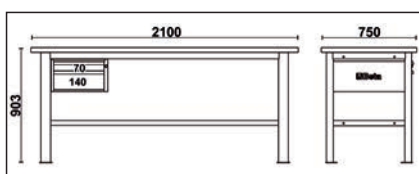

h	max
70 mm	25 kg
140 mm	30 kg



Ral 2011

Ral 7016

Ral 7016

058000631

058000636

€ 962,00 € 549,00

## ▶ 2,1 m LEGNO MULTISTRATO

- Piano di lavoro in legno multistrato 2.100x750 mm, spessore 38 mm
- Struttura in acciaio con 4 gambe di sostegno
- Fori per la collocazione di una morsa 1599F/150 - 1599GI/150 (da ordinare separatamente)
- 2 semi ripiani inferiori portaoggetti 1.788x335 mm, spessore 40 mm
- Predisposizione per il fissaggio al pavimento
- Piano dei cassetti protetto da tappetini di gomma espansa
- Possibilità di inserire in ogni cassetto fino a 4 vassoi morbidi in EVA o termoformati rigidi in ABS
- Serratura centralizzata frontale

### Accessori integrabili:

- Pannello forato laterale C58PFL
- Bordo anticaduta da 2.100 mm C58BAC 2,1

### C58BC-W2,1 4C

#### Banco da lavoro 2,1 m con piano in legno e 4 cassetti

4 cassetti da 367x588 mm, montati su guide telescopiche a sfera:  
2 cassetti altezza 70 mm  
2 cassetti altezza 140 mm



Ral 2011	Ral 7016
Ral 7016	Ral 7016
058000632	058000637

€ 1.225,00 € 674,00

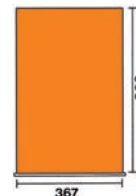
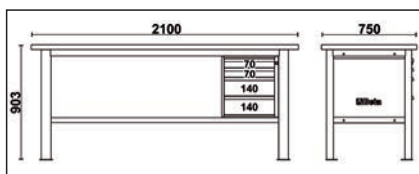
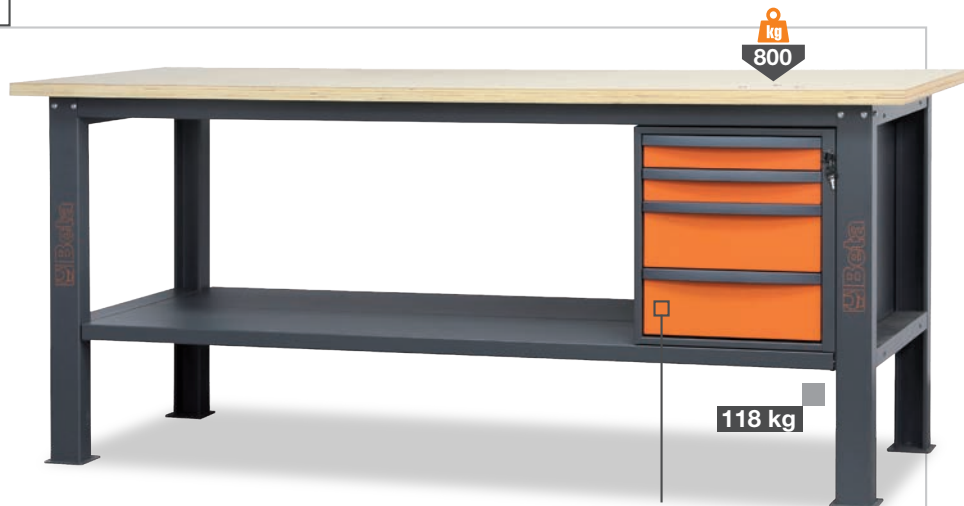

h	max
70 mm	25 kg
140 mm	30 kg

### C58BC-W2,1 4CA

#### Banco da lavoro 2,1 m con piano in legno, 4 cassetti e modulo anta

- 4 cassetti da 367x588 mm, montati su guide telescopiche a sfera:  
2 cassetti altezza 70 mm  
2 cassetti altezza 140 mm
- 1 modulo anta dotato di serratura



Ral 2011	Ral 7016
Ral 7016	Ral 7016
058000633	058000638

€ 1.435,00 € 789,00

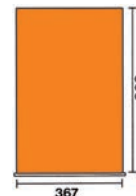
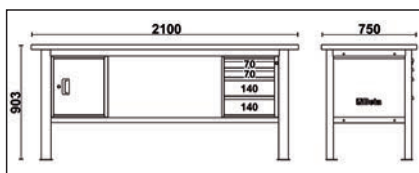

h	max
70 mm	25 kg
140 mm	30 kg

## 2,1 m LEGNO MULTISTRATO

- Piano di lavoro in legno multistrato 2.100x750 mm, spessore 38 mm
- Struttura in acciaio con 4 gambe di sostegno
- Fori per la collocazione di una morsa 1599F/150 - 1599GI/150 (da ordinare separatamente)
- 2 semi ripiani inferiori portaoggetti 1.788x335 mm, spessore 40 mm
- Predisposizione per il fissaggio al pavimento
- Piano dei cassetti protetto da tappetini di gomma espansa
- Possibilità di inserire in ogni cassetto fino a 4 vassoi morbidi in EVA o termoformati rigidi in ABS
- Serratura centralizzata frontale

### Accessori integrabili:

- Pannello forato laterale C58PFL
- Bordo anticaduta da 2.100 mm C58BAC 2,1

### C58BC-W2,1 6CA

#### Banco da lavoro 2,1 m con piano in legno, 6 cassetti e modulo anta

- 6 cassetti da 367x588 mm, montati su guide telescopiche a sfera:
  - 1 cassetto altezza 210 mm
  - 4 cassetti altezza 70 mm
  - 1 cassetto altezza 140 mm
- 1 modulo anta dotato di serratura



Ral 2011	Ral 7016
Ral 7016	Ral 7016
058000634	058000639

€ 1.835,00 € 1.009,00

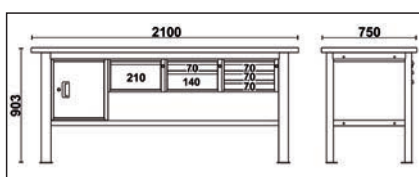
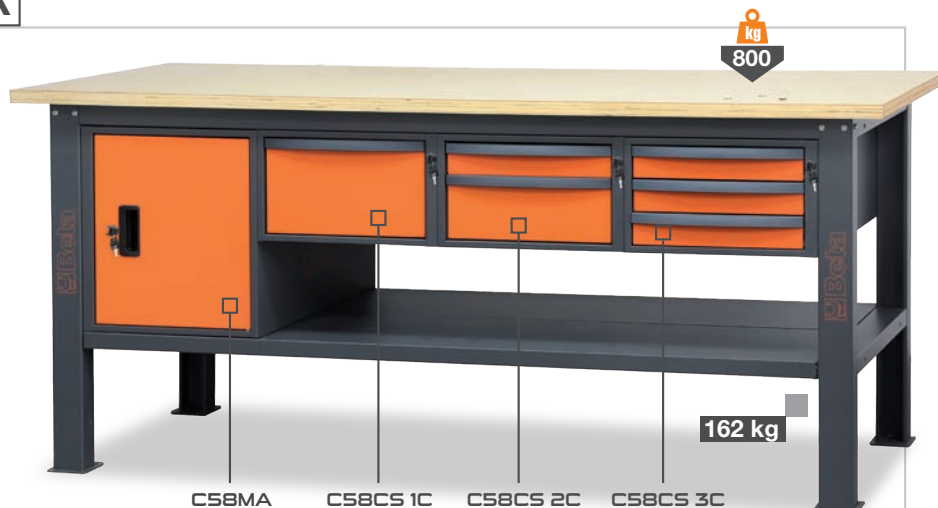

h	max
70 mm	25 kg
140 mm	30 kg
210 mm	30 kg

### C58BC-W2,1 8CA

#### Banco da lavoro 2,1 m con piano in legno, 8 cassetti e modulo anta

- 8 cassetti da 367x588 mm, montati su guide telescopiche a sfera:
  - 5 cassetti altezza 70 mm
  - 2 cassetti altezza 140 mm
  - 1 cassetto altezza 210 mm.
- 1 modulo anta dotato di serratura



Ral 2011	Ral 7016
Ral 7016	Ral 7016
058000635	058000640

€ 1.875,00 € 1.086,00

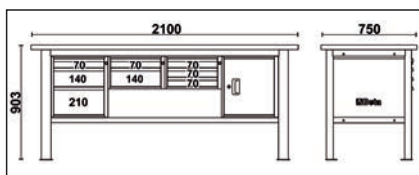
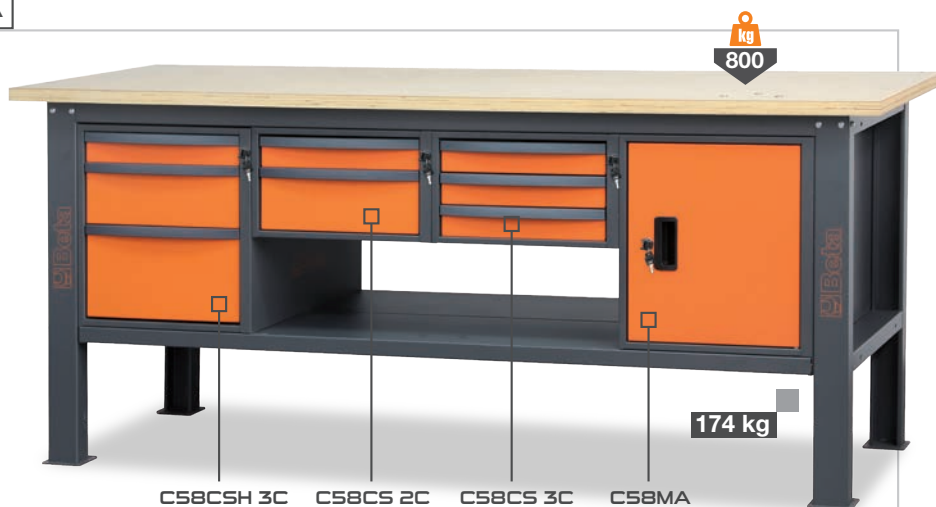

h	max
70 mm	25 kg
140 mm	30 kg
210 mm	30 kg

## ► 2,1 m MDF RIVESTITO IN ACCIAIO INOSSIDABILE

- Piano di lavoro in MDF rivestito in acciaio inossidabile 2.100x750 mm, spessore 38 mm
- Struttura in acciaio con 4 gambe di sostegno
- Fori per la collocazione di una morsa 1599F/150 - 1599GI/150 (da ordinare separatamente)
- Predisposizione per il fissaggio al pavimento

### Accessori integrabili:

- Pannello forato laterale C58PFL
- Bordo anticaduta da 2.100 mm C58BAC 2,1

### C58BC-X2,1

**Banco da lavoro semplice con piano in MDF rivestito in acciaio inossidabile, lunghezza 2,1 m**

Semi ripiano inferiore portaoggetti  
1.788x335 mm, spessore 40 mm

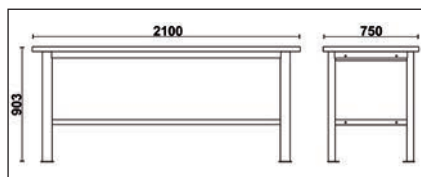

058000626

€ 727,00 € 385,00

### C58BC-X2,1 4C

**Banco da lavoro 2,1 m con piano in MDF rivestito in acciaio inossidabile e 4 cassetti**

- 4 cassetti da 367x588 mm, montati su guide telescopiche a sfera:
  - 2 cassetti altezza 70 mm
  - 2 cassetti altezza 140 mm
- Piano dei cassetti protetto da tappetini di gomma espansa
- Possibilità di inserire in ogni cassetto fino a 4 vassoi morbidi in EVA o termoformati rigidi in ABS
- 2 semi ripiani inferiori portaoggetti 1.788x335 mm, spessore 40 mm

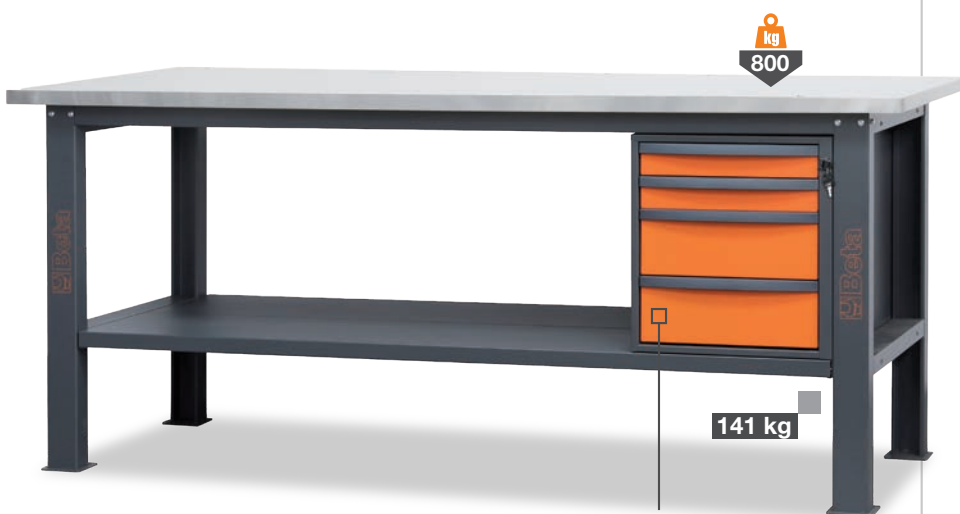

C58CSH 4C

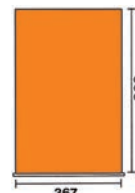
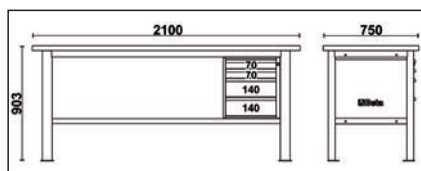

h	max
70 mm	25 kg
140 mm	30 kg



Ral 2011

Ral 7016

Ral 7016

058000623

058000627

€ 1.255,00 € 674,00



## 2,1 m MDF RIVESTITO IN ACCIAIO INOSSIDABILE

- Piano di lavoro in MDF rivestito in acciaio inossidabile 2.100x750 mm, spessore 38 mm
- Struttura in acciaio con 4 gambe di sostegno
- Fori per la collocazione di una morsa 1599F/150 - 1599GI/150 (da ordinare separatamente)
- 2 semi ripiani inferiori portaoggetti 1.788x335 mm, spessore 40 mm
- Predisposizione per il fissaggio al pavimento
- Piano dei cassetti protetto da tappetini di gomma espansa
- Possibilità di inserire in ogni cassetto fino a 4 vassoi morbidi in EVA o termoformati rigidi in ABS
- Serratura centralizzata frontale

### Accessori integrabili:

- Pannello forato laterale C58PFL
- Bordo anticaduta da 2.100 mm C58BAC 2,1

### C58BC-X2,1 4CA

Banco da lavoro 2,1 m con piano in MDF rivestito in acciaio inossidabile, 4 cassetti e modulo anta

- 4 cassetti da 367x588 mm, montati su guide telescopiche a sfera: 2 cassetti altezza 70 mm 2 cassetti altezza 140 mm
- 1 modulo anta dotato di serratura



Ral 2011	Ral 7016
Ral 7016	Ral 7016
058000624	058000628

€ 1.465,00 **€ 789,00**

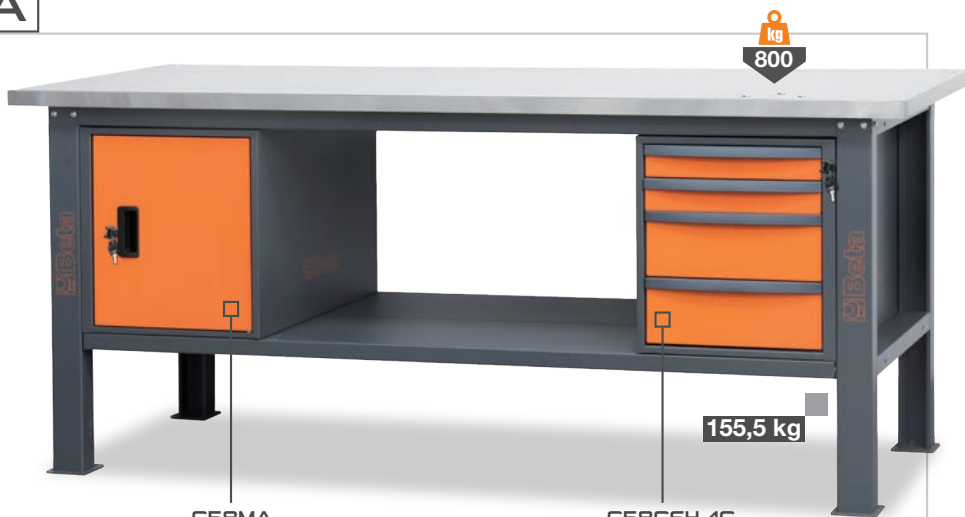

C58MA

C58CSH 4C

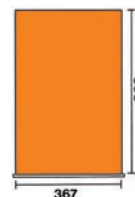
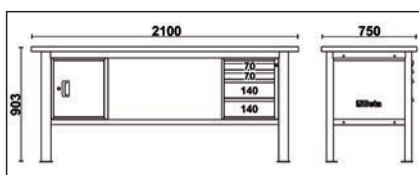

h	max
70 mm	25 kg
140 mm	30 kg

### C58BC-X2,1 8CA

Banco da lavoro 2,1 m con piano in MDF rivestito in acciaio inossidabile, 8 cassetti e modulo anta

- 8 cassetti da 367x588 mm, montati su guide telescopiche a sfera: 5 cassetti altezza 70 mm 2 cassetti altezza 140 mm 1 cassetto altezza 210 mm.
- 1 modulo anta dotato di serratura



Ral 2011	Ral 7016
Ral 7016	Ral 7016
058000625	058000629

€ 2.005,00 **€ 1.086,00**

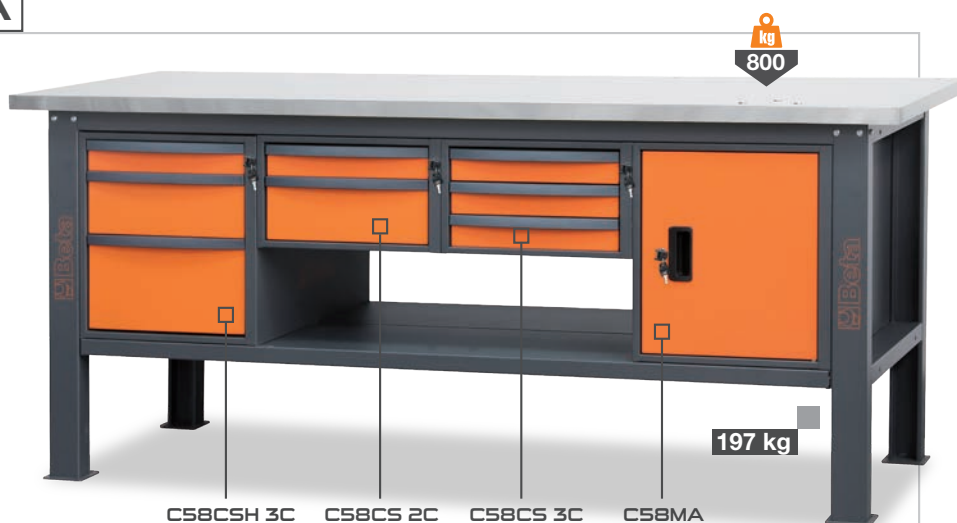

C58CSH 3C

C58CS 2C

C58CS 3C

C58MA

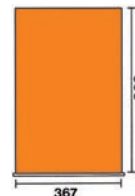
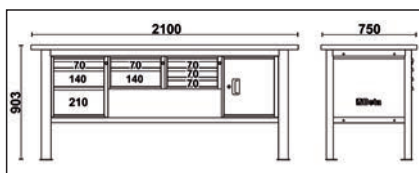

h	max
70 mm	25 kg
140 mm	30 kg
210 mm	30 kg

## ▶ 1,6 m LEGNO MULTISTRATO

- Piano di lavoro in legno multistrato 1.600x750 mm, spessore 38 mm
- Struttura in acciaio con 4 gambe di sostegno
- Fori per la collocazione di una morsa 1599F/150 - 1599GI/150 (da ordinare separatamente)
- Predisposizione per il fissaggio al pavimento

### Accessori integrabili:

- Pannello forato laterale C58PFL
- Bordo anticaduta da 1.600 mm C58BAC 1,6

### C58BC-W1,6

#### Banco da lavoro semplice con piano in legno, lunghezza 1,6 m

Semi ripiano inferiore portaoggetti  
1.288x335 mm, spessore 40 mm

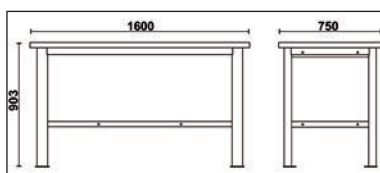

058000601

~~€ 589,00~~ € 325,00

### C58BC-W1,6 2C

#### Banco da lavoro 1,6 m con piano in legno e 2 cassetti

- 2 cassetti da 367x588 mm, montati su guide telescopiche a sfera:  
1 cassetto altezza 70 mm  
1 cassetto altezza 140 mm
- Piano dei cassetti protetto da tappetini di gomma espansa
- Possibilità di inserire in ogni cassetto fino a 4 vassoi morbidi in EVA o termoformati rigidi in ABS
- Semi ripiano inferiore portaoggetti 1.288x335 mm, spessore 40 mm



C58CS 2C

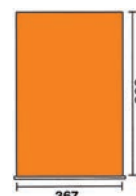
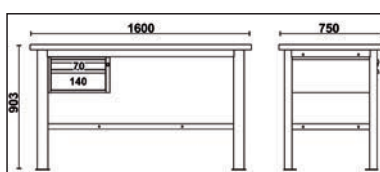

h	max
70 mm	25 kg
140 mm	30 kg



Ral 2011

Ral 7016

058000611

Ral 7016

058000613

~~€ 854,00~~ € 470,00

## C58BC-W1,6 4C

### Banco da lavoro 1,6 m con piano in legno e 4 cassetti

- 4 cassetti da 367x588 mm, montati su guide telescopiche a sfera:
  - 1 cassetto altezza 210 mm
  - 3 cassetti altezza 70 mm
- Piano dei cassetti protetto da tappetini di gomma espansa
- **Possibilità di inserire in ogni cassetto fino a 4 vassoi morbidi in EVA o termoformati rigidi in ABS**
- Semi ripiano inferiore portaoggetti 1.288x335 mm, spessore 40 mm



Ral 2011	Ral 7016
Ral 7016	Ral 7016
058000612	058000614

€ 1.134,00 € 624,00



C58CS 1C

C58CS 3C

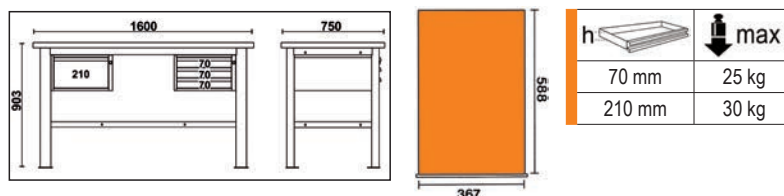

## BANCHI

### ▶ 1,6 m MDF RIVESTITO IN ACCIAIO INOSSIDABILE

## C58BC-X1,6

### Banco da lavoro semplice con piano in MDF rivestito in acciaio inossidabile, lunghezza 1,6 m

- Struttura in acciaio con 4 gambe di sostegno
- Fori per la collocazione di una morsa 1599F/150 - 1599GI/150 (da ordinare separatamente)
- Semi ripiano inferiore portaoggetti 1.288x335 mm, spessore 40 mm
- Predisposizione per il fissaggio al pavimento

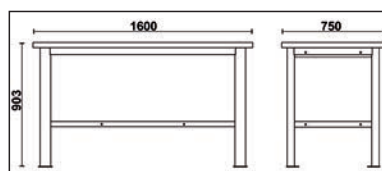

058000606

€ 621,00 € 325,00

# COMPONENTI SINGOLI

## C58PLT-W

Piano di lavoro in legno multistrato



		Dimensione mm	kg	€
C58PLT-W 2,1	058000651	2.100 x 750	41	<del>€ 400,00</del> € 220,00
C58PLT-W 1,6	058000641	1.600 x 750	35,5	<del>€ 320,00</del> € 176,00

- Spessore 38 mm
- Fori per la collocazione di una morsa 1599F/150 - 1599GI/150 (da ordinare separatamente)



## C58PLT-X

Piano di lavoro in MDF rivestito in acciaio inossidabile



		Dimensione mm	kg	€
C58PLT-X 2,1	058000656	2.100 x 750	63,5	<del>€ 430,00</del> € 237,00
C58PLT-X 1,6	058000646	1.600 x 750	48,5	<del>€ 352,00</del> € 194,00

- Spessore 38 mm
- Fori per la collocazione di una morsa 1599F/150 - 1599GI/150 (da ordinare separatamente)



## C58SP

Semi ripiano di sostegno



		Dimensione mm	kg	kg	€
C58SP 2,1	058000691	1.788 x 335	150	13,3	<del>€ 117,00</del> € 66,00
C58SP 1,6	058000690	1.288 x 335	160	9,7	<del>€ 89,00</del> € 50,00

- Spessore 40 mm
- Materiale di fissaggio incluso

## GAMBE

- Robusta struttura in lamiera d'acciaio, provvista di fori per il fissaggio dei piani
- Colore grigio antracite RAL7016

### C58GF

Gamba ad altezza fissa

Predisposizione per il fissaggio al pavimento



kg 400

8 kg

058000660

~~€ 90,00~~ € 50,00

### C58GT

Gamba ad altezza regolabile

La regolazione dell'altezza permette di adattarsi perfettamente alle singole esigenze, garantendo un'ergonomia ottimale nelle postazioni di lavoro.

- Passo dei fori di 25 mm
- Predisposizione per il fissaggio al pavimento



kg 400

10 kg

058000661

~~€ 107,00~~ € 59,00

### C58GRGM

Gamba con ruote girevoli e maniglia

- 2 ruote girevoli Ø125 mm con freno
- Maniglia laterale per una comoda movimentazione del banco



kg 400

9,5 kg

058000662

~~€ 162,00~~ € 89,00

### C58GRF

Gamba con ruote fisse

2 ruote fisse Ø125 mm



kg 400

8,5 kg

058000663

~~€ 137,00~~ € 75,00

# COMPONENTI SINGOLI

## CASSETTIERE altezza 257 mm

- Possibilità di inserire fino a 4 vassoi morbidi in EVA o termoformati rigidi in ABS
- Serratura di sicurezza centralizzata frontale
- Piano del cassetto protetto da tappetino di gomma espansa

## ORGANIZZA I CASSETTI DEL TUO BANCO DA LAVORO

Scegli i **MODULI MORBIDI** O **RIGIDI** con gli assortimenti di utensili che preferisci!

### CONFIGURATORE 3D



SCOPRI DI PIÙ



### C58CS 1C

#### Cassettiera altezza 257 mm con 1 cassetto

1 cassetto da 367x588 mm ad estrazione totale, montato su guide telescopiche a sfera, altezza 210 mm



18,5 kg

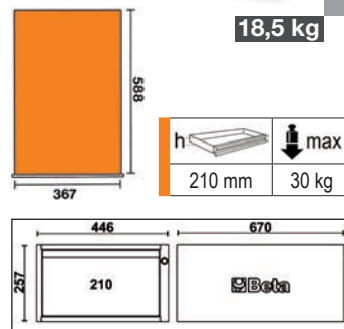

Ral 2011

Ral 7016

Ral 7016

058000671

058000674

€ 237,00 **€ 130,00**

### C58CS 2C

#### Cassettiera altezza 257 mm con 2 cassetti

2 cassetti da 367x588 mm ad estrazione totale, montati su guide telescopiche a sfera:  
1 cassetto altezza 70 mm  
1 cassetto altezza 140 mm



21 kg

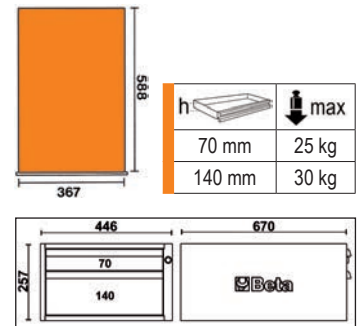

Ral 2011

Ral 7016

Ral 7016

058000672

058000675

€ 265,00 **€ 149,00**

### C58CS 3C

#### Cassettiera altezza 257 mm con 3 cassetti

3 cassetti da 367x588 mm ad estrazione totale, montati su guide telescopiche a sfera, altezza 70 mm



24 kg

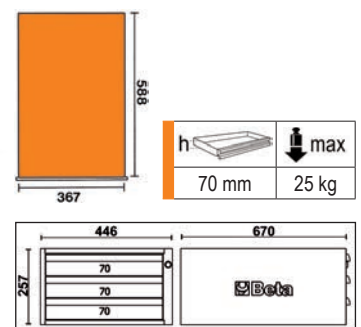

Ral 2011

Ral 7016

Ral 7016

058000673

058000676

€ 306,00 **€ 169,00**

# COMPONENTI SINGOLI

## CASSETTIERE altezza 479 mm

- Possibilità di inserire fino a 4 vassoi morbidi in EVA o termoformati rigidi in ABS
- Serratura di sicurezza centralizzata frontale
- Piano del cassetto protetto da tappetino di gomma espansa



### C58CSH 3C

#### Cassettiera altezza 479 mm con 3 cassetti

3 cassetti da 367x588 mm ad estrazione totale, montati su guide telescopiche a sfera:

- 1 cassetto altezza 70 mm
- 1 cassetto altezza 140 mm
- 1 cassetto altezza 210 mm



Ral 2011

Ral 7016

058000682

Ral 7016

058000686

€ 377,00 € 207,00



31 kg

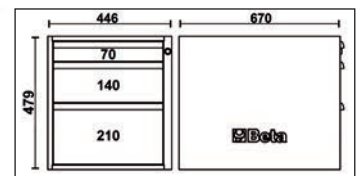
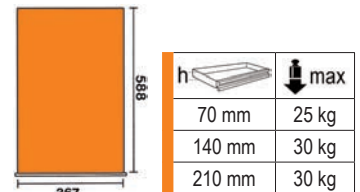

### C58CSH 4C

#### Cassettiera altezza 479 mm con 4 cassetti

4 cassetti da 367x588 mm ad estrazione totale, montati su guide telescopiche a sfera:

- 2 cassetti altezza 70 mm
- 2 cassetti altezza 140 mm



Ral 2011

Ral 7016

058000683

Ral 7016

058000687

€ 412,00 € 235,00



35 kg

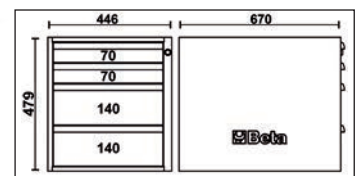
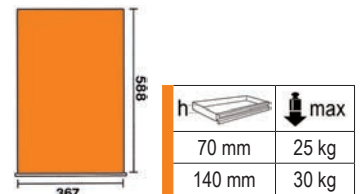

### C58CSH 5C

#### Cassettiera altezza 479 mm con 5 cassetti

5 cassetti da 367x588 mm ad estrazione totale, montati su guide telescopiche a sfera:

- 4 cassetti altezza 70 mm
- 1 cassetto altezza 140 mm



Ral 2011

Ral 7016

058000684

Ral 7016

058000688

€ 448,00 € 246,00



37,5 kg

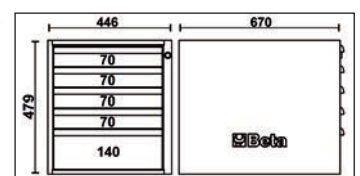
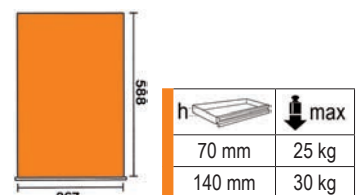

# COMPONENTI SINGOLI

## C58CSH 6C

### Cassettera altezza 479 mm con 6 cassetti

6 cassetti da 367x588 mm ad estrazione totale, montati su guide telescopiche a sfera, altezza 70 mm



Ral 2011

Ral 7016

058000685

Ral 7016

058000689

~~€ 484,00~~ € 266,00

40 kg

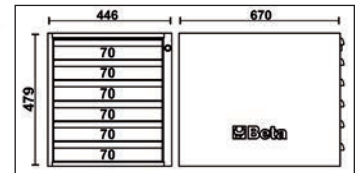
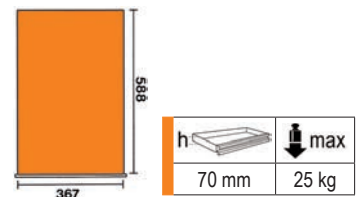

## C58MA

### Modulo altezza 479 mm con anta

- Serratura di sicurezza frontale
- Possibilità di installare l'anta in lamiera con apertura verso destra o verso sinistra
- Dimensioni interne utili 440x640x447 mm



Ral 2011

Ral 7016

058000680

Ral 7016

058000681

~~€ 209,00~~ € 123,00

15 kg

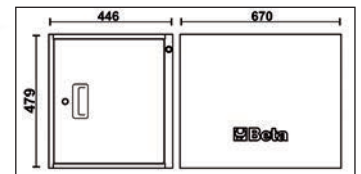

## C58PFL

### Pannello forato laterale

- Dimensioni 560x25x545 mm
- Materiale di fissaggio incluso

058000696

~~€ 57,00~~ € 31,00

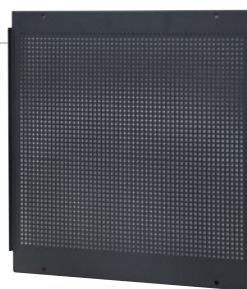

## C58BAC

### Bordo anticaduta

Predisposizione per l'inserimento di 2 prese elettriche e di una multipresa rack 19" (non incluse)



		Dimensione mm	Compatibile con banco	€
C58BAC 2,1	058000693	2.100 x 55 x 120	L = 2,1 m	<del>€ 59,00</del> € 32,00
C58BAC 1,6	058000692	1.600 x 55 x 120	L = 1,6 m	<del>€ 50,00</del> € 28,00

## ▶ 2,1 m PANNELLI FORATI CON STRUTTURA

### C58K/2PF-2,1M

**Kit 2 pannelli forati con struttura, per banchi componibili C58BC da 2,1 m**

Il kit è composto da:

- 3 staffe di sostegno
- 3 montanti da 400 mm
- 2 alzatine da 1.015 mm, con predisposizione per l'inserimento di una multipresa rack 19" (non inclusa)
- 2 pannelli forati 1.015x25x400 mm

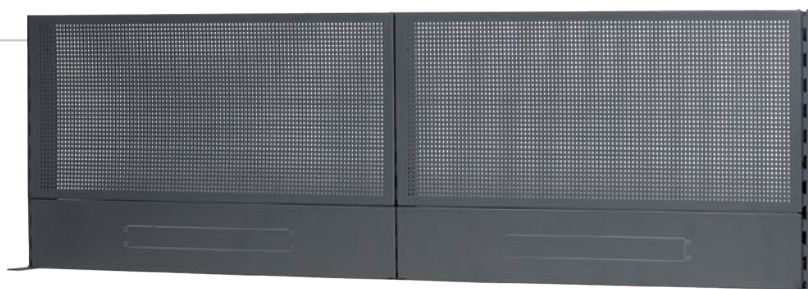

17 kg

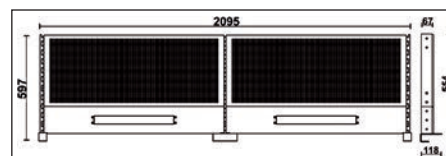

058000812

~~€ 380,00~~ € 209,00



21

### C58K/4PF-2,1M

**Kit 4 pannelli forati con struttura, per banchi componibili C58BC da 2,1 m**

Il kit è composto da:

- 3 staffe di sostegno
- 6 montanti da 400 mm
- 2 alzatine da 1.015 mm, con predisposizione per l'inserimento di una multipresa rack 19" (non inclusa)
- 4 pannelli forati 1.015x25x400 mm



28,2 kg

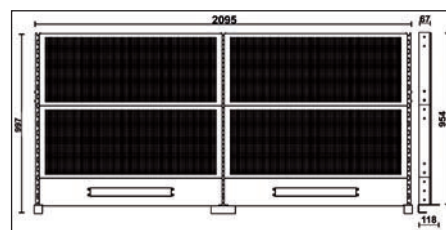

058000814

~~€ 635,00~~ € 349,00



21

### C58MP-1M

**Mensola per banchi componibili C58BC da 2,1 m**

- Dimensioni 1.024x250 mm
- Predisposta per l'applicazione dei profili in alluminio con strip LED art. 5000 RSC50 2.0/PLEDC o 5000 RSC50 2.0/PLED-ST (da ordinare separatamente), per illuminare la zona di lavoro sottostante



4,5 kg



058000841

~~€ 72,00~~ € 40,00



## ▶ 1,6 m PANNELLI FORATI CON STRUTTURA

### C58K/2PF-1,6M

**Kit 2 pannelli forati con struttura, per banchi componibili C58BC da 1,6 m**

Il kit è composto da:

- 3 staffe di sostegno
- 3 montanti da 400 mm
- 2 alzatine da 765 mm, con predisposizione per l'inserimento di una multipresa rack 19" (non inclusa)
- 2 pannelli forati 765x25x400 mm

058000802

~~€ 350,00~~ € 193,00



21



14,4 kg

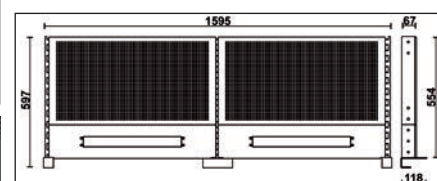

### C58K/4PF-1,6M

**Kit 4 pannelli forati con struttura, per banchi componibili C58BC da 1,6 m**

Il kit è composto da:

- 3 staffe di sostegno
- 6 montanti da 400 mm
- 2 alzatine da 765 mm, con predisposizione per l'inserimento di una multipresa rack 19" (non inclusa)
- 4 pannelli forati 765x25x400 mm

058000804

~~€ 591,00~~ € 325,00



21



23,9 kg

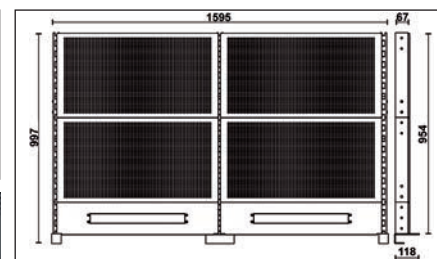

### C58MP-0,8M

**Mensola per banchi componibili C58BC da 1,6 m**

- Dimensioni 774x250 mm
- Predisposta per l'applicazione dei profili in alluminio con strip LED art. 5000 RSC50 2.0/PLEDC o 5000 RSC50 2.0/PLED-ST (da ordinare separatamente), per illuminare la zona di lavoro sottostante

058000840

~~€ 62,00~~ € 34,00

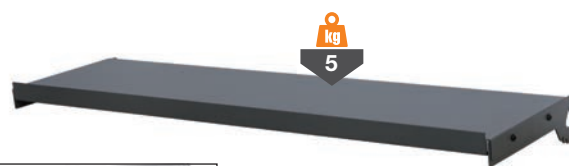

5 kg

3,5 kg

### C58BLP

**Binario per lampada LED**

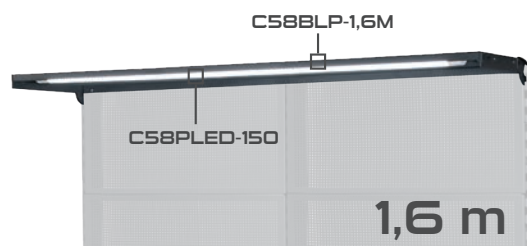
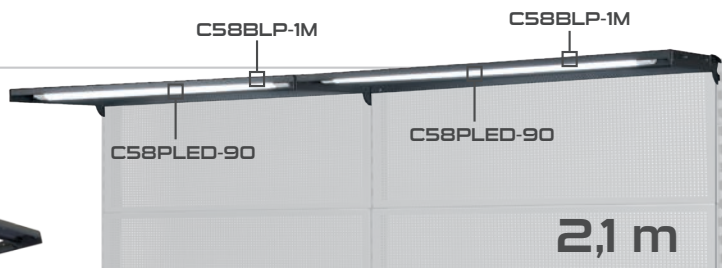

### C58PLED

**Lampada LED per banchi componibili C58BC**

- Temperatura luce 6400k
- Fascio di luce 180°
- Grado di protezione IP20
- Vita media > 20.000 ore
- Temperatura di funzionamento -10°C ~ +45°C
- Tensione di funzionamento 220-240AC, 50/60 Hz
- Fornita con clips di fissaggio

		Dimensione mm	Compatibile con banco	Compatibile con luce	kg	€
<b>C58BLP-1M</b>	058000851	1.024 x 79 x 480	L = 2,1 m	C58PLED-90	3,8	<del>€ 68,00</del> <b>€ 37,00</b>
<b>C58BLP-1,6M</b>	058000850	1.500 x 79 x 480	L = 1,6 m	C58PLED-150	5,2	<del>€ 82,00</del> <b>€ 45,00</b>

		Dimensione mm	Compatibile con banco	Compatibile con binario	Potenza	Luminosità	€
<b>C58PLED-90</b>	058000861	900 x 23 x 75	L = 2,1 m	C58BLP-1M	24W	2.200 Lumens	<del>€ 29,00</del> <b>€ 16,00</b>
<b>C58PLED-150</b>	058000860	1.500 x 25 x 78	L = 1,6 m	C58BLP-1,6M	48W	4.320 Lumens	<del>€ 46,00</del> <b>€ 25,00</b>

### 5000 RSC50 2.0/PLEDC

**Profilo in alluminio con strip LED**



050001712

~~€ 40,00~~ **€ 22,50**

- Strip LED da 6.5W IP20, lunghezza 50 cm
- Fornito completo di cavi
- **Pratico fissaggio tramite magneti**

### 5000 RSC50 2.0/PLED-ST

**Profilo in alluminio con strip LED ed interruttore Soft Touch**



050001715

~~€ 43,00~~ **€ 24,00**

**Interruttore SOFT TOUCH**  
per accensione e regolazione intensità luminosa

### 5000 RSC50 2.0/ASL

**Alimentatore per strip LED**

- Alimentatore 24VDC 22W
- Può alimentare fino a max. 3 strip LED da 6.5W



050001716

~~€ 33,50~~ **€ 19,00**

### 5000 RSC50 2.0/CTR

**Controller per strip LED, con telecomando RF**  
Da utilizzare solo con strip LED art. 5000 RSC50 2.0/PLEDC

**Caratteristiche tecniche mini ricevitore:**

- Tensione in ingresso: 5V -24VDC
- Corrente di uscita nominale: 5A
- Corrente di uscita di picco: 12A
- Temperatura di utilizzo: da -20 a +35°C

**Funzioni integrate:**

- Memoria
- Modalità (luminosità manuale/automatica)
- Regolazione luminosità



050001721

~~€ 16,70~~ **€ 9,50**

## 1599P 150

### Morse parallele da banco

- Ganasce temperate
- Incudine con ampia superficie verniciata
- Base quadrata in acciaio



015990050

€ 507,00 € 269,00

## 1599GI 150

### Morse parallele da banco con ganasce intercambiabili

- Guida quadra per lavori impegnativi
- Ganasce intercambiabili con superficie temprata



015990250

€ 500,00 € 269,00

## VPM0

### Vassoio morbido in EVA con vaschetta portaminuterie



088870350

€ 28,50 Prezzi lordi I.V.A. esclusa

## VPM3

### Vassoio morbido in EVA con 4 vaschette portaminuterie



088870353

€ 28,50 Prezzi lordi I.V.A. esclusa

## VP3

### Termoformato rigido in ABS con vaschette portaminuterie



088880353

€ 16,10 Prezzi lordi I.V.A. esclusa

## VP4

### Termoformato rigido in ABS con vaschette portaminuterie



088880354

€ 16,10 Prezzi lordi I.V.A. esclusa

## VP5

### Termoformato rigido in ABS con vaschette portaminuterie



088880355

€ 18,20 Prezzi lordi I.V.A. esclusa

## VP6

### Termoformato rigido in ABS con vaschette portaminuterie



088880359

€ 18,50 Prezzi lordi I.V.A. esclusa

## 8889P2

### Separatori paralleli per cassetto standard

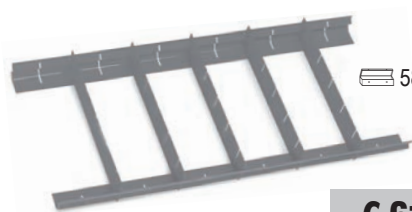

588x367 mm

088890107

€ 61,50 Prezzi lordi I.V.A. esclusa

## 8889C2

### Separatori incrociati per cassetto standard

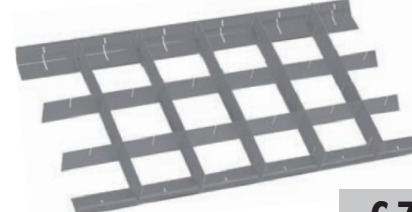

588x367 mm

088890117

€ 79,00 Prezzi lordi I.V.A. esclusa

### PM/5C

#### Portaminuterie DA PARETE a 5 vaschette in materiale plastico, con supporto

- Dimensione interna della vaschetta 95x120 mm

1,8 kg

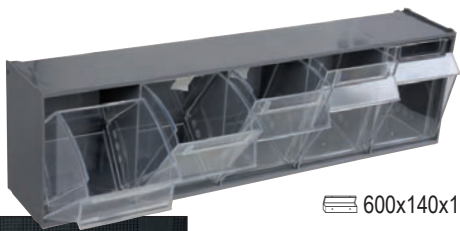

600x140x165 mm



088880450

~~€ 112,50~~ € 59,00

### PM/6C

#### Portaminuterie DA PARETE a 6 vaschette in materiale plastico, con supporto

- Dimensione interna della vaschetta 80x60 mm

970 g

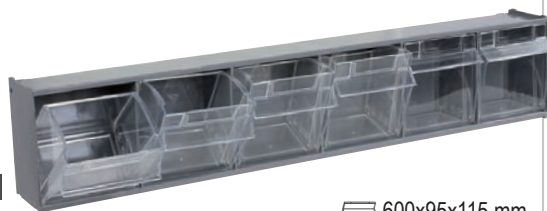

600x95x115 mm



088880440

~~€ 86,50~~ € 46,00

### CPMB/3C

#### Contenitori portaminuterie DA BANCO con 3 cassette

- Dimensione interna cassetto 160x107x105 mm



600x155x175 mm

2 kg

088880443

~~€ 53,50~~ € 31,00

- Struttura esterna in PP
- Cassetti portaminuterie in PET
  - Impilabili

#### Caratteristiche tecniche cassette:

- Infrangibili
- Trasparenza effetto vetro immutata nel tempo
- Antigraffio
- Resistenti ad olii, acidi ed agenti chimici aggressivi
- Ideali per utilizzo anche in ambiente alimentare

### CPMB/5C

#### Contenitori portaminuterie DA BANCO con 5 cassette

- Dimensione interna cassetto 90x86x62 mm



600x133x132 mm

1,5 kg

088880445

~~€ 64,00~~ € 37,00

### KIT 6VC/3C

#### Kit 6 vaschette estraibili per contenitori portaminuterie CPMB/3C



6x

088880453

~~€ 29,50~~ € 17,00

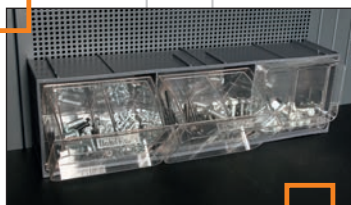

### KIT 10VC/5C

#### Kit 10 vaschette estraibili per contenitori portaminuterie CPMB/5C



10x

088880455

~~€ 27,50~~ € 16,00

### CP

#### Cestino portaflaconi da parete in acciaio



522 g

280x95x115 mm

088880470

~~€ 109,00~~ € 64,00

### SP55

#### Supporto da parete con 5 scomparti

- Realizzato in lamiera
- 5 vani portautensili con altezze diverse



088880475

~~€ 109,00~~ € 63,00

260x60x290 mm

# ACCESSORI

## ACCESSORI E GANCI

### SPC

Supporto da parete  
porta computer



1,5 kg

398x243x138 mm

088880480

€ 88,00 **€ 47,00**



### SB

Guide portabussole

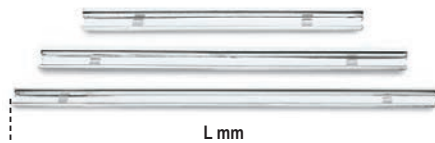

L mm

		L mm		€ Prezzi lordi I.V.A. esclusa
<b>SB1</b>	088880201	210	10 pz	<b>€ 3,90</b>
<b>SB2</b>	088880202	280	10 pz	<b>€ 4,30</b>
<b>SB3</b>	088880203	360	10 pz	<b>€ 4,55</b>

### MB

Molle per guide SB



				€ Prezzi lordi I.V.A. esclusa
<b>MB0</b>	088880210	1/4	50 pz	<b>€ 1,16</b>
<b>MB1</b>	088880211	3/8	50 pz	<b>€ 1,16</b>
<b>MB2</b>	088880212	1/2	50 pz	<b>€ 1,16</b>

### GM

Ganci a molla con vite  
ad espansione VE1

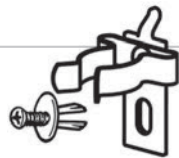

			€ Prezzi lordi I.V.A. esclusa
<b>GM6,5</b>	088880250	5 pz	<b>€ 7,15</b>
<b>GM9,5</b>	088880251	5 pz	<b>€ 7,45</b>
<b>GM13</b>	088880252	5 pz	<b>€ 7,45</b>
<b>GM16</b>	088880253	5 pz	<b>€ 8,80</b>
<b>GM19</b>	088880254	5 pz	<b>€ 9,15</b>
<b>GM25</b>	088880255	5 pz	<b>€ 8,65</b>

### KIT/GPS

Kit ganci con viti VE1

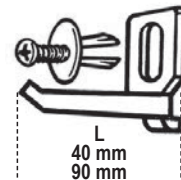

		L mm		€ Prezzi lordi I.V.A. esclusa
<b>KIT/GPS-40</b>	088880119	40	50 pz	<b>€ 2,24</b>
<b>KIT/GPS-90</b>	088880117	90	50 pz	<b>€ 3,25</b>



**S55/8**

**Supporti per 8 chiavi a forchetta, in lamiera**

≡ 173x113x36 mm

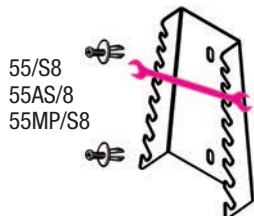

55/S8  
55AS/8  
55MP/S8

☎ 088880420

**€ 24,50**

Prezzi lordi I.V.A. esclusa

**S55/12**

**Supporti per 12 chiavi a forchetta, in lamiera**

≡ 286x138x44 mm

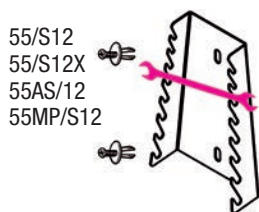

55/S12  
55/S12X  
55AS/12  
55MP/S12

☎ 088880421

**€ 30,00**

Prezzi lordi I.V.A. esclusa

**ST2P**

**Supporti portapinze, in lamiera**

≡ 116x60x31 mm

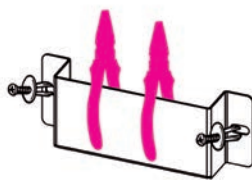

☎ 088880422

**€ 27,00**

Prezzi lordi I.V.A. esclusa

**TSP**

**Supporti portautensili, in materiale plastico**

≡ 167x55x16 mm

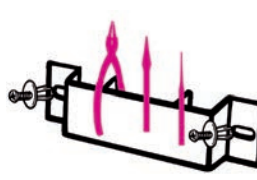

☎ 088880402

**€ 6,05**

Prezzi lordi I.V.A. esclusa

**S952/10**

**Supporti per 10 chiavi a T, in lamiera**

≡ 385x97x26 mm

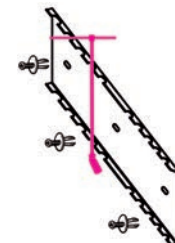

☎ 088880423

**€ 32,00**

Prezzi lordi I.V.A. esclusa

**S1719BM**

**Supporti per 5 lime, in lamiera**

≡ 165x48x32 mm

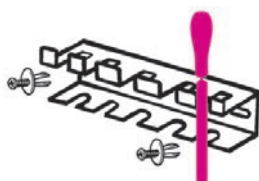

1719BMA: Q-T-P-M-R  
1719BMD: Q-T-P-M-R  
1719BMX: Q-T-P-M-R

☎ 088880404

**€ 18,50**

Prezzi lordi I.V.A. esclusa

**SGN**

**Supporti per 2 giravite nano, in lamiera**

≡ 60x23x26 mm

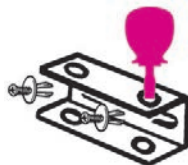

1290N-1292N-1299N/PZ  
1260N-1262N-1269N/PZ  
1201EN-1202EN-1209EN/PZ

☎ 088880405

**€ 9,35**

Prezzi lordi I.V.A. esclusa

**S42/17**

**Supporti per 17 chiavi combinate, in lamiera**

≡ 577x42 mm

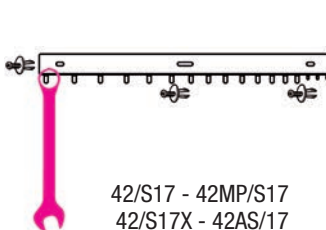

42/S17 - 42MP/S17  
42/S17X - 42AS/17  
142/S17

☎ 088880428

**€ 31,50**

Prezzi lordi I.V.A. esclusa

**S951/6**

**Supporti per 6 chiavi a T maschio, in lamiera**

≡ 161x50x43 mm

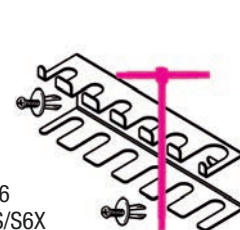

951/S6  
951AS/S6X  
951TX/S6

☎ 088880429

**€ 20,90**

Prezzi lordi I.V.A. esclusa

**SPG11**

**Supporti per giravite, in lamiera**

≡ 283x49x35 mm

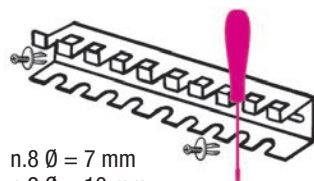

n.8 Ø = 7 mm  
n.2 Ø = 10 mm  
n.1 Ø = 12 mm

☎ 088880910

**€ 21,70**

Prezzi lordi I.V.A. esclusa

**S1203/8**

**Supporti per giravite, in lamiera**

≡ 283x49x35 mm

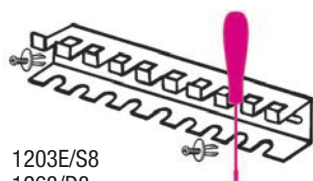

1203E/S8  
1263/D8  
1293/S8

☎ 088880430

**€ 23,10**

Prezzi lordi I.V.A. esclusa

**S96T/8**

**Supporti per 8 chiavi maschio esagonali con impugnatura, in lamiera**

≡ 282x49x45 mm

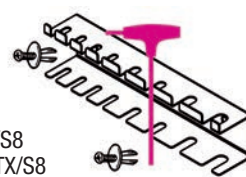

96T/S8  
97TTX/S8  
96T/AS8

☎ 088880431

**€ 23,10**

Prezzi lordi I.V.A. esclusa

**96T/SPV**

**Supporti per 11 chiavi maschio esagonali con impugnatura, in lamiera**

≡ 282x49x50 mm

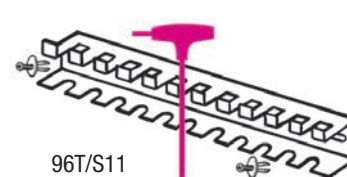

96T/S11  
97TTX/S11

☎ 000960958

**€ 45,00**

Prezzi lordi I.V.A. esclusa



SCOPRI DI PIÙ



# CONFIGURATORE 3D

► CONFIGURA ONLINE  
LA TUA POSTAZIONE DI LAVORO

## ■ DISEGNA LE PARETI

Costruisci le pareti con le dimensioni della tua officina.

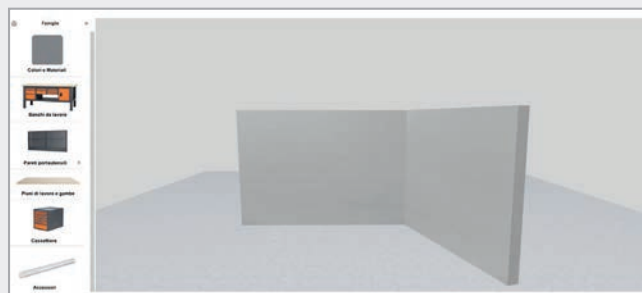

## ■ CREA IL TUO BANCO DA LAVORO BETA

Scegli i componenti e assemblali per creare una soluzione fatta su misura per te.

## ■ VISUALIZZA IL RISULTATO IN 3D

Visualizza immediatamente il tuo banco da lavoro Beta in 3D e osserva ogni dettaglio da diverse angolazioni.



## ■ RICHIEDI IL PREVENTIVO

Stampa il dettaglio della composizione in formato PDF e portalo al tuo rivenditore di fiducia per avere un preventivo.



ALONSO LÓPEZ

FERMÍN ALDEGUER



# 2024 MOT02 WORLD CHAMPIONSHIP

099804797

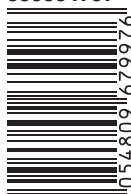

Beta Utensili S.p.A.  
via Volta, 18 | 20845 Sovico (MB)  
tel +39 039 20771 | [www.beta-tools.com](http://www.beta-tools.com)



SEGUICI sui nostri canali social

