

Milwaukee[®]

Nothing but **HEAVY DUTY**.[™]



2022/23

UTENSILI MANUALI
DISPOSITIVI DI PROTEZIONE INDIVIDUALE
SISTEMI DI ARCHIVIAZIONE

Milwaukee

Nothing but HEAVY DUTY.™



UTENSILI MANUALI

TAGLIO

Cesoie	27
Coltellini e lame	21-24
Forbici	26
Seghe a mano	25
Tagliatubi	27-28
Tagliacavi	29
Troncabulloni	30

DEMOLIZIONE

Levachiodi "Americano"	31
Levachiodi "Giapponese"	31
Levachiodi "Giapponese" a testa piatta	31
Martelli da carpentiere	32
Martelli in acciaio	32
Martelli tipo tedesco	33
Mazzetta	33
Set leve	58

SERRAGGIO & AVVITATURA

Giraviti a bussola cavi Hollowcore™	37
Bussole a mano	53-58
Chiavi combinate	50-52
Cricchetti	57
Giratubi	47-48
Giraviti	35-39
Pinze	40-43
Pinze autobloccanti a C TORQUE LOCK™	45
Pinze autobloccanti TORQUE LOCK™	44

Sonde tiracavi	48
----------------	----

Set uncini	58
------------	----

MISURAZIONE & MARCATURA

Flessometri	4-8
Livelle	10-17
Metri pieghevoli	8
Pennarelli indelebili INKZALL™	19-20
Rotelle metriche	9
Squadra per falegnami	18
Squadra triangolare per coperture	18
Tracciatore	18

DISPOSITIVI DI PROTEZIONE INDIVIDUALE

Abbigliamento da lavoro e riscaldabile	96-101
Gilet alta visibilità	94-95
Ginocchiere	92
Guanti di protezione	70-83
Inserti auricolari	93
Lacci anticaduta	88-91
Facciali filtranti polvere	66-69
Occhiali di protezione	62-65

SISTEMI DI ARCHIVIAZIONE

Carrelli portautensili	102-105
Cintura da lavoro	125
Moduli morbidi	106-107
PACKOUT™ Cassette	113
PACKOUT™ Organiser	115-116
PACKOUT™ Scaffalatura Mobile	118-119
PACKOUT™ Trolley	111
PACKOUT™ Zaini	122-124

Flessometro - Serie STUD[™]



- La tecnologia del nastro EXO 360[™] garantisce una maggior durata, grazie alla maggior resistenza allo strappo e all'usura, per resistere alle condizioni di cantiere più estreme.
- Il magnete ad alta attrazione all'inizio del nastro consente un facile aggancio su superfici piane e tonde.
- Nastro si allunga fino a 4 m prima di piegarsi.
- Rivestimento antirottura per rinforzare i primi 15 cm del nastro.
- Nastro stampato su ambo i lati per una maggiore visibilità e leggibilità durante l'applicazione.
- Finger stop, protegge le dita e permette il massimo controllo del nastro durante il riavvolgimento per la massima sicurezza.
- Cassa rinforzata in ABS per resistere agli urti e durare più tempo.
- Clip per agganciare il flessometro alla cintura.
- Predisposizione per laccio anticaduta.
- Accuratezza Classe II.

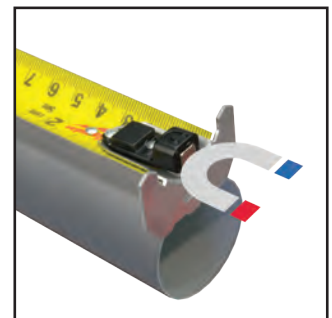

MAGNETI AD ALTA ATTRAZIONE

Descrizione	Lunghezza (m)	Diametro della lama (mm)	Quantità confezione	Min. quantità ordinabile	Codice prodotto	Codice EAN	Prezzo Listino IVA escl. (€)	Prezzo Listino IVA incl. (€)
Flessometro 5m	5	33	1	6	4932471626	4058546295257	36,90	45,02
Flessometro 8m	8	33	1	6	4932471627	4058546295264	42,60	51,97
Flessometro 5m/16ft	5 / 16'	33	1	6	4932471628	4058546295271	36,90	45,02
Flessometro 8m/26ft	8 / 26'	33	1	6	4932471629	4058546295288	42,60	51,97



RIGIDITA' DEL NASTRO FINO A 4M



Flessometro - Serie WIDE BLADE

- Apertura senza appoggio fino a 4 m.
- Nastro con rivestimento in nylon.
- Nastro con scala stampata su ambo i lati.
- Cassa rinforzata in 5 punti per garantire maggiore durata.
- Finger stop, protegge le dita e permette il massimo controllo del nastro durante il riavvolgimento per la massima sicurezza.
- Comodo gancio per cintura.
- Copertura del nastro in nylon per ridurre l'usura e lo strappo del nastro.
- Predisposizione per laccio anticaduta.



RIGIDITA' DEL NASTRO FINO A 4M

Descrizione	Lunghezza (m)	Diametro della lama (mm)	Quantità confezione	Min. quantità ordinabile	Codice prodotto	Codice EAN	Prezzo Listino IVA escl. (€)	Prezzo Listino IVA incl. (€)
Flessometro 5m	5	33	1	6	4932471815	4058546297145	34,90	42,58
Flessometro 8m	8	33	1	6	4932471816	4058546297152	40,20	49,04
Flessometro 5m/16ft	5 / 16'	33	1	6	4932471817	4058546297169	34,90	42,58
Flessometro 8m/26ft	8 / 26'	33	1	6	4932471818	4058546297176	40,20	49,04



Flessometro - Serie PREMIUM



- Magnete ad alta attrazione all'inizio del nastro consente un facile aggancio su superfici piane e tonde.
- Design compatto ed ergonomico.
- Estensione senza appoggio fino a 3,4 m.
- Copertura del nastro in nylon non riflettente, fino a 10 volte più resistente.
- Nastro da 27 mm con stampa su ambo i lati per una migliore leggibilità e visibilità.
- Finger stop, per la massima protezione delle dita e il massimo controllo del nastro durante il riavvolgimento.
- Cassa rinforzata in 5 punti per maggiore durata.
- Accuratezza Classe II.
- Scala per architetti per i disegni tecnici.



Descrizione	Lunghezza (m)	Diametro della lama (mm)	Quantità confezione	Min. quantità ordinabile	Codice prodotto	Codice EAN	Prezzo Listino IVA escl. (€)	Prezzo Listino IVA incl. (€)
Flessometro 5m	5	27	1	6	4932464599	4058546225445	30,40	37,09
Flessometro 8m	8	27	1	6	4932464600	4058546225452	34,90	42,58
Flessometro 10m	10	27	1	6	4932464601	4058546225469	42,00	51,24
Flessometro 5m/16ft	5 / 16'	27	1	6	4932464602	4058546225476	30,40	37,09
Flessometro 8m/26ft	8 / 26'	27	1	6	4932464603	4058546225483	36,60	44,65



Flessometro - Serie AUTOLOCK

- Freno Autolock: nastro si blocca automaticamente una volta che viene estratto.
- Rivestimento in nylon che garantisce maggiore protezione da detriti, polvere e acqua.
- Telaio rinforzato in 5 punti.
- Cassa ABS con softgrip per un maggiore comfort e durata.
- Design più ergonomico e più compatto.
- Clip per cintura.
- Classe di accuratezza II.
- Ordinabili solo in cartoni da 6 a seconda del codice scelto.



Descrizione	Lunghezza (m)	Diametro della lama (mm)	Quantità confezione	Min. quantità ordinabile	Codice prodotto	Codice EAN	Prezzo Listino IVA escl. (€)	Prezzo Listino IVA incl. (€)
Flessometro 5m	5	25	1	6	4932464663	4058546226084	14,90	18,18
Flessometro 8m	8	25	1	6	4932464664	4058546226091	20,90	25,50
Flessometro 5m/16ft	5 / 16'	25	1	6	4932464665	4058546226107	16,90	20,62
Flessometro 8m/26ft	8 / 26'	25	1	6	4932464666	4058546226114	22,10	26,96



Flessometro - Serie Pro Compact

- Ergonomia migliorata, dimensioni più compatte.
- Resistente alle condizioni più estreme.
- Cassa con 5 viti di rinforzo.
- Nastro metallico ricoperto in nylon per una maggiore resistenza.
- Maggiore flessibilità del nastro.
- Resistente alle cadute fino a 3 m.
- Non magnetico.
- Numeri stampati sul nastro più visibili per una migliore leggibilità.
- Gancio piccolo e compatto.
- Supporto per facili misurazioni verticali.
- Dimensioni tascabili e comodo gancio per cintura.



Descrizione	Lunghezza (m)	Diametro della lama (mm)	Quantità confezione	Min. quantità ordinabile	Codice prodotto	Codice EAN	Prezzo Listino IVA escl. (€)	Prezzo Listino IVA incl. (€)
Flessometro 3 m	3	16	1	12	4932459591	4058546027636	13,20	16,10
Flessometro 5 m	5	19	1	12	4932459592	4058546027643	16,70	20,37
Flessometro 5 m	5	25	1	6	4932459593	4058546027650	18,10	22,08
Flessometro 8 m	8	25	1	6	4932459594	4058546027667	24,00	29,28
Flessometro 5m/16ft	5 / 16'	25	1	24	4932459595	4058546027674	18,10	22,08
Flessometro 8m/26ft	8 / 26'	25	1	12	4932459596	4058546027681	24,00	29,28



Flessometro - Serie LED

- Luce LED da 19 Lumen per illuminare la zona di lavoro.
- Nastro laccato di nylon per una buona resistenza alle abrasioni.
- Telaio rinforzato in 4 punti.
- Cassa ABS con softgrip per un maggiore comfort e durata.
- Design più ergonomico e più compatto.
- Magnete per la massima facilità di misurazione.
- 2 batterie CR2016 incluse in ogni flessometro.
- Classe di accuratezza II.
- Ordinabili solo in cartoni da 12 a seconda del codice scelto.



Descrizione	Lunghezza (m)	Diametro della lama (mm)	Quantità confezione	Min. quantità ordinabile	Codice prodotto	Codice EAN	Prezzo Listino IVA escl. (€)	Prezzo Listino IVA incl. (€)
Flessometro 3m	3	12	1	12	48226602	045242529285	14,30	17,45



Flessometro - Serie Slim

- Design più ergonomico e più compatto.
- Rivestimento in nylon che garantisce maggiore protezione dai detriti, polvere e acqua.
- Cassa in ABS con softgrip per un maggiore comfort e durata.
- Telaio rinforzato in 4 punti.
- Base piatta per stabilità orizzontale e schienale per una facile misurazione verticale.
- Clip per cintura.
- Accuratezza Classe II.
- Ordinabili solo in cartoni da 24, 12 o 6 a seconda del codice scelto.



Descrizione	Lunghezza (m)	Diametro della lama (mm)	Quantità confezione	Min. quantità ordinabile	Codice prodotto	Codice EAN	Prezzo Listino IVA escl. (€)	Prezzo Listino IVA incl. (€)
Flessometro 3 m	3	16	1	12	48227703	045242512898	6,10	7,44
Flessometro 5 m	5	19	1	12	48227705	045242512904	8,70	10,61
Flessometro 5 m	5	25	1	6	48227706	045242512911	11,10	13,54
Flessometro 8 m	8	25	1	6	48227708	045242512928	14,90	18,18
Flessometro 5m/25ft	5/16'	25	1	24	48227717	045242512935	11,10	13,54
Flessometro 8m/26ft	8/26'	25	1	24	48227726	045242512942	14,90	18,18



Flessometro 2m/6'



- 5 viti che aumentano la resistenza in caso di caduta. 10 volte più resistente.
- Larghezza del nastro di 13 mm.
- Ricoperto di una trama di nylon che lo rende altamente resistente all'usura.
- Ergonomico e confortevole per facili misurazioni.
- Pacchetto da 12pz o multipli.

Descrizione	Lunghezza (m)	Quantità confezione	Min. quantità ordinabile	Codice prodotto	Codice EAN	Prezzo Listino IVA escl. (€)	Prezzo Listino IVA incl. (€)
Flessometro 2m/6ft	2 / 6'	1	12	48225502	045242468034	5,70	6,95

Doppio metro pieghevole in fibra di vetro 2m

- Blocco a 90°/180°.
- Rilevazione facile.
- Resistente all'acqua.
- Resistente all'usura.



Descrizione	Lunghezza (m)	Diametro della lama (mm)	Accuratezza	Estensioni	Giuntura	Quantità confezione	Min. quantità ordinabile	Codice prodotto	Codice EAN	Prezzo Listino IVA escl. (€)	Prezzo Listino IVA incl. (€)
Doppio metro pieghevole in fibra di vetro	2	15 x 3.20	Classe 2	10	Plastica e acciaio Inox	1	10	4932459301	4058546002671	20,60	25,13

Doppio metro pieghevole in legno

- Blocco a 90°/180°.
- Facile rilevazione.



Descrizione	Lunghezza (m)	Diametro della lama (mm)	Accuratezza	Estensioni	Giuntura	Quantità confezione	Min. quantità ordinabile	Codice prodotto	Codice EAN	Prezzo Listino IVA escl. (€)	Prezzo Listino IVA incl. (€)
Doppio metro pieghevole in legno	2	16 x 3.20	Classe 2	10	Ottone	1	12	4932459302	4058546002688	6,40	7,81

Doppio metro pieghevole a stecca sottile

- Blocco a 180°.
- Design flessibile e sottile.



Descrizione	Lunghezza (m)	Diametro della lama (mm)	Accuratezza	Estensioni	Giuntura	Quantità confezione	Min. quantità ordinabile	Codice prodotto	Codice EAN	Prezzo Listino IVA escl. (€)	Prezzo Listino IVA incl. (€)
Doppio metro pieghevole in legno a stecca sottile	2	16 x 2.70	Classe 2	10	Ottone	1	10	4932459303	4058546002695	6,00	7,32

Rotella con cassa aperta

- Nastro in acciaio con copertuta in nylon (rivestimento supplementare in nylon) per una maggiore durata.
- 50% meno elastico dei flessometri in fibra di vetro.
- Struttura rinforzata in metallo, maggior resistenza alle cadute.
- Ingranaggi planetari 3:1 per una durata fino a 10 volte più elevata rispetto agli ingranaggi standard.
- Dispositivo elimina detriti: mantiene il nastro pulito e sgombrato a materiali abrasivi.
- Accuratezza Classe II.
- Scala stampata su ambo i lati. Scala metrica sopra e Imperial sotto.

Descrizione	Lunghezza (m)	Diametro della lama (mm)	Quantità confezione	Min. quantità ordinabile	Codice prodotto	Codice EAN	Prezzo Listino IVA escl. (€)	Prezzo Listino IVA incl. (€)
① Rotella con cassa aperta 30m/100ft	30 / 100'	13	1	1	48225203	045242486069	71,30	86,99
② Rotella con cassa aperta 100m/330ft	100 / 330'	9.5	1	1	48225211	045242486076	135,90	165,80



Rotella con cassa aperta e nastro in fibra di vetro

- Il nastro in fibra di vetro garantisce maggior leggerezza.
- Ingranaggi planetari 3:1 per una durata fino a 10 volte più elevata rispetto agli ingranaggi standard.
- Dispositivo elimina detriti: mantiene il nastro pulito e sgombrato dai materiali abrasivi.
- Scala stampata su ambo i lati. Scala metrica sopra e Imperial sotto.

Descrizione	Lunghezza (m)	Diametro della lama (mm)	Quantità confezione	Min. quantità ordinabile	Codice prodotto	Codice EAN	Prezzo Listino IVA escl. (€)	Prezzo Listino IVA incl. (€)
Rotella con cassa aperta e nastro in fibra di vetro 30m/100ft	30 / 100'	13	1	1	48225330	045242527731	31,50	38,43
Rotella con cassa aperta e nastro in fibra di vetro 60m/200ft	60 / 200'	13	1	1	48225360	045242527748	45,60	55,63

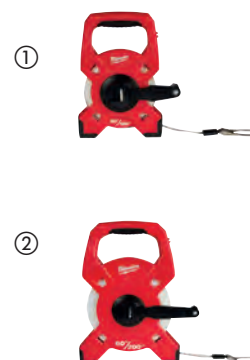

Rotella con cassa chiusa

- Scala su un solo lato, 30m con larghezza del nastro da 9,5 mm.
- Dispositivo elimina detriti: mantiene il nastro pulito e sgombrato da materiali abrasivi.
- Design ultra resistente: cassa rinforzata in metallo, maniglia rinforzata e nastro in acciaio con copertuta in nylon.
- Ingranaggi planetari 3:1 per una durata fino a 10 volte più elevata rispetto agli ingranaggi standard.
- Classe di accuratezza II.



Descrizione	Lunghezza (m)	Diametro della lama (mm)	Quantità confezione	Min. quantità ordinabile	Codice prodotto	Codice EAN	Prezzo Listino IVA escl. (€)	Prezzo Listino IVA incl. (€)
Rotella con cassa chiusa	30	9.5	1	1	48225103	045242486106	64,70	78,93



Nothing but **HEAVY DUTY.**[™]

REDSTICK[™] LIVELLA DIGITALE



**REDLITHIUM[™]
USB**

DESIGN HEAVY DUTY

- Telaio estremamente resistente
- 2 display resistenti
- Classificazione IP65

NECESSITA' DELL'UTILIZZATORE

- Segnali visivi e audio migliorati
- AUTO MODE - Schermata si adatta all'ambiente in base al livello di luce presente

PRECISIONE ACCURATEZZA

- PIN MODE - veloce settaggio e salvataggio di ogni misura diritta e capovolta
- DYNAMIC READOUT - visualizzazione grafica del display quando ci si avvicina al target.
- ACCURATEZZA: 0° e 90°/0,03°, da 1° a 89°/0,1°



**BATTERIA REDLITHIUM
RICARICABILE TRAMITE
USB FORNISCE LA DURA-
TA PER LE APPLICAZIONI
DI TUTTI I GIORNI**



Livella digitale



Descrizione	Lunghezza (cm)	Maniglie	Quantità confezione	Min. quantità ordinabile	Codice prodotto	Codice EAN	Prezzo Listino IVA escl. (€)	Prezzo Listino IVA incl. (€)
Livella digitale 60 cm	60	0	1	1	4933471978	4058546298777	424,30	517,65
Livella digitale 120 cm	120	2	1	1	4933471979	4058546298784	477,40	582,43



Livella telescopica



- In grado di coprire qualsiasi lunghezza da 200 cm a 366 cm.
- La tecnologia della fiala SHARPSITE™ consente una maggiore visibilità.
- I componenti interni rinforzati proteggono la livella da danni e usura.
- La superficie di misurazione fresata garantisce precisione in tutte le posizioni di lavoro.
- Preciso a 0,029° (0,0005"/in, 0,5 mm/m) In posizione normale e inversa.
- Il sistema di fiale ad alto contrasto è facile da pulire e ottimizza la visibilità.
- Telaio full grip per una migliore ergonomia nel trasporto e durante l'applicazione.
- Distanziatori rimovibili.



Descrizione	Lunghezza (cm)	Maniglie	Quantità confezione	Min. quantità ordinabile	Codice prodotto	Codice EAN	Prezzo Listino IVA escl. (€)	Prezzo Listino IVA incl. (€)
Livella telescopica	200 - 366	2	1	1	4932471355	4058546289836	450,80	549,98





Nothing but **HEAVY DUTY.**[™]

REDSTICK[™]

MASSIMA RESISTENZA MASSIMA PRECISIONE



1

Estremità in gomma per assorbire gli impatti.

2

Foro resistente per una facile archiviazione

3

Impugnature ampie e confortevoli per una facile portabilità..

4

Tecnologia SHARPSITE[™] permette una migliore leggibilità e una maggiore protezione agli impatti.

5

Profili in gomma integrati che permettono alla livella di mantenere il grip durante la misurazione anche in assenza dei tappi in gomma.

6

Due superfici fresate per una maggiore precisione in tutte le posizioni.

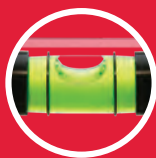

TECNOLOGIA SHARPSITE[™]
**PERMETTE UNA
MIGLIORE LEGGIBILITÀ**



**TELAIO
RESISTENTE
E DURATURO**



**MAGNETI
AMPLIFICATI
IN TERRE
RARE PER UNA
MAGGIORE
TENUTA
MAGNETICA.**

Livella - Serie BACKBONE™



- **TELAIO BACKBONE™** - Telaio resistente e duraturo. Massima ritenzione della fiale. 100% produzione MILWAUKEE®.
- Tecnologia SHARPSITE™ permette una migliore leggibilità e una maggiore protezione agli impatti.
- Impugnature su modelli magnetici & non-magnetici. Le impugnature gommate sono disponibili dalla 80 & 120-240 cm.
- Due superfici fresate per una maggiore precisione in tutte le posizioni.
- Sistema ad alto contrasto. Design SHARPSITE™ con alloggiamento fiale per una maggiore facilità di pulizia e una visibilità ottimizzata.
- Estremità in gomma per assorbire gli impatti.
- Profili in gomma integrati che permettono alla livella di mantenere il grip durante la misurazione anche in assenza dei tappi in gomma.
- Foro resistente per una facile archiviazione.
- Accuratezza 0.029° (0.0005"/in, 0,5mm/M) in posizione standard e capovolta.
- Magneti amplificati in terre rare per una maggiore tenuta magnetica.



Telaio BACKBONE™ - Telaio resistente e duraturo.



Tecnologia fiale SHARPSITE™ per una migliore leggibilità della fiale.

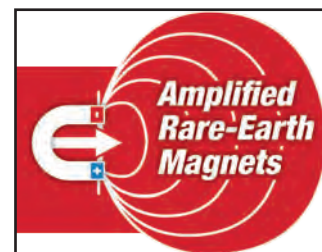

Magneti amplificati in terre rare per una maggiore tenuta magnetica.



Descrizione	Lunghezza (cm)	Maniglie	Quantità confezione	Min. quantità ordinabile	Codice prodotto	Codice EAN	Prezzo Listino IVA escl. (€)	Prezzo Listino IVA incl. (€)
Magnetica 40 cm	40	0	1	1	4932459061	4002395280322	108,10	131,88
Magnetica 60cm	60	0	1	1	4932459063	4002395280346	115,90	141,40
Magnetica 80cm	80	1	1	1	4932459065	4002395280360	127,00	154,94
Magnetica 100cm	100	0	1	1	4932459067	4002395280384	175,80	214,48
Magnetica 120cm	120	2	1	1	4932459069	4002395281008	212,80	259,62
Magnetica 180cm	180	2	1	1	4932459071	4002395281046	256,20	312,56
Magnetica 200cm	200	2	1	1	4932459073	4002395281060	284,10	346,60
Magnetica 240cm	240	2	1	1	4932459075	4002395281084	342,90	418,34
Non-magnetica 40cm	40	0	1	1	4932459060	4002395280315	77,90	95,04
Non-magnetica 60cm	60	0	1	1	4932459062	4002395280339	85,10	103,82
Non-magnetica 80cm	80	1	1	1	4932459064	4002395280353	99,00	120,78
Non-magnetica 100cm	100	0	1	1	4932459066	4002395280377	124,80	152,26
Non-magnetica 120cm	120	2	1	1	4932459068	4002395280391	163,80	199,84
Non-magnetica 180cm	180	2	1	1	4932459070	4002395281015	203,80	248,64
Non-magnetica 200cm	200	2	1	1	4932459072	4002395281053	235,10	286,82
Non-magnetica 240cm	240	2	1	1	4932459074	4002395281077	286,30	349,29
Estremità in gomma per livella BACKBONE REDSTICK™			2	1	4932459680	4058546028527	8,60	10,49

Livella - Serie COMPACT



- La tecnologia della fiala SHARPSITE[™] migliora la leggibilità.
- Telaio compatto e durevole.
- La superficie fresata offre il massimo dell'accuratezza nelle misurazioni.
- Area della fiala ad alto contrasto e facile da pulire per una migliore visibilità.
- Le livelle magnetiche sono dotate di potenti magneti in terre rare.
- Accuratezza di 0.029° (0.0005"/in, 0.5 mm/m) in posizione standard.
- Estremità in gomma per assorbire gli impatti.



Descrizione	Lunghezza (cm)	Maniglie	Quantità confezione	Min. quantità ordinabile	Codice prodotto	Codice EAN	Prezzo Listino IVA escl. (€)	Prezzo Listino IVA incl. (€)
Magnetica 40cm	40	0	1	1	4932459079	4002395281725	69,20	84,42
Magnetica 60cm	60	0	1	1	4932459081	4002395281749	76,90	93,82
Magnetica 80cm	80	0	1	1	4932459083	4002395281763	84,60	103,21
Magnetica 100cm	100	0	1	1	4932459085	4002395281787	97,40	118,83
Magnetica 120cm	120	0	1	1	4932459087	4002395282401	107,60	131,27
Magnetica 180cm	180	0	1	1	4932459089	4002395282425	144,70	176,53
Non-magnetica 40cm	40	0	1	1	4932459078	4002395281718	52,60	64,17
Non-magnetica 60cm	60	0	1	1	4932459080	4002395281732	62,70	76,49
Non-magnetica 80cm	80	0	1	1	4932459082	4002395281756	71,70	87,47
Non-magnetica 100cm	100	0	1	1	4932459084	4002395281770	76,90	93,82
Non-magnetica 120cm	120	0	1	1	4932459086	4002395281794	87,00	106,14
Non-magnetica 180cm	180	0	1	1	4932459088	4002395282418	124,30	151,65
Estremità in gomma per livella COMPACT REDSTICK [™]			2	1	4932459681	4058546028534	8,60	10,49

Livella REDSTICK[™] per calcestruzzo



- La tecnologia SHARPSITE[™] migliora la leggibilità della bolla.
- Il profilo ergonomico dell'impugnatura offre un'ottima presa e il massimo controllo sull'intera livella.
- Ampia base di magnesio per una maggiore facilità di misurazione e una facilità di pulizia.
- I bordi di lavoro dedicati includono un bordo inferiore arrotondato e quadrato per il taglio e la finitura del calcestruzzo.
- Il sistema ad alto contrasto della fiala ottimizza la visibilità.
- I contorni sono ottimizzati per le applicazioni di livellamento e per una facile pulizia successiva all'applicazione.
- Indicazione della pendenza 1/8" e 1/4" (1% & 2%).



Descrizione	Lunghezza (cm)	Maniglie	Quantità confezione	Min. quantità ordinabile	Codice prodotto	Codice EAN	Prezzo Listino IVA escl. (€)	Prezzo Listino IVA incl. (€)
Non-magnetica 60cm	60	0	1	1	4932459893	4058546030650	151,00	184,22
Non-magnetica 120cm	120	0	1	1	4932459894	4058546030667	232,30	283,41
Non-magnetica 180cm	180	0	1	1	4932459895	4058546030674	315,70	385,15

Livella - Serie SLIM



- 2 file in acrilico, per la massima resistenza ad urti e ai raggi UV.
- Superficie fresata fino a 120cm garantisce la massima accuratezza.
- Tappi in gomma antiurto.
- La presa antiscivolo previene lo slittamento della livella durante la misurazione.
- Foro resistente per una facile archiviazione.
- Grado di accuratezza certificato da un ente indipendente.
- Accuratezza 0.029°(0.0005"/in, 0,5mm/M) in posizione standard.

Descrizione	Lunghezza (cm)	Quantità confezione	Min. quantità ordinabile	Codice prodotto	Codice EAN	Prezzo Listino IVA escl. (€)	Prezzo Listino IVA incl. (€)
① Magnetica 20cm	20	1	10	4932478897	4058546361792	19,90	24,28
Magnetica 40cm	40	1	1	4932464854	4058546227999	26,30	32,09
Magnetica 60cm	60	1	1	4932464855	4058546228002	30,00	36,60
Magnetica 100cm	100	1	1	4932464856	4058546228019	43,10	52,58
Magnetica 180cm	180	1	1	4932464857	4058546228026	75,10	91,62
① Non-magnetica 20cm	20	1	10	4932472091	4058546324872	17,50	21,35
Non-magnetica 40cm	40	1	1	4932459090	4002395282432	19,10	23,30
Non-magnetica 60cm	60	1	1	4932459091	4002395282449	21,80	26,60
Non-magnetica 80cm	80	1	1	4932459092	4002395282456	27,30	33,31
Non-magnetica 100cm	100	1	1	4932459093	4002395282463	31,40	38,31
Non-magnetica 120cm	120	1	1	4932459094	4002395282470	35,50	43,31
Non-magnetica 180cm	180	1	1	4932459095	4002395282487	54,70	66,73
Non-magnetica 200cm	200	1	1	4932459590	4058546027629	62,80	76,62



10 YEARS ACCURACY GUARANTEE
 JAHRE GENAUIGKEITSGARANTIE
 ANS DE PRECISION GARANTIE
 ① www.milwaukee.com



Livella Magnetica con profilo a I



- Telaio in alluminio rinforzato.
- Il profilo magnetico consente l'uso a mani libere quando si lavora su superfici metalliche.
- Accuratezza 0.029°(0.0005"/in, 0,5mm/M) in posizione standard e capovolta.
- Anelli di lettura sulla fiala con precisione di 1 o 2 gradi.
- Fiala ad alto contrasto per massimizzare la visibilità.
- Estremità in gomma per assorbire gli impatti.



10 YEARS ACCURACY GUARANTEE
 JAHRE GENAUIGKEITSGARANTIE
 ANS DE PRECISION GARANTIE
 ① www.milwaukee.com

Descrizione	Lunghezza (cm)	Maniglie	Quantità confezione	Min. quantità ordinabile	Codice prodotto	Codice EAN	Prezzo Listino IVA escl. (€)	Prezzo Listino IVA incl. (€)
Magnetica 60cm	60	1	1	1	4932478565	4058546347581	55,70	67,95
Magnetica 120cm	120	2	1	1	4932478566	4058546347598	71,60	87,35
Magnetica 200cm	200	2	1	1	4932478567	4058546347604	111,40	135,91

Livella pressofusa trapezoidale



- 2 file in acrilico, per la massima resistenza ad urti e ai raggi UV.
- Robusti terminali con superfici corrugate per una maggiore comodità nell'impiego con martello nella posa piastrelle.
- Fori guida per punte da 5-12 mm.
- Superficie fresata per una maggiore precisione in tutte le posizioni.
- Gancio resistente per una facile archiviazione.
- Grado di accuratezza certificato da un ente indipendente.
- Accuratezza 0.029° (0.0005"/in, 0,5mm/M) in posizione standard.



10 YEARS ACCURACY GUARANTEE
 JAHRE GENAUIGKEITSGARANTIE
 ANS DE PRÉCISION GARANTIE
 ⓘ www.milwaukeetool.eu

Descrizione	Lunghezza (cm)	Quantità confezione	Min. quantità ordinabile	Codice prodotto	Codice EAN	Prezzo Listino IVA escl. (€)	Prezzo Listino IVA incl. (€)
Livella pressofusa trapezoidale 60cm	60	1	1	4932459098	4002395283118	42,90	52,34
Livella pressofusa trapezoidale 80cm	80	1	1	4932459099	4002395283125	60,30	73,57

Livella torpedo con bolla girevole 360°



- Tecnologia SHARPSITE con alloggiamento fiala robusto e resistente agli urti.
- Bolla angolare girevole a 360° per le inclinazioni variabili. Possibilità di blocco per una maggiore facilità nella ripetizione della misurazione. Massima accuratezza.
- Magneti AMPLIFICATI in 'terre rare'. Il design del magnete convoglia il magnetismo in un'unica direzione amplificandone l'effetto.
- Alloggiamento fiale verticale rinforzato. Solido blocco in acrilico della fiala offre durata e massima leggibilità.
- Telaio pressofuso in alluminio che resiste alle condizioni da cantiere.
- Superficie fresata garantisce la massima accuratezza in tutte le posizioni di lavoro.
- Foro per laccio.
- Accuratezza 0.029° (0.0005"/in 0,5mm/M) in posizione standard.



30 YEARS ACCURACY GUARANTEE
 JAHRE GENAUIGKEITSGARANTIE
 ANS DE PRÉCISION GARANTIE
 ⓘ www.milwaukeetool.eu

Descrizione	Lunghezza (cm)	Quantità confezione	Min. quantità ordinabile	Codice prodotto	Codice EAN	Prezzo Listino IVA escl. (€)	Prezzo Listino IVA incl. (€)
Livella torpedo con bolla girevole 360°	25	1	1	4932459096	4002395282494	76,50	93,33

Livella torpedo compatta



- Magneti amplificati in 'terre rare' per una maggiore resistenza magnetica.
- Ampia visibilità della bolla con indicazione della pendenza.
- La fiala rinforzata in acrilico offre massima durata e leggibilità.
- Asola di compensazione per una facile misurazione sulle congiunzioni saldate dei tubi.
- Design ottimizzato a V per massima stabilità su tubi non ferrosi.
- Serigrafia al laser della scala metrica per una facile misurazione del materiale.
- Compatta, con un design affusolato per una facile archiviazione in tasche e toolbox.



10 YEARS ACCURACY GUARANTEE
 JAHRE GENAUIGKEITSGARANTIE
 ANS DE PRÉCISION GARANTIE
 ⓘ www.milwaukeetool.eu

Descrizione	Lunghezza (cm)	Quantità confezione	Min. quantità ordinabile	Codice prodotto	Codice EAN	Prezzo Listino IVA escl. (€)	Prezzo Listino IVA incl. (€)
Livella torpedo compatta	17	1	1	4932459097	4002395283101	49,30	60,15

Livella torpedo tascabile con bolla girevole 360°



- Bolla regolabile a 360° per angoli di lettura differenti.
- Meccanismo di bloccaggio per uso ripetitivo.
- Magneti amplificati in „terre rare“ per una maggiore tenuta.
- Scanalatura a V per livellamento su tubi.
- Superficie fresata per una maggiore precisione.
- Dimensione compatta per una maggiore praticità.



Descrizione	Lunghezza (cm)	Quantità confezione	Min. quantità ordinabile	Codice prodotto	Codice EAN	Prezzo Listino IVA escl. (€)	Prezzo Listino IVA incl. (€)
Livella torpedo tascabile con bolla girevole	7.8	1	6	4932459597	4058546027698	30,00	36,60

Livella torpedo tascabile



- Tecnologia SHARPSITE con alloggiamento fiala robusto e resistente agli urti.
- Design compatto per lavorare in spazi ristretti.
- Scanalatura a V per livellamento su tubi.
- Design con scanalatura centrale per il livellamento anche di pezzi in presenza di saldature.
- Magneti amplificati in „terre rare“. Il design del magnete convoglia il magnetismo in un'unica direzione amplificandone l'effetto.
- Accuratezza 0.029° (0.0005 ~in, 0.5 mm/m).



Descrizione	Lunghezza (cm)	Quantità confezione	Min. quantità ordinabile	Codice prodotto	Codice EAN	Prezzo Listino IVA escl. (€)	Prezzo Listino IVA incl. (€)
Livella torpedo tascabile	7.6	1	1	4932472122	4058546325183	29,20	35,62

Livella - Serie MINI



- Livella con profilo rettangolare in alluminio, leggera e compatta per una facile archiviazione.
- Fiala in acrilico resistente ad urti e ai raggi UV.
- Tappi assorbi urto.
- Accuratezza 0.029° (0.0005 ~in, 0.5 mm/m) in posizione standard.
- Grado di accuratezza certificato da un ente indipendente.



Descrizione	Lunghezza (cm)	Quantità confezione	Min. quantità ordinabile	Codice prodotto	Codice EAN	Prezzo Listino IVA escl. (€)	Prezzo Listino IVA incl. (€)
Livella Mini	10	1	10	4932459100	4002395283446	8,40	10,25

Tracciatore

- Cordino spesso 2 mm per la massima visibilità.
- Sistema di ingranaggi planetari per una maggiore durata.
- Capacità di avvolgimento 4:1, permette all'utilizzatore di marcare più linee aumentando la produttività.
- Il migliore nella capacità contenitiva con 510g (30 m) e 680g (45 m).
- Facile da aprire, con un ingresso grande per una facile ricarica.
- Facile fissaggio del cordino grazie all'anello di fissaggio.



Descrizione	Quantità confezione	Min. quantità ordinabile	Codice prodotto	Codice EAN	Prezzo Listino IVA escl. (€)	Prezzo Listino IVA incl. (€)
① Tracciatore da 30 m	1	1	4932471634	4058546295332	38,30	46,73
② Tracciatore da 45m	1	1	4932471635	4058546295349	49,30	60,15
③ Cordino sostitutivo da 30 m	1	1	4932471636	4058546295356	12,30	15,01
Cordino sostitutivo da 45 m	1	1	4932471637	4058546295363	16,40	20,01

Squadra per falegnami

- Corpo rinforzato.
- Serigrafatura laser, permette una maggiore visibilità della graduazione.
- Graduazione nitida e precisa.
- Tabella di conversione comune.
- Marcature per aiutare nella ricerca dell'angolo.



Descrizione	Lunghezza (cm)	Lunghezza (pollici)	Quantità confezione	Min. quantità ordinabile	Codice prodotto	Codice EAN	Prezzo Listino IVA escl. (€)	Prezzo Listino IVA incl. (€)
Squadra per falegnami metrica	40 x 60	-	1	1	4932472126	4058546325220	39,80	48,56
Squadra per falegnami imperiale	-	16 x 24	1	1	4932472125	4058546325213	39,80	48,56

Squadra triangolare per coperture

- Tacche di incisione di precisione per una facile marcatura.
- Serigrafia laser per una maggiore visibilità della graduazione.
- Guida per tubi per agevolare il taglio.
- Larghezza della base maggiore per una presa migliore.



Descrizione	Lunghezza (cm)	Lunghezza (pollici)	Quantità confezione	Min. quantità ordinabile	Codice prodotto	Codice EAN	Prezzo Listino IVA escl. (€)	Prezzo Listino IVA incl. (€)
Squadra triangolare per coperture metrica	18	-	1	1	4932472124	4058546325206	20,70	25,25
Squadra triangolare per coperture imperiale	-	7	1	1	4932472123	4058546325190	20,70	25,25

Pennarelli indelebili

- Altissima durata della punta che non si rovina anche sotto elevata pressione dell'utilizzatore – evita che la punta assuma un forma arrotondata.
- Punta in acrilico ideale per superfici ruvide come cemento o compensato.
- Elevata resistenza della punta. Il pennarello continua a scrivere anche dopo 72 ore che è stato esposto all'aria.
- Per uso su calcestruzzo, legno, metallo, cartongesso, compensato, plastica.
- Può essere usato su superfici bagnate, oleose, polverose, arrugginite e su superfici dove sono presenti detriti.
- Tempo di asciugatura rapido – riduce le sbavature su superfici plastiche e metalliche.
- Corpo sottile per un utilizzo in aree ristrette.
- Foro per laccio – possibilità di fissare il pennarello alla cintura.
- Tappo facile da aprire con una sola mano.
- Design studiato per non scivolare sulle superfici.

Descrizione	Colore	Punta	Quantità confezione	Min. quantità ordinabile	Codice prodotto	Codice EAN	Prezzo Listino IVA escl. (€)	Prezzo Listino IVA incl. (€)
① Pennarello INKZALL™ indelebile punta fine.*	Nero	1 mm	1	36	48223100	045242319473	2,10	2,56
② Pennarello INKZALL™ punta fine*	Rosso	1 mm	1	36	48223170	045242355259	2,30	2,81
③ Pennarello INKZALL™ indelebile punta fine Stylus.	Nero	1 mm	1	1	48223101	045242297436	16,50	20,13
④ Pennarello INKZALL™ punta fine - 4 pezzi	Nero	0.6 mm	4	1	48223154	045242479764	10,80	13,18
⑤ Pennarello INKZALL™ indelebile punta fine colorato - 4 pezzi Blu, Rosso, Verde e Nero.		1 mm	4	1	48223106	045242333585	7,90	9,64
⑥ Pennarello INKZALL™ indelebile punta larga	Nero	1- 4,8 mm	1	1	48223103	045242333608	4,50	5,49

*Gli ordini sono possibili solo in cartoni da 36 pz. Per ordini superiori è possibile solo acquistare in multipli di 36 pz. (72, 108, 144, 180...).



Pennarelli indelebili a punta larga

- Mantiene la capacità di scrittura anche dopo 72 ore senza tappo.
- Possibile utilizzarlo su superfici umide, oleose, arrugginite e con detriti.
- Per utilizzo su calcestruzzo, legno, metallo, compensato, OSB e plastica.
- Asciugatura rapida dell'inchiostro - riduce le sbavature su PVC e su superfici metalliche.
- Facile da leggere a grandi distanze, grazie al tratto extra largo.

Descrizione	Colore	Punta	Quantità confezione	Min. quantità ordinabile	Codice prodotto	Codice EAN	Prezzo Listino IVA escl. (€)	Prezzo Listino IVA incl. (€)
① Pennarello INKZALL™ nero punta larga L - 3 pezzi	Nero	6.2 mm	3	1	4932471554	4058546294533	8,60	10,49
② Pennarello INKZALL™ nero punta larga L	Nero	6.2 mm	1	12	4932471555	4058546294540	3,90	4,76
③ Pennarello INKZALL™ rosso punta larga L	Rosso	6.2 mm	1	12	4932471556	4058546294557	3,90	4,76
④ Pennarello INKZALL™ blu punta larga L	Blu	6.2 mm	1	12	4932471557	4058546294564	3,90	4,76
⑤ Pennarello INKZALL™ nero punta extra larga XL	Nero	14.5 mm	1	1	4932471558	4058546294571	5,80	7,08
⑥ Pennarello INKZALL™ nero punta extra larga XL	Nero	14.5 mm	1	12	4932471559	4058546294588	5,50	6,71
⑦ Pennarello INKZALL™ rosso punta extra larga XL	Rosso	14.5 mm	1	12	4932471560	4058546294595	5,50	6,71
⑧ Pennarello INKZALL™ Blu punta extra larga XL	Blu	14.5 mm	1	12	4932471561	4058546294601	5,50	6,71



Pennarelli vernice liquida

- Fuoriuscita del liquido tramite valvola.
- Punta in acrilico per le condizioni lavorative più impegnative: temperatura della superficie da -10 ° a + 145.
- Marcatura su superfici scure dove i pennarelli tradizionali non sono facilmente visibili.
- Può essere usato su superfici grezze, polverose e unte.
- Per un uso su cemento, tubi neri, alluminio, PVC, acciaio & acciaio INOX, gomma e pneumatici.
- tempo di asciugatura 10 secondi.
- Marcatura resistente all'acqua ed ai raggi UV.
- Pennarelli indelebile. Marcature resistono fino a 6 mesi.
- Corpo in metallo per la massima durata.
- Vernice senza Xilene.
- **IMPORTANTE:** Agitare il pennarello con il tappo inserito. Rimuovere il tappo e con attenzione schiacciare la punta verso la superficie da marcare, aspettando che il liquido confluisca nella punta.



Descrizione	Quantità confezione	Min. quantità ordinabile	Codice prodotto	Codice EAN	Prezzo Listino IVA escl. (€)	Prezzo Listino IVA incl. (€)
① Pennarello INKZALL™ vernice liquida bianco	1	12	48223711	045242363360	5,20	6,34
② Pennarello INKZALL™ vernice liquida giallo	1	12	48223721	045242363377	5,20	6,34
③ Pennarello INKZALL™ vernice liquida nero	1	12	48223731	045242363384	5,20	6,34

Pennarelli evidenziatori

- Punta molto resistente, mantiene la forma a lungo.
- No sbavature.
- Inchiostro NON tossico, certificazione ASTM D 4236.
- Ideale per disegni architettonici, etichette, carta da ufficio.
- Design del corpo anti caduta per un maggior grip su ogni superficie.
- Gancio che permette di agganciare il pennarello all'elmetto, pantaloni, ecc.
- Foro per laccio – possibilità di fissare il pennarello alla cintura.

Descrizione	Quantità confezione	Min. quantità ordinabile	Codice prodotto	Codice EAN	Prezzo Listino IVA escl. (€)	Prezzo Listino IVA incl. (€)
① Pennarello INKZALL™ evidenziatore giallo - 5 pezzi	5	1	48223201	045242482573	9,80	11,96
② Pennarello INKZALL™ evidenziatore colorato - 5 pezzi	5	1	48223206	045242482580	9,80	11,96



Pennarelli indelebili a punta extra fine

- Punta da 0.6 mm
- Resistente agli inceppamenti
- Principali applicazioni: marcatura di etichette per cavi elettrici, aggiungere commenti ai progetti

Descrizione	Colore	Quantità confezione	Min. quantità ordinabile	Codice prodotto	Codice EAN	Prezzo Listino IVA escl. (€)	Prezzo Listino IVA incl. (€)
① Pennarello INKZALL™ punta extra fine - 4 pezzi	Nero	4	1	48223164	045242479818	14,00	17,08
② Pennarello INKZALL™ punta extra fine colorato - 4 pezzi	Nero, rosso e blu	4	1	48223165	045242479825	14,00	17,08



Coltellino

- Apertura semplificata tramite l'apposito tasto.
- Tagliafilii intergato: Permette il taglio senza la necessità di aprire il coltello.
- Cambio lama: Tramite tasto, il cambio lama risulta veloce e semplice, per la massima efficacia di taglio.
- Spelacavo: Consente di spelare i cavi elettrici.
- Corpo sottile e gancio: Facile da riporre anche in tasca.
- Clip per cintura.



Descrizione	Quantità confezione	Min. quantità ordinabile	Codice prodotto	Codice EAN	Prezzo Listino IVA escl. (€)	Prezzo Listino IVA incl. (€)
① Coltellino compatto	1	1	4932471356	4058546289843	18,60	22,69
② Coltellino	1	6	4932471357	4058546289850	25,90	31,60
③ Coltellino compatto con vano porta lame	1	1	4932471358	4058546289867	28,50	34,77

Coltellino 6 in 1 richiudibile

- Portabit integrato 1/4" Hex con bit a doppia estremità PH2 e SL5.5.
- Apertura con una sola mano.
- Cambio rapido della lama. Minor perdita di tempo.
- Spela cavi. Riduce i tempi di esecuzione e ottimizzando l'applicazione.
- Clip per cintura.
- Apri bottiglia integrato.

Descrizione	Quantità confezione	Min. quantità ordinabile	Codice prodotto	Codice EAN	Prezzo Listino IVA escl. (€)	Prezzo Listino IVA incl. (€)
Coltellino 6 in 1 richiudibile	1	1	4932478559	4058546347529	31,80	38,80



Coltello sport richiudibile

- Tasto di apertura permette l'utilizzo con una sola mano.
- Lama in acciaio inox. Possibilità di affilare la lama più volte.
- Punta penetrante permette di controllare ed eseguire un taglio regolare.
- Il perno assicura la lama in posizione di apertura.
- Foro per laccio.
- Clip da cintura per un accesso rapido senza rovinare le tasche.
- Dimensioni compatte, facile da riporre nella borsa portautensili.

Descrizione	Quantità confezione	Min. quantità ordinabile	Codice prodotto	Codice EAN	Prezzo Listino IVA escl. (€)	Prezzo Listino IVA incl. (€)
Coltello sport richiudibile	1	1	48221990	045242296842	27,00	32,94



Coltello compatto richiudibile

- Dimensioni compatte per entrare comodamente nella tua tasca.
- Lama in acciaio inox riaffilabile.
- La punta acuminata permette un facile affondamento della lama ed un taglio pulito.
- Blocco lama in posizione aperta.
- Predisposizione per laccio anticaduta.

Descrizione	Quantità confezione	Min. quantità ordinabile	Codice prodotto	Codice EAN	Prezzo Listino IVA escl. (€)	Prezzo Listino IVA incl. (€)
Coltello compatto richiudibile	1	1	4932478560	4058546347536	20,70	25,25



Coltello a lama fissa

- Coltello a lama fissa progettato per mantenere a lungo l'affilatura della lama.
- Lama in acciaio inox da 101cm (4") consente alla lama di mantenere l'affilatura più a lungo, riducendo la necessità dell'utente di riaffilare.
- Interamente in metallo offre la massima resistenza nelle applicazioni più gravose.
- Impugnatura ergonomica offre maggior grip e comfort.
- Predisposizione per laccio.
- Robusta custodia per un facile trasporto e un accesso rapido.



Descrizione	Quantità confezione	Min. quantità ordinabile	Codice prodotto	Codice EAN	Prezzo Listino IVA escl. (€)	Prezzo Listino IVA incl. (€)
Coltello a lama fissa	1	1	4932464828	4058546227739	26,50	32,33

Coltello a lama fissa Hawkbill

- Coltello a lama fissa è ideale per spelare fili e cavi.
- Lama in acciaio inox ottimizzata per rimanere affilata a lungo.
- Interamente in metallo per offrire la massima resistenza nelle applicazioni più gravose.
- Impugnatura larga ed ergonomica studiata per l'utilizzo confortevole con i guanti.
- Predisposizione per laccio.
- Robusta custodia per un facile trasporto e un accesso rapido.



Descrizione	Quantità confezione	Min. quantità ordinabile	Codice prodotto	Codice EAN	Prezzo Listino IVA escl. (€)	Prezzo Listino IVA incl. (€)
Coltello a lama fissa Hawkbill	1	1	4932464829	4058546227746	27,50	33,55

Coltello sport richiudibile a lama extra resistente

- La lama premium D2 previene la corrosione e rimane affilata più lungo.
- Lama da 75 mm regolare e seghettata con lama penetrante. Ideale per le applicazioni più gravose.
- Apertura rapida con sistema di cuscinetti: può essere aperto solo con due mani.
- Apertura telaio in acciaio mantiene la lama in posizione aperta.
- Impugnatura in nylon e acciaio inox.
- Perno assicura la lama in posizione di apertura.
- Foro per laccio.
- Clip per cintura per un accesso rapido senza rovinare le tasche.



Descrizione	Tipo lama	Quantità confezione	Min. quantità ordinabile	Codice prodotto	Codice EAN	Prezzo Listino IVA escl. (€)	Prezzo Listino IVA incl. (€)
① Coltello sport richiudibile a lama extra resistente liscia	Regolare	1	1	48221994	045242477043	59,80	72,96
② Coltello sport richiudibile a lama extra resistente seghettata	Seghettata	1	1	48221998	045242359165	59,80	72,96

Coltello sport a lama extra resistente fissa

- Lama in acciaio da 127cm (5") (Acciaio AUS-8) consente alla lama di mantenere l'affilatura più a lungo, riducendo la necessità dell'utente di riaffilare.
- Interamente in metallo offre la massima resistenza nelle applicazioni più gravose.
- Impugnatura gommata per una presa sicura e predisposizione per laccio.
- Robusta custodia per un facile trasporto e un accesso rapido.



Descrizione	Quantità confezione	Min. quantità ordinabile	Codice prodotto	Codice EAN	Prezzo Listino IVA escl. (€)	Prezzo Listino IVA incl. (€)
Coltello sport a lama extra resistente fissa	1	1	4932464830	4058546227753	99,20	121,02

Coltellino a lama fissa

- Lama fissa pronta all'uso per un accesso più facile e veloce al coltello.
- Sostituzione delle lame senza attrezzi: consente di risparmiare tempo. Il meccanismo a vite a testa zigrinata consente di cambiare la lama in modo rapido e senza strumenti aggiuntivi.
- Possibilità di archiviare fino a 5 lame dentro l'impugnatura.
- Predisposizione per laccio anticaduta.
- Corpo interamente in metallo.



Descrizione	Quantità confezione	Min. quantità ordinabile	Codice prodotto	Codice EAN	Prezzo Listino IVA escl. (€)	Prezzo Listino IVA incl. (€)
Coltellino a lama fissa	1	1	4932471361	4058546289898	13,80	16,84

Coltellino scorrevole

- Il tasto per scorrimento lama riduce il rischio di taglio all'operatore.
- Lo spelacavi consente di spelare i cavi elettrici.
- Tramite tasto, il cambio lama risulta veloce e semplice, per la massima efficacia di taglio.
- Vano porta lame con magnete, che consente di contenere fino a 5 lame.
- Corpo interamente in metallo e gommato per incrementare la resistenza e il comfort durante l'utilizzo.



Descrizione	Quantità confezione	Min. quantità ordinabile	Codice prodotto	Codice EAN	Prezzo Listino IVA escl. (€)	Prezzo Listino IVA incl. (€)
① Coltellino scorrevole	1	6	4932471359	4058546289874	19,50	23,79
② Coltellino scorrevole compatto	1	1	4932478561	4058546347543	14,30	17,45

Coltellino retrattile

- La lama si retrae quando viene rilasciato il pulsante.
- 2 regolazioni della lama per controllare meglio la profondità di taglio.
- Porta lame che può contenere fino a 5 lame al suo interno.
- Cambio rapido della lama senza l'utilizzo di giravite.
- Corpo interamente in metallo.
- Spelafili fino a 5 mm di diametro.



Descrizione	Quantità confezione	Min. quantità ordinabile	Codice prodotto	Codice EAN	Prezzo Listino IVA escl. (€)	Prezzo Listino IVA incl. (€)
Coltellino retrattile	1	1	4932471360	4058546289881	20,80	25,38

Lame di ricambio coltellini

- Lama in carburo per una maggiore durata.
- Permette una precisione di taglio e un taglio pulito.
- Fino a 2 volte più duratura rispetto alla lama classica.
- Le lame sono consegnate in un box che permette un facile accesso alla lama.

Descrizione	Lunghezza totale (mm)	Altezza (mm)	Quantità confezione	Min. quantità ordinabile	Codice prodotto	Codice EAN	Prezzo Listino IVA escl. (€)	Prezzo Listino IVA incl. (€)
① Lama universale	62	19	50	1	48221950	045242344444	25,60	31,23
			5	1	48221905	045242268061	2,90	3,54
② Lama ad uncino	62	19	50	1	48221952	045242286980	32,60	39,77
③ Lama arrotondata	62	19	5	1	48221934	045242286942	2,30	2,81



Coltellino lama a settori

- Blocco regolazione lama in metallo che permette una durata fino a 4 volte in più.
- Regolazione della lama fino a due volte più veloce grazie al blocco sovra dimensionato.
- Corsore in plastica per una facile e veloce regolazione della lama.
- Rinnovamento lama facile e veloce.
- Gommatura per un maggior confort ed un alto grip durante l'applicazione.
- Lama in carburo che permette alla lama di essere fino a 2 volte più duratura rispetto alla lama classica, permettendo un'alta precisione di taglio e un taglio pulito.
- Coltellino lama a settori 18 mm / 25 mm.
- Coltellino lama a settori 9 mm.

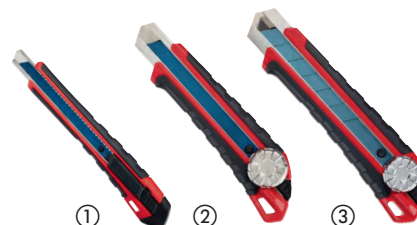

Descrizione	Diametro della lama (mm)	Numero di settori	Quantità confezione	Min. quantità ordinabile	Codice prodotto	Codice EAN	Prezzo Listino IVA escl. (€)	Prezzo Listino IVA incl. (€)
① Coltellino lama a settori 9mm	9	13	1	1	48221960	045242296811	6,20	7,56
② Coltellino lama a settori 18mm	18	8	1	1	48221961	045242296798	10,80	13,18
③ Coltellino lama a settori 25mm	25	7	1	1	48221962	045242296828	11,80	14,40

Lame di ricambio coltellino lama a settori

- Dispenser delle lame robusto con un facile accesso alle lame.
- Geometria di taglio ottimizzata per una maggiore affilatura e una maggiore precisione di taglio.
- Lama in carburo per una maggiore durata.
- Massima affilatura per tagli precisi.

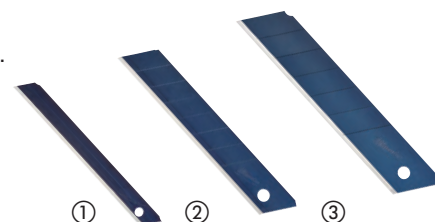

Descrizione	Diametro della lama (mm)	Numero di settori	Quantità confezione	Min. quantità ordinabile	Codice prodotto	Codice EAN	Prezzo Listino IVA escl. (€)	Prezzo Listino IVA incl. (€)
① Lama a settori 9mm	9	13	10	1	4932480106	4058546403911	4,80	5,86
② Lama a settori 18mm	18	8	10	1	4932480107	4058546403928	6,60	8,05
③ Lama a settori 25mm	25	7	10	1	4932480108	4058546403935	10,50	12,81

Sega per PVC

- Design dell'impugnatura studiato e gommato per avere le migliore performance per durata e comfort.
- Cambio lama senza utensili fino a 10 volte più veloce.
- Impugnatura gommata per un maggior comfort.
- Design compatto.



Descrizione	Quantità confezione	Min. quantità ordinabile	Codice prodotto	Codice EAN	Prezzo Listino IVA escl. (€)	Prezzo Listino IVA incl. (€)
Sega per PVC	1	1	48220212	045242467518	24,20	29,52
Lama di ricambio	1	1	48220222	045242467532	15,10	18,42

Sega ad arco mini

- Cambio lama senza chiavi fino a 10 volte più veloce.
- Design compatto, ideale per l'utilizzo in spazi ristretti.
- Lunghezza della lama regolabile per facilitare le applicazioni di taglio a filo.
- Impugnatura gommata per un migliore comfort di utilizzo e una maggiore sicurezza.
- Utilizzabile con lame da 12".



Descrizione	Quantità confezione	Min. quantità ordinabile	Codice prodotto	Codice EAN	Prezzo Listino IVA escl. (€)	Prezzo Listino IVA incl. (€)
Sega ad arco mini	1	1	48220012	045242204571	19,80	24,16

Seghetto richiudibile

- Cambio lama senza chiavi fino a 10 volte più veloce.
- Lama richiudibile per un più sicuro stoccaggio.
- Gommatura per un maggiore comfort di utilizzo.
- Utilizzabile con le lame Sawzall®.
- Fornita con una lama da 150 mm da 18 denti per pollice.



Descrizione	Lunghezza lama (mm)	Quantità confezione	Min. quantità ordinabile	Codice prodotto	Codice EAN	Prezzo Listino IVA escl. (€)	Prezzo Listino IVA incl. (€)
Seghetto richiudibile	150	1	1	48220305	045242204618	25,60	31,23

Sega ad arco

- Tough metal frame, supports higher tension (25,000 PSI / 250 lbs).
- Overmould handle ensures secure grip and user comfort.
- Internal blade storage for extra blades.
- Supplied with 12" / 24 Tpi blade.



Descrizione	Quantità confezione	Min. quantità ordinabile	Codice prodotto	Codice EAN	Prezzo Listino IVA escl. (€)	Prezzo Listino IVA incl. (€)
Sega ad arco	1	1	48220050	045242362226	42,50	51,85

Seghetto per cartongesso

- Lama 150 mm per cartongesso: Molto resistente e sottile, consente un facile inserimento nel muro di cartongesso
- Gommatura: Incrementa il comfort durante l'utilizzo
- Consente di ingrandire il foro rapidamente e smussare angoli grezzi



Descrizione	Quantità confezione	Min. quantità ordinabile	Codice prodotto	Codice EAN	Prezzo Listino IVA escl. (€)	Prezzo Listino IVA incl. (€)
Seghetto per cartongesso	1	1	4932479783	4058546375775	14,90	18,18

Forbice multiuso

- Struttura in carburo di ferro per la massima durata. Maggiore durata vs acciaio inossidabile.
- Lame cromate per la massima protezione alla ruggine.
- L'intera struttura della forbice è in metallo per la massima durata da cadute, riducendo le possibilità di rottura.
- Il dado sovradimensionato evita che le lame si allentino, mantenendo elevata la precisione di taglio.
- Impugnatura grande per fare in modo di effettuare l'applicazione anche con i guanti.
- Sagomatura dell'impugnatura per un maggior comfort.
- Scala metrica riportata sul bordo della lama con incisione a laser, ciò permette di misurare e tagliare nello stesso momento.
- Design della lama con micro-seghettature per la massima durata e una migliore aderenza al materiale da tagliare.
- Lame inclinate a 60°, questo permette all'utilizzatore di mantenere la mano al di sopra del materiale da tagliare.



Descrizione	Lunghezza totale (mm)	Lunghezza lama (mm)	Peso (g)	Quantità confezione	Min. quantità ordinabile	Codice prodotto	Codice EAN	Prezzo Listino IVA escl. (€)	Prezzo Listino IVA incl. (€)
① Forbice multiuso lama dritta	230	95	180	1	1	4932479409	4058546372033	27,50	33,55
② Forbice multiuso lama inclinata	240	115	230	1	1	4932479410	4058546372040	30,40	37,09

Forbice per elettricisti

DISPONIBILE DA MARZO

NUOVO

- Scanalatura tagliacavi per una maggiore leva.
- La scanalatura arrotondata consente una facile spellatura del filo.
- Crimpatrice per crimpature fino a 6 mm.
- La vite di serraggio regolabile consente di impostare la resistenza desiderata.
- Custodia per una facile archiviazione.



Descrizione	Quantità confezione	Min. quantità ordinabile	Codice prodotto	Codice EAN	Prezzo Listino IVA escl. (€)	Prezzo Listino IVA incl. (€)
Forbice per elettricisti	1	1	4932478620	4058546348137	30,30	36,97

Cesoia a doppia leva

- Cesoia per tagli dritti e obliqui.
- Extra affilatura, per uno scorrimento facile della lama sul materiale senza sbavature.
- Lama dentata previene slittamenti durante il taglio.
- Design dell'utensile a leva per ridurre l'affaticamento della mano durante l'applicazione anche su materiali spessi.
- La molla all'interno dell'utensile facilita l'apertura della pinza per velocizzare l'azione di taglio e ridurre l'affaticamento dell'utilizzatore.
- In acciaio temprato per una maggiore robustezza.
- Lame sono extra resistenti in metallo 65 HRC.
- Meccanismo di sblocco con una sola mano.
- Design compatto.
- Identificazione tramite 3 colori: Verde = Destrorsa / Rosso = Sinistrorsa / Giallo = Diritta.
- Cesoia a doppia leva - Per i tagli corti, dritti e sagomati. Ideale per i tagli raggio stretto.
- Cesoia a doppia leva - lame inclinate a 45°: L'inclinazione a 45 ° mantiene le mani dell'utilizzatore lontane dal bordo affilato.
- Cesoia a doppia leva - lame lunghe per tagli profondi e continui.

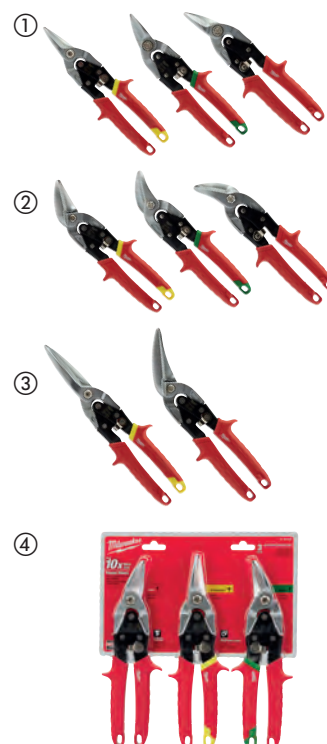

Direzione taglio	Lunghezza totale (mm)	Lunghezza angolo (mm)	Cap max taglio alluminio (mm)	Capacità di taglio max - acciaio inox (mm)	Peso (g)	Quantità confezione	Min. quantità ordinabile	Codice prodotto	Codice EAN	Prezzo Listino IVA escl. (€)	Prezzo Listino IVA incl. (€)
① Cesoia a doppia leva - Per i tagli corti, dritti e sagomati. Ideale per i tagli raggio stretto.											
Taglio Dritto (giallo)	260	31	1.0	0.6	430	1	1	48224530	045242503643	28,50	34,77
Taglio DX (verde)	260	31	1.0	0.6	430	1	1	48224520	045242503636	28,50	34,77
Taglio SX (rosso)	260	31	1.0	0.6	430	1	1	48224510	045242503629	28,50	34,77
② Cesoia a doppia leva - lame inclinate a 45°: L'inclinazione a 45 ° mantiene le mani dell'utilizzatore lontane dal bordo affilato.											
Taglio Dritto (giallo)	260	37	1.0	0.6	430	1	1	48224532	045242503674	29,80	36,36
Taglio DX (verde)	260	30	1.0	0.6	430	1	1	48224522	045242503667	29,80	36,36
Talio SX (rosso)	260	30	1.0	0.6	430	1	1	48224512	045242503650	29,80	36,36
③ Cesoia a doppia leva - lame lunghe per tagli profondi e continui.											
Taglio Dritto (giallo)	310	76	1.0	0.6	450	1	1	48224537	045242503681	31,50	38,43
Taglio SX	290	63	1.0	0.6	450	1	1	48224538	045242503698	36,60	44,65
④ Set cesoie 3 pz											
48224510, 48224530 e 48224520.						3	1	48224533	045242503735	80,00	97,60

Mini tagliatubi per rame

- Meccanismo e lame studiate per durare nel tempo.
- Rotelle rivestite in cromo garantiscono una maggiore durata e una migliore performance anche dopo molti utilizzi.
- Manopola con presa comoda consente una regolazione più rapida e un utilizzo più semplice.
- Design compatto ideale per tagliare tubi anche in spazi stretti.



Descrizione	Max. capacità taglio rame (mm)	Quantità confezione	Min. quantità ordinabile	Codice prodotto	Codice EAN	Prezzo Listino IVA escl. (€)	Prezzo Listino IVA incl. (€)
Mini tagliatubi per rame 15mm	3 - 15	1	1	48229250	045242521210	21,80	26,60
Mini tagliatubi per rame 22mm	3 - 22	1	1	48229258	045242521258	36,90	45,02
Mini tagliatubi per rame 28mm	3 - 28	1	1	48229251	045242521227	36,90	45,02



Taglia tubi per rame

- I tagliatubi per rame sono progettati per effettuare tagli più semplici e puliti.
- Il design a 4 rotelle offre tagli accurati e impedisce il pattinamento del tubo da tagliare.
- Le rotelle cromate offrono maggiore resistenza dalla ruggine e dalla corrosione.
- Rapido meccanismo di regolazione.
- La lama consente una sbavatura facile e veloce.
- Lama sostitutiva integrata.



Descrizione	Max. capacità taglio rame (mm)	Quantità confezione	Min. quantità ordinabile	Codice prodotto	Codice EAN	Prezzo Listino IVA escl. (€)	Prezzo Listino IVA incl. (€)
Tagliatubi per rame 28mm	3 - 28	1	1	48229259	045242521265	54,00	65,88
Tagliatubi per rame 42mm	3 - 42	1	1	48229252	045242521234	82,00	100,04
Tagliatubi per rame 67mm	16 - 67	1	1	48229253	045242521241	126,50	154,33
Lama per penna smussa sbavature - 3 pezzi		3	1	48224257	045242356263	15,70	19,15



Lame per tagliatubi

- Lame di ricambio per tagliatubi in rame.

Descrizione	Quantità confezione	Min. quantità ordinabile	Codice prodotto	Codice EAN	Prezzo Listino IVA escl. (€)	Prezzo Listino IVA incl. (€)
Lama per tagliatubi - 2 pezzi	2	1	48224256	045242356256	17,00	20,74
Lama per tagliatubi per Inox - 4 pezzi	4	1	4932464511	4058546224561	71,60	87,35



Penna smussa sbavature

- Consente di sbavare facilmente tubi in rame e PVC.
- Fatto interamente in metallo per una maggiore durata sul posto di lavoro.
- Lama temprata e rivestita in ossido nero per una maggiore durata.
- Comodo e resistente aggancio per attaccare la penna alla tasca o alla borsa.

Descrizione	Quantità confezione	Min. quantità ordinabile	Codice prodotto	Codice EAN	Prezzo Listino IVA escl. (€)	Prezzo Listino IVA incl. (€)
Penna smussa sbavature	1	1	48224255	045242356249	17,00	20,74



Taglia PEX

- Adatto a diversi tipi di materiali tra cui PEX, PB, MDP, PE, tubi elettrici in plastica, tubi pneumatici, tubi in gomma, tubi in silicone fino a 25 mm di diametro.
- La lama con design a V consente tagli rapidi e diritti senza danneggiare il materiale
- Lama in acciaio inox sostituibile.
- Robusta costruzione in metallo.
- Meccanismo di bloccaggio con una sola mano.
- Testa resistente alla corrosione.



Descrizione	Capacità di taglio max diametro tubi (mm)	Quantità confezione	Min. quantità ordinabile	Codice prodotto	Codice EAN	Prezzo Listino IVA escl. (€)	Prezzo Listino IVA incl. (€)
Taglia PEX	25	1	1	4932479407	4058546372019	48,60	59,29
Lama di ricambio	-	1	1	4932479408	4058546372026	5,80	7,08

Tagliatubi

- Lame in acciaio inox per una maggiore durata e un numero maggiore di tagli.
- Impugnatura ergonomica per un miglior comfort.
- Rilascio rapido della lama aumenta la velocità di applicazione.
- Blocco in metallo azionabile con una sola mano.
- Foro per laccio, migliore la sicurezza sul luogo di lavoro.
- Lame intercambiabili.
- Utilizzabile su: PVC, CPVC, PEX, PP, PB, PVDF, PE.



Descrizione	Capacità di taglio max diametro tubi (mm)	Quantità confezione	Min. quantità ordinabile	Codice prodotto	Codice EAN	Prezzo Listino IVA escl. (€)	Prezzo Listino IVA incl. (€)
① Tagliatubi 42mm	42	1	1	4932464172	4058546221171	101,50	123,83
① Tagliatubi 63mm	63	1	1	4932464173	4058546221188	119,50	145,79
Lama di ricambio per tagliatubi 42mm		1	1	48224211	045242477012	35,90	43,80
② Lama di ricambio per tagliatubi 63mm		1	1	48224216	045242477036	66,20	80,76



Tagliacavi

- Best-in-class nella qualità di taglio: taglio preciso e pulito.
- Comfort di utilizzo: impugnatura in gomma per una migliore tenuta durante l'applicazione. La composizione dell'impugnatura non scalda le mani durante l'utilizzo.
- Design resistente: durata anche negli ambienti e nelle applicazioni più gravose.
- Protezione dalla ruggine in ossido nero per una maggiore durata.



Descrizione	Quantità confezione	Min. quantità ordinabile	Codice prodotto	Codice EAN	Prezzo Listino IVA escl. (€)	Prezzo Listino IVA incl. (€)
Tagliacavi	1	1	48226104	045242356140	33,70	41,11



Troncabulloni

- Lame in acciaio forgiato per una maggior forza e durata.
- Impugnature ergonomiche per il massimo comfort anche durante le applicazioni in serie.
- La vite per regolazione lame assicura alte performance e una lunga durata.
- Predisposizione per laccio anticaduta.



Descrizione	Diametro della lama (mm)	Capacità di taglio per HRC31 [Max. Ø mm]	Capacità di taglio per HRC48 [Max. Ø mm]	Quantità confezione	Min. quantità ordinabile	Codice prodotto	Codice EAN	Prezzo Listino IVA escl. (€)	Prezzo Listino IVA incl. (€)
Troncabulloni 14"	13	8	5	1	1	4932464827	4058546227722	49,70	60,63
Troncabulloni 24"	13	11	8	1	1	4932464826	4058546227715	96,50	117,73

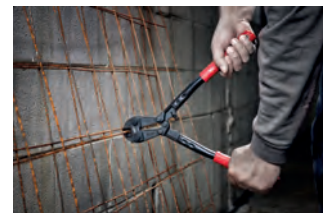

Troncabulloni estendibile

- Impugnature telescopiche POWERMOVE[™] per facilitare le applicazioni più gravose.
- Lame in acciaio forgiato per una maggior forza e durata.
- Testa inclinabile per tutte le applicazioni.
- Impugnature ergonomiche per il massimo comfort anche durante le applicazioni in serie.
- Predisposizione per laccio anticaduta.



Descrizione	Diametro della lama (mm)	Capacità di taglio per HRC31 [Max. Ø mm]	Capacità di taglio per HRC48 [Max. Ø mm]	Quantità confezione	Min. quantità ordinabile	Codice prodotto	Codice EAN	Prezzo Listino IVA escl. (€)	Prezzo Listino IVA incl. (€)
Troncabulloni estendibile 14"/18"	13	8	5	1	1	4932464850	4058546227951	82,70	100,89
Troncabulloni estendibile 24"/30"	13	11	8	1	1	4932464851	4058546227968	124,10	151,40

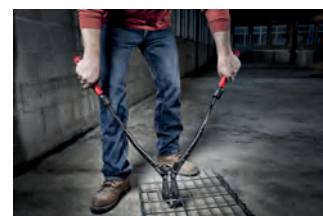

Levachiodi "Giapponese"

- Il design consente una facile rimozione dei chiodi, limitando al minimo i danni alla superficie.
- Estremità sottile per raggiungere i chiodi anche negli spazi più stretti.
- L'impugnatura riduce notevolmente le vibrazioni.



Descrizione	Lunghezza (cm)	Quantità confezione	Min. quantità ordinabile	Codice prodotto	Codice EAN	Prezzo Listino IVA escl. (€)	Prezzo Listino IVA incl. (€)
Levachiodi „Giapponese“ 9"	22.86	1	1	4932478249	4058546344269	21,20	25,86
Levachiodi „Giapponese“ 10"	25.40	1	1	4932478250	4058546344276	23,90	29,16
Levachiodi „Giapponese“ 12"	30.48	1	1	4932478251	4058546344283	29,20	35,62



Levachiodi "Giapponese" con estremità piatta

- Estremità sottile per le applicazioni in spazi ristretti come ad esempio il battiscopa.
- Il design consente una facile rimozione dei chiodi, limitando al minimo i danni alla superficie.
- L'impugnatura riduce notevolmente le vibrazioni.



Descrizione	Lunghezza (cm)	Quantità confezione	Min. quantità ordinabile	Codice prodotto	Codice EAN	Prezzo Listino IVA escl. (€)	Prezzo Listino IVA incl. (€)
Levachiodi „Giapponese“ con estremità piatta	25.40	1	1	4932478252	4058546344290	26,50	32,33



Levachiodi "Americano"

- Il bordo smussato migliora la leva e l'accessibilità quando si estraiono chiodi, si solleva o si fa leva.
- Rimuove facilmente chiodi e graffette senza danneggiare la superficie di lavoro o i materiali circostanti.
- Rinforzata per una maggiore penetrazione del materiale mediante l'uso del martello.



Descrizione	Lunghezza (cm)	Quantità confezione	Min. quantità ordinabile	Codice prodotto	Codice EAN	Prezzo Listino IVA escl. (€)	Prezzo Listino IVA incl. (€)
Levachiodi „Americano“ 12"	30.48	1	1	4932478253	4058546344306	18,60	22,69
Levachiodi „Americano“ 15"	38.1	1	1	4932478254	4058546344313	23,90	29,16



Martello in acciaio con artiglio diritto

NUOVO

- L'impugnatura antiurto riduce le vibrazioni.
- Artiglio diritto per i lavori di rimozione e demolizione.
- Trattieni chiodo magnetico per la massima sicurezza.
- Estrattore per chiodi laterale.
- La forma I-Beam del manico resiste alla flessione nei lavori di rimozione.
- Perfetto bilanciamento.



Descrizione	Quantità confezione	Min. quantità ordinabile	Codice prodotto	Codice EAN	Prezzo Listino IVA escl. (€)	Prezzo Listino IVA incl. (€)
Martello in acciaio con artiglio diritto 450g	1	1	4932478653	4058546348465	43,00	52,46
Martello in acciaio con artiglio diritto 570g	1	1	4932478654	4058546348472	47,20	57,58

Martello in acciaio con artiglio curvo

NUOVO

- L'impugnatura antiurto riduce le vibrazioni più forti.
- L'artiglio curvo riduce i danni durante l'estrazione dei chiodi.
- Trattieni chiodo magnetico per la massima sicurezza.
- Estrattore per chiodi laterale.
- La forma I-Beam del manico resiste alla flessione nei lavori di rimozione.
- Perfetto bilanciamento.



Descrizione	Quantità confezione	Min. quantità ordinabile	Codice prodotto	Codice EAN	Prezzo Listino IVA escl. (€)	Prezzo Listino IVA incl. (€)
Martello in acciaio con artiglio curvo 450g	1	1	4932478655	4058546348489	43,00	52,46
Martello in acciaio con artiglio curvo 570g	1	1	4932478656	4058546348496	47,20	57,58

Martello da carpentiere con manico in fibra di vetro

DISPONIBILE DA APRILE

NUOVO

- Manico rinforzato in fibra di vetro.
- Durevole impugnatura e massimo grip.
- L'artiglio curvo riduce i danni durante l'estrazione dei chiodi.
- Trattieni chiodo magnetico per la massima sicurezza.
- Perfetto bilanciamento.



Descrizione	Quantità confezione	Min. quantità ordinabile	Codice prodotto	Codice EAN	Prezzo Listino IVA escl. (€)	Prezzo Listino IVA incl. (€)
Martello da carpentiere con manico in fibra di vetro 450g	1	1	4932478657	4058546348502	29,10	35,50
Martello da carpentiere con manico in fibra di vetro 570g	1	1	4932478658	4058546348519	32,10	39,16

Martello da carpentiere Hickory

DISPONIBILE DA APRILE

NUOVO

- Manico in legno di noce che fornisce più resistenza alle vibrazioni.
- Il martello con artiglio curvo riduce i danni durante l'estrazione dei chiodi.
- Trattieni chiodo magnetico per la massima sicurezza.
- Perfetto bilanciamento.



Descrizione	Quantità confezione	Min. quantità ordinabile	Codice prodotto	Codice EAN	Prezzo Listino IVA escl. (€)	Prezzo Listino IVA incl. (€)
Martello da carpentiere Hickory 450g	1	1	4932478659	4058546348526	31,60	38,55
Martello da carpentiere Hickory 570g	1	1	4932478660	4058546348533	34,70	42,33

Martello con manico in fibra di vetro tipo tedesco

NUOVO

DISPONIBILE DA APRILE

- Manico rinforzato in fibra di vetro.
- Durevole impugnatura e massimo grip.
- Testa rinforzata per una maggiore durata.
- Perfetto bilanciamento.
- DIN 1041.



Descrizione	Quantità confezione	Min. quantità ordinabile	Codice prodotto	Codice EAN	Prezzo Listino IVA escl. (€)	Prezzo Listino IVA incl. (€)
Martello con manico in fibra di vetro tipo tedesco 200g	1	1	4932478661	4058546348540	19,90	24,28
Martello con manico in fibra di vetro tipo tedesco 300g	1	1	4932478662	4058546348557	21,70	26,47
Martello con manico in fibra di vetro tipo tedesco 500g	1	1	4932478663	4058546348564	23,50	28,67
Martello con manico in fibra di vetro tipo tedesco 800g	1	1	4932478664	4058546348571	25,20	30,74
Martello con manico in fibra di vetro tipo tedesco 1000g	1	1	4932478665	4058546348588	32,10	39,16

Martello Hickory tipo tedesco

DISPONIBILE DA APRILE

NUOVO

- Manico in legno di noce che fornisce più resistenza alle vibrazioni.
- Testa rinforzata per una maggiore durata.
- Perfetto bilanciamento.
- DIN 1041.



Descrizione	Quantità confezione	Min. quantità ordinabile	Codice prodotto	Codice EAN	Prezzo Listino IVA escl. (€)	Prezzo Listino IVA incl. (€)
Martello Hickory tipo tedesco 200g	1	1	4932478666	4058546348595	17,20	20,98
Martello Hickory tipo tedesco 300g	1	1	4932478667	4058546348601	18,90	23,06
Martello Hickory tipo tedesco 500g	1	1	4932478668	4058546348618	22,40	27,33
Martello Hickory tipo tedesco 800g	1	1	4932478669	4058546348625	26,90	32,82
Martello Hickory tipo tedesco 1000g	1	1	4932478670	4058546348632	30,90	37,70

Mazzetta

- Versatilità data dalla doppia faccia: faccia fresata per il massimo grip su scalpelli a mano o grandi chiodi, faccia liscia per evitare di arrecare danno alle superfici colpite.
- Protezione da sovratensione che ne aumenta la durabilità.
- Manico in fibra di vetro con impugnatura sovrastampata per fornire una maggiore capacità di presa e comfort.
- Predisposizione laccio anticaduta per rispettare al meglio le norme di sicurezza lavorando in altezza.



Descrizione	Quantità confezione	Min. quantità ordinabile	Codice prodotto	Codice EAN	Prezzo Listino IVA escl. (€)	Prezzo Listino IVA incl. (€)
Mazzetta	1	1	4932478255	4058546344320	29,20	35,62



Chiavi esagonali con punta sferica

NUOVO

- Custodia girevole e bloccabile per un facile accesso alle chiavi.
- Estremità sferica per un accesso alla vite fino a 30°.
- Diametri stampati sulla custodia per una facile identificazione.
- Predisposizione per laccio anticaduta.

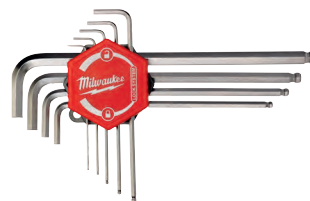

Descrizione	Quantità confezione	Min. quantità ordinabile	Codice prodotto	Codice EAN	Prezzo Listino IVA escl. (€)	Prezzo Listino IVA incl. (€)
Set chiavi esagonali con punta sferica	9	1	4932478621	4058546348144	36,80	44,90
1.5, 2, 2.5, 3, 4, 5, 6, 8, 10mm						



Giraviti

- Impugnatura estremamente maneggevole che consente all'utilizzatore un comodo e veloce utilizzo durante le applicazioni.
- Contrassegni di identificazione sempre ben visibili per facilitare l'identificazione del giravite.
- Foro per agganciare il giravite a lacci di sicurezza.
- Punta in materiale magnetico estremamente resistente e pratico.
- Manico a tre facce per evitare che il giravite scivoli tra le mani.
- Lama esagonale per poter utilizzare la chiave per applicare una leva maggiore.

DESIGN ESAGONALE PER L'UTILIZZO CON CHIAVE

IMPUGNATURA A TRE LATI

IMPRONTA STAMPATA SUL LATO E SULL'ESTREMITÀ

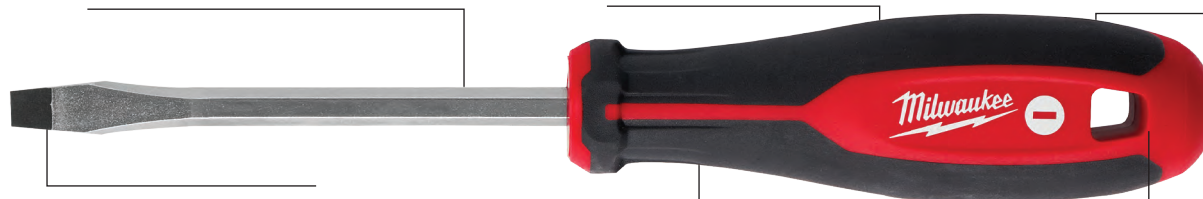

LAMA MAGNETICA

IMPUGNATURA ERGONOMICA

PREDISPOSIZIONE PER LACCIO ANTI-CADUTA

	Descrizione	Tipo di lama	Quantità confezione	Min. quantità ordinabile	Codice prodotto	Codice EAN	Prezzo Listino IVA escl. (€)	Prezzo Listino IVA incl. (€)
A Taglio	SL 0.4 x 2 x 65	Parallela	1	1	4932471773	4058546296728	3,80	4,64
	SL 0.4 x 2.5 x 75	Parallela	1	1	4932471774	4058546296735	4,30	5,25
	SL 0.5 x 3 x 75	Parallela	1	1	4932471775	4058546296742	4,80	5,86
	SL 0.5 x 3 x 150	Parallela	1	1	4932471776	4058546296759	5,60	6,83
	SL 0.6 x 3.5 x 100	Parallela	1	1	4932471777	4058546296766	5,20	6,34
	SL 0.8 x 4 x 100	Parallela	1	1	4932471778	4058546296773	5,40	6,59
	SL 1.0 x 5.5 x 125	Parallela	1	1	4932471779	4058546296780	6,90	8,42
	SL 1.2 x 6.5 x 45	Piatta	1	1	4932471780	4058546296797	5,10	6,22
	SL 1.2 x 6.5 x 125	Piatta	1	1	4932471781	4058546296803	7,80	9,52
	SL 1.2 x 8 x 150	Piatta	1	1	4932471782	4058546296810	8,50	10,37
SL 1.6 x 8 x 175	Piatta	1	1	4932471783	4058546296827	9,10	11,10	
SL 1.2 x 10 x 200	Piatta	1	1	4932471784	4058546296834	10,10	12,32	
Philips	PH0 x 75	Piatta	1	1	4932471785	4058546296841	5,30	6,47
	PH1 x 100	Piatta	1	1	4932471786	4058546296858	6,30	7,69
	PH2 x 45	Piatta	1	1	4932471787	4058546296865	5,30	6,47
	PH2 x 125	Piatta	1	1	4932471788	4058546296872	6,90	8,42
	PH3 x 150	Piatta	1	1	4932471789	4058546296889	7,80	9,52
Pozidrive	PZ0 x 75	Piatta	1	1	4932471790	4058546296896	5,30	6,47
	PZ1 x 100	Piatta	1	1	4932471791	4058546296902	6,30	7,69
	PZ2 x 45	Piatta	1	1	4932471792	4058546296919	5,30	6,47
	PZ2 x 125	Piatta	1	1	4932471793	4058546296926	6,90	8,42
	PZ3 x 150	Piatta	1	1	4932471794	4058546296933	7,80	9,52
Torx	T6 x 65	Parallela	1	1	4932471795	4058546296940	5,30	6,47
	T7 x 65	Parallela	1	1	4932471796	4058546296957	5,40	6,59
	T8 x 65	Parallela	1	1	4932471797	4058546296964	5,50	6,71
	T9 x 75	Parallela	1	1	4932471798	4058546296971	5,70	6,95
	T10 x 75	Parallela	1	1	4932471799	4058546296988	5,90	7,20
	T15 x 75	Parallela	1	1	4932471800	4058546296995	5,90	7,20
	T20 x 100	Parallela	1	1	4932471801	4058546297008	6,70	8,17
	T25 x 100	Parallela	1	1	4932471802	4058546297015	6,70	8,17
	T30 x 125	Parallela	1	1	4932471803	4058546297022	7,20	8,78
	T40 x 125	Parallela	1	1	4932471804	4058546297039	7,40	9,03



Descrizione	Quantità confezione	Min. quantità ordinabile	Codice prodotto	Codice EAN	Prezzo Listino IVA escl. (€)	Prezzo Listino IVA incl. (€)
① Set n°1 giraviti - 6 pezzi PZ1 / PZ2 / SL3 / SL4 / SL5.5 / SL6.5	6	1	4932471806	4058546297053	26,50	32,33
② Set n°2 giraviti - 6 pezzi PH1 / PH2 / SL3 / SL4 / SL5.5 / SL6.5	6	1	4932471807	4058546297060	26,50	32,33
③ Set n°3 giraviti - 10 pezzi PZ1 / PZ2 / PH1 / PH2 / SL3 / SL5.5 / SL6.5 / SL6.5 / SL8	10	1	4932471808	4058546297077	43,80	53,44
④ Set n°4 giraviti - 12 pezzi PZ0 / PZ1 / PZ2 / PH0 / PH1 / PH2 / SL2.5 / SL4 / SL5.5 / SL6.5 / SL6.5 / SL8	12	1	4932472003	4058546323998	58,30	71,13
⑤ Set giraviti Torx - 6 pezzi T10 / T15 / T20 / T25 / T30 / T40	6	1	4932471809	4058546297084	29,20	35,62
⑥ Set giraviti stubby - 2 pezzi PZ2 x 45 / SL6.5 x 45	2	1	4932471810	4058546297091	8,50	10,37

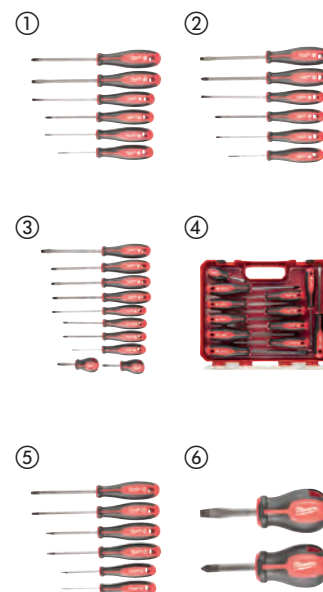

Giraviti a batteria

- Copertura superiore in metallo, pronta all'uso.
- Anima in metallo.
- Gambo esagonale.
- Impugnatura comfotevole.

Descrizione	Quantità confezione	Min. quantità ordinabile	Codice prodotto	Codice EAN	Prezzo Listino IVA escl. (€)	Prezzo Listino IVA incl. (€)
Set giraviti a batteria - 2 pezzi PH2 / SL7.9	2	1	4932471872	4058546297718	13,30	16,23



Giraviti a batteria

- Anima in metallo temprata per la massima durata.
- Estremità superiore in metallo per permettere massime performance in scappellatura.
- Permette di effettuare applicazione anche su lamiera (foratura).

Descrizione	Quantità confezione	Min. quantità ordinabile	Codice prodotto	Codice EAN	Prezzo Listino IVA escl. (€)	Prezzo Listino IVA incl. (€)
Giravite a batteria	1	1	4932471871	4058546297701	21,20	25,86



Giraviti di precisione

- Anima in metallo per una maggiore durata.
- Cappuccio girevole a 360°.
- I gambi cromati aumentano la durata dell'utensile riducendo la corrosione.
- Custodia resistente con cerniera robusta.
- Gambi più lunghi per una migliore visibilità.

Descrizione	Quantità confezione	Min. quantità ordinabile	Codice prodotto	Codice EAN	Prezzo Listino IVA escl. (€)	Prezzo Listino IVA incl. (€)
Set giraviti di precisione - 6 pezzi PH00 / PH0, SL1.6 / SL2 / SL3.2 / SL4	6	1	4932471869	4058546297688	34,50	42,09
Set giraviti di precisione Torx - 6 pezzi T6, T7, T8, T8, T9, T10, T15	6	1	4932471870	4058546297695	34,50	42,09



Giravite multiuso compatto 8 in 1

- Costruzione interamente in metallo con cricchetto per la massima velocità e controllo. Inserti temprati e di precisione per un montaggio sicuro e una lunga durata.
- Stoccaggio dei bit di avvitatura sull'impugnatura.
- Cromatura per la massima protezione dalla ruggine.



Descrizione	Quantità confezione	Min. quantità ordinabile	Codice prodotto	Codice EAN	Prezzo Listino IVA escl. (€)	Prezzo Listino IVA incl. (€)
Giravite multiuso compatto 8 in 1 PH1 / PH2 / PZ1 / PZ2 / TX15 / SL4.8 / SL6.4	1	1	4932471868	4058546297671	18,60	22,69



Giravite multiuso 9 in 1

- Ergonomico, lunghezza 152 mm con attacco esagonale provvisto di foro per creare asole.
- Cricchetto a coppia elevata con reverse.
- Lunghezza bit 88 mm.
- Testa del bit temprata per la massima precisione e durata.
- Impugnatura a caricatore per archiviare i bit non utilizzati.
- Cromati per una alta di protezione.



Descrizione	Quantità confezione	Min. quantità ordinabile	Codice prodotto	Codice EAN	Prezzo Listino IVA escl. (€)	Prezzo Listino IVA incl. (€)
Giravite multiuso 9 in 1 universale PH1 / PH2 / PZ1 / PZ2 / TX15 / TX20 / Taglio 0.8 x 5.5 mm	1	12	4932471598	4058546294977	31,40	38,31
Giravite multiuso 9 in 1 Hex Hex 1.5 mm / Hex 2 mm / Hex 2.5 mm / Hex 3 mm / Hex 4 mm / Hex 5 mm / Hex 6 mm	1	12	4932471599	4058546294984	31,40	38,31

Giraviti a bussola cavi

- Giraviti a bussola cavi HOLLOWCORE™ con attacco esagonale e profondità di avvitatura illimitata per applicazioni su barre filettate e dadi lunghi.
- Magnetico per una maggiore e migliore ritenzione del dado, ciò facilita le applicazioni di avvitatura.
- Unico al mondo (brevetto MILWAUKEE®)
- Rimuove bulloni arrugginiti e bloccati.
- Facile identificazione del diametro tramite colore, ciò permette un'identificazione veloce sul luogo di lavoro.
- Chiave esagonale permette di applicare una maggiore leva nell'avvitatura.
- Cromatura per la massima resistenza alla ruggine.
- Costruzione in acciaio forgiato garantisce una maggiore durata nel tempo.



Dimensione (mm)	Codice colore	Per fissaggio con barra filettata misura	Quantità confezione	Min. quantità ordinabile	Codice prodotto	Codice EAN	Prezzo Listino IVA escl. (€)	Prezzo Listino IVA incl. (€)
① 5	Nero	-	1	1	48222531	045242294428	17,10	20,86
② 5.5	Marrone	M3	1	1	48222532	045242294435	17,10	20,86
③ 6	Rosso	M3.5	1	1	48222533	045242294442	17,10	20,86
④ 7	Arancione	M4	1	1	48222534	045242294459	17,10	20,86
⑤ 8	Giallo	M5	1	1	48222535	045242294466	17,10	20,86
⑥ 10	Blu	M6	1	1	48222536	045242294473	17,10	20,86
⑦ 13	Arancione	M8	1	1	48222537	045242294480	17,10	20,86





Nothing but **HEAVY DUTY.**™

LAVORA IN SICUREZZA!

GIRAVITI ISOLATI SLIM 1000V

- TESTATI FINO A 10.000V E GARANTITI FINO A 1.000V.
- DESIGN ANTI ROTOLAMENTO A TRE FACCIATE
- INCISIONE LASER SULLA PARTE SUPERIORE PER UNA RAPIDA IDENTIFICAZIONE



PARTE DELLA GAMMA MILWAUKEE® DEDICATA AL SETTORE ELETTRICO



CERTIFICATO VDE

GIRAVITI ISOLATI SLIM 1000V



PRESA SU TRE LATI

COMODA IMPUGNATURA



DESIGN A PUNTA SOTTILE

SOTTILE

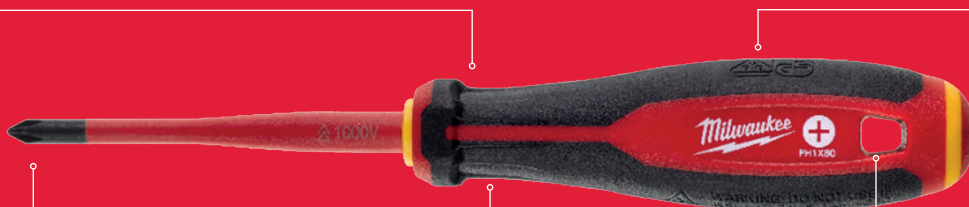

IMPUGNATURA TASCABILE

PREDISPOSIZIONE PER LACCIO ANTICADUTA



INCISIONE LASER SULL'ESTREMITÀ SUPERIORE

FACILE IDENTIFICAZIONE







Giraviti isolati Slim 1000V

DISPONIBILE DA APRILE

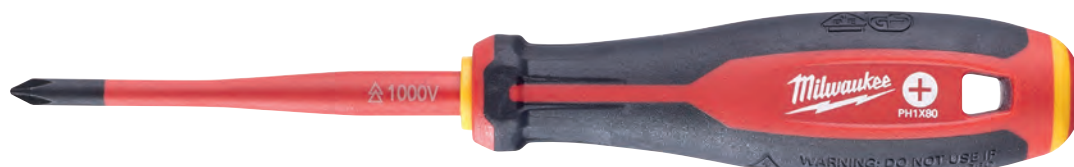
NUOVO

- Testato fino a 10.000V e garantito fino a 1.000V.
- Diametro sottile per l'accesso ad applicazioni in spazi ristretti.
- Comoda impugnatura a tre facciate ottimizzata per il massimo comfort dell'utilizzatore e applicazioni a coppia elevata.
- Incisione laser sulla parte superiore per una rapida identificazione del modello.
- Design anti rotolamento a 3 facciate per trasferire meglio la potenza
- Foro per agganciare il giravite a lacci di sicurezza.



	Descrizione	Quantità confezione	Min. quantità ordinabile	Codice prodotto	Codice EAN	Prezzo Listino IVA escl. (€)	Prezzo Listino IVA incl. (€)
A TAGLIO 	SL 0.4 x 2.5 x 75	1	1	4932478712	4058546349059	8,70	10,61
	SL 0.5 x 3 x 100	1	1	4932478713	4058546349066	8,70	10,61
	SL 0.6 x 3.5 x 100	1	1	4932478714	4058546349073	8,70	10,61
	SL 0.8 x 4 x 100	1	1	4932478715	4058546349080	10,40	12,69
	SL 1.0 x 5.5 x 125	1	1	4932478716	4058546349097	11,80	14,40
	SL 1.2 x 6.5 x 150	1	1	4932478717	4058546349103	13,10	15,98
	SL 1.6 x 8 x 175	1	1	4932478718	4058546349110	17,50	21,35
PHILIPS 	PH0 x 60	1	1	4932478720	4058546349134	10,40	12,69
	PH1 x 80	1	1	4932478721	4058546349141	10,40	12,69
	PH2 x 100	1	1	4932478722	4058546349158	11,00	13,42
	PH3 x 150	1	1	4932478723	4058546349165	16,90	20,62
POZIDRIVE 	PZ0 x 60	1	1	4932478724	4058546349172	10,20	12,44
	PZ1 x 80	1	1	4932478725	4058546349189	10,40	12,69
	PZ2 x 100	1	1	4932478726	4058546360085	11,00	13,42
TORX 	PZ3 x 150	1	1	4932478727	4058546360092	16,90	20,62
	T10 x 60	1	1	4932478728	4058546360108	11,40	13,91
	T15 x 75	1	1	4932478729	4058546360115	11,40	13,91
	T20 x 100	1	1	4932478730	4058546360122	12,20	14,88
	T25 x 100	1	1	4932478731	4058546360139	12,00	14,64
	T30 x 100	1	1	4932478732	4058546360146	11,40	13,91
	PH/SL1 x 80	1	1	4932478733	4058546360153	10,20	12,44
	PH/SL2 x 100	1	1	4932478734	4058546360160	10,40	12,69
	PZ/SL1 x 80	1	1	4932478735	4058546360177	10,40	12,69
	PZ/SL2 x 100	1	1	4932478736	4058546360184	10,40	12,69
	Cercafase 0.5 x 3 x 65	1	1	4932478719	4058546349127	9,20	11,22
	Set giraviti isolati 1000V - 5 pezzi	1	1	4932478737	4058546360191	40,90	49,90
	PZ1 / PZ2 / SL3 / SL4 e cercafase						
	Set giraviti isolati Pozidrive 1000V - 7 pezzi	1	1	4932478738	4058546360207	49,60	60,51
	SL2.5 / SL3 / SL4, PH2, PZ1 / PZ2 e cercafase						
	Set giraviti isolati Philips 1000V - 7 pezzi	1	1	4932478739	4058546360214	49,60	60,51
	SL2.5 / SL3 / SL4 / SL5.5 / PH1 / PH2 e cercafase						
	Set giraviti isolati 1000V - 12 pezzi	1	1	4932479095	4058546368890	96,80	118,10
	SL2.5 / SL3 / SL4 / SL5.5 / PH1 / PH2 / PZ1 / PZ2 / T10 / T15 / T20 e cercafase						

Utensili isolati 1000V

- Testati fino a 10.000V e garantiti fino a 1000V. Testati in temperature fredde a -40°. DIN ISO 5746, DIN EN/IEC 60900.
- Le lame in acciaio sono completamente forgiate e temprate per la massima durata. La finitura della superficiale è in titanio grigio non riflettente.
- Taglienti temprati ad induzione per tagliare anche i materiali più duri.
- Preciso e flessibile per la massima trasmissione della potenza per un lavoro facile e senza sforzo.
- Impugnatura ergonomica con softgrip per maggior comfort e grip.



Descrizione	Lun- ghezza totale (mm)	Capacità di taglio fili 2300N/mm ² [Max. Ø mm]	Capacità di taglio fili 1800N/mm ² [Max. Ø mm]	Capa- cità di taglio fili 220N/mm ² [Max. Ø mm]	Capa- cità di taglio cavi Alluminio/ Rame [Max. Ø mm]	Capacità [mm]	Capacità Tubo [Max. Ø mm]	Peso (g)	Quantità confe- zione	Min. quantità ordinabile	Codice prodotto	Codice EAN	Prezzo Listino IVA escl. (€)	Prezzo Listino IVA incl. (€)
① Tagliacavi	160	-	-	-	16	-	-	185	1	1	4932464562	4058546225070	59,90	73,08
	210	-	-	-	25	-	-	315	1	1	4932464563	4058546225087	87,00	106,14
② Pinza a becchi mezzotondi	205	-	2.2	3.9	-	-	-	200	1	1	4932464564	4058546225094	51,60	62,95
③ Pinza a becchi mezzotondi piegati	205	-	2.2	3.9	-	-	-	200	1	1	4932464565	4058546225100	57,10	69,66
④ Tronchese a taglienti diagonali	145	-	1.7	5	8	-	-	160	1	1	4932464566	4058546225117	43,50	53,07
	160	-	2	6	11	-	-	210	1	1	4932464567	4058546225124	48,90	59,66
	180	-	2.5	7	13	-	-	240	1	1	4932464568	4058546225131	57,10	69,66
⑤ Tronchese a taglienti diagonali HD	180	2.2	2.6	7	13	-	-	250	1	1	4932464569	4058546225148	51,60	62,95
	200	2.5	2.8	8	15	-	-	305	1	1	4932464570	4058546225155	59,90	73,08
⑥ Pinza universale	165	-	2	4	10	-	-	180	1	1	4932464571	4058546225162	43,50	53,07
	180	-	2.2	5.2	12	-	-	250	1	1	4932464572	4058546225179	46,20	56,36
⑦ Pinza spelafili	160	-	-	-	0.75MM ² - 6MM ²	-	-	180	1	1	4932464573	4058546225186	48,90	59,66
⑧ Pinza a pappagallo	240	-	-	-	-	50	50	395	1	1	4932464574	4058546225193	59,90	73,08
⑨ Set 3 pezzi - 1x Tronchese 160 mm, 1x Pinza a becchi mezzotondi 205 mm, 1x Pinza universale 180 mm								660	3	1	4932464575	4058546225209	133,20	162,50

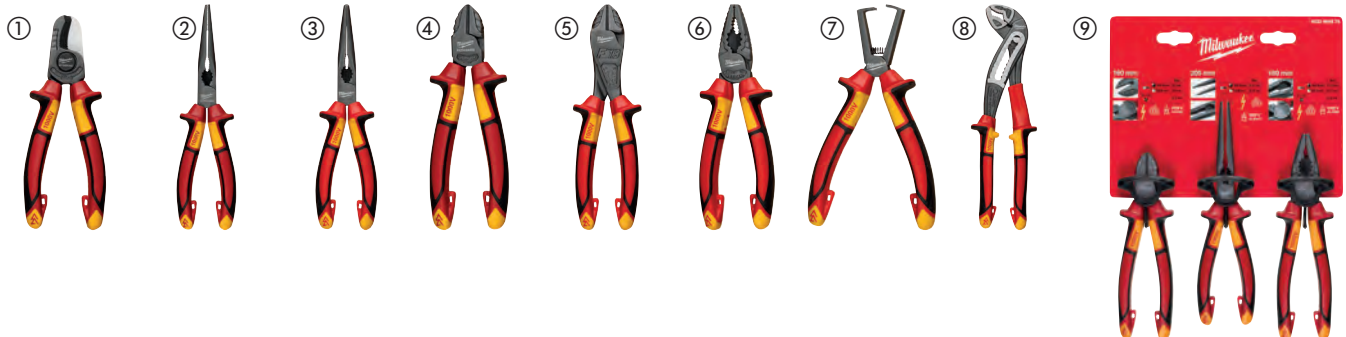

Tronchese frontale

- Taglienti in carburo per una maggiore durata della lama.
- Impugnatura in gomma per una migliore tenuta durante l'applicazione. La composizione dell'impugnatura non scalda le mani durante l'utilizzo.
- Testa arrotondata. Questo permette di non rovinarsi durante l'applicazione.
- Design resistente per la massima durata anche negli ambienti più difficili.
- Ossidiana nera per la massima protezione dalla ruggine.

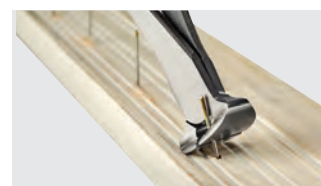

Descrizione	Lunghezza (mm)	Quantità confezione	Min. quantità ordinabile	Codice prodotto	Codice EAN	Prezzo Listino IVA escl. (€)	Prezzo Listino IVA incl. (€)
Tronchese frontale	180	1	1	48226407	045242356096	28,10	34,28

Pinza spelafili 7 in 1

- Pinza settabile su 6 dimensioni: 0.75 mm², 1.0 mm², 1.5 mm², 2.5 mm², 4.0 mm², 6.0 mm².
- Tagliacavo con taglienti curvi.
- Pinza adatta per afferrare e piegare cavi.
- Adatta a sbavare grazie alle nervature sulla testa per tubi da 12 - 25 mm.
- Predisposizione per spelafili.
- Crimpatrice integrata.
- Troncabulloni integrato per tagliare e non schiacciare il filetto.
- Blocco facile da usare con una sola mano e molla per una facile apertura.
- Protezione dalla ruggine.



Descrizione	Capacità scrostatura (mm ²)	Capacità di taglio fili 1800N/mm ² [Max. Ø mm]	Capacità di taglio cavi taglio cavi Alluminio/Rame [Max. Ø mm]	Diametro max testa sbavatura (mm)	Quantità confezione	Min. quantità ordinabile	Codice prodotto	Codice EAN	Prezzo Listino IVA escl. (€)	Prezzo Listino IVA incl. (€)
Pinza spelafili 7 in 1	0.75, 1.0, 1.5, 2.5, 4.0, 6.0	2.5	6.0	25	1	1	4932478554	4058546347475	39,80	48,56

Pinza

- Per applicazioni di taglio e presa.
- Lunga impugnatura per trasferire la massima forza durante l'applicazione.
- Rimozione sbavature con la parte superiore dell'utensile per tubi con diametro fino a 25 mm.
- Estrazioni di chiodi grazie ad un grip elevato.
- Ganasce in metallo duro temperato 64 HRC.
- Fessure poste sul fulcro dell'utensile dedicate al taglio di chiodi/bulloni e viti.
- Corpo in acciaio speciale Cromo Vanadio per una maggiore durata e resistenza alla ruggine.
- Impugnatura softgrip.
- Ganasce seghettate per un maggiore grip durante il serraggio e l'estrazione.



Capacità di taglio su cavi elettrici robusti (mm)	Capacità di taglio su cavi elettrici morbidi (mm)	Lunghezza totale (mm)	Peso (g)	Diametro max testa sbavatura (mm)	Quantità confezione	Min. quantità ordinabile	Codice prodotto	Codice EAN	Prezzo Listino IVA escl. (€)	Prezzo Listino IVA incl. (€)
3.0	4.6	250	480	25	1	1	48226100	045242342228	40,10	48,92

Pinza a becchi lunghi

- Pinza a becco lungo particolarmente adatta per la presa e la regolazione in spazi ristretti.
- Taglia cavi fino a 2,5mm.
- Rimozione sbavature per tubi di diametro fino a 20 mm.
- Estrattore chiodi.
- Ganasce dentate per una migliore aderenza e un controllo eccellente.
- Ganasce in metallo duro temperato 64 HRC per una maggiore resistenza all'usura.
- Copertura in Cromo Vanadio per una miglior durata e una migliore protezione dalla ruggine.
- Impugnatura ergonomica per un maggior confort.



Lunghezza totale (mm)	Capacità di taglio su cavi elettrici robusti (mm)	Diametro cavo (mm)	Lunghezza ganasce (mm)	Peso (g)	Diametro max testa sbavatura (mm)	Quantità confezione	Min. quantità ordinabile	Codice prodotto	Codice EAN	Prezzo Listino IVA escl. (€)	Prezzo Listino IVA incl. (€)
210	2.5	6.0	51	255	18	1	1	48226101	045242342211	26,30	32,09

Tronchese a tagliente diagonale

- Per tagli diagonali.
- Protezione della punta: il particolare design della punta permette di proteggere i taglienti in caso di caduta.
- Massimo utilizzo della leva grazie alla lunga impugnatura che permette di sfruttare al meglio l'effetto leva.
- Rimozione sbavature utilizzando la parte superiore dell'utensile per tubi di diametro fino a 25 mm.
- 15° di inclinazione della testa permette tagli a raso.
- Ganasce in metallo duro temperato 64 HRC per una maggiore resistenza all'usura.
- Taglienti induriti per il taglio di fili elettrici, bulloni, viti e chiodi.
- Impugnature con rivestimento softgrip.



Lunghezza totale (mm)	Capacità di taglio su cavi elettrici robusti (mm)	Capacità di taglio su cavi elettrici morbidi (mm)	Lunghezza ganascia (mm)	Peso (g)	Quantità confezione	Min. quantità ordinabile	Codice prodotto	Codice EAN	Prezzo Listino IVA escl. (€)	Prezzo Listino IVA incl. (€)
160	2.5	4.0	22	195	1	1	48226106	045242342181	25,80	31,48
180	3.0	4.0	26	246	1	1	48226107	045242342198	35,70	43,55

Pinza a pappagallo

- Per serraggi, avviture e prese.
- Pulsante di regolazione apertura pinza per veloce regolazione dell'apertura di serraggio.
- Scala graduata per una facile e precisa regolazione.
- Pulsante auto-bloccante.
- Impugnatura a V per sfruttare al meglio l'effetto leva per una presa più salda.
- Denti extra resistenti in metallo 60 HRC per una maggiore durata.
- Impugnatura softgrip.
- Rimozione sbavature di tubi fino a 25 mm.
- Disponibile in 3 lunghezze.
- Design ergonomico.



Lunghezza totale (mm)	Lunghezza totale (pollici)	Capacità max di taglio dado/AF (mm)	Capacità di taglio max diametro tubi (mm)	Peso (g)	Diametro max testa sbavatura (mm)	Diametro max sbavatura (mm)	Quantità confezione	Min. quantità ordinabile	Codice prodotto	Codice EAN	Prezzo Listino IVA escl. (€)	Prezzo Listino IVA incl. (€)
200	8	30	32	250	38	25	1	1	48226208	045242342235	30,00	36,60
250	10	36	42	425	51	25	1	1	48226210	045242342242	34,40	41,97
300	12	50	60	660	70	25	1	1	48226212	045242342259	44,40	54,17

Pinze autobloccanti

- Pinze autobloccanti TORQUE LOCK[™]: installazione veloce e facile sia su superfici piatte e rotonde. Può essere applicata forza supplementare. Da utilizzare anche per appendere o stoccare del materiale.
- Ganasce temperate per una migliore presa e tenuta sul materiale.
- Protezione dalla ruggine: placcatura cromata aumenta la durata riducendo la corrosione.
- Design della leva tradizionale.
- Le pinze autobloccanti MAXBITE[™] hanno uno speciale design della ganasca per il massimo grip.

	Lunghezza totale (mm)	Lunghezza totale (pollici)	Tipo ganasca	Capacità ganasca piatta (mm)	Apertura ganasca per tubi (mm)	Quantità confezione	Min. quantità ordinabile	Codice prodotto	Codice EAN	Prezzo Listino IVA escl. (€)	Prezzo Listino IVA incl. (€)
①	170	7	Maxbite [™]	-	38	1	1	4932471730	4058546296292	21,30	25,99
②	250	10	Maxbite [™]	-	50	1	1	4932471729	4058546296285	23,00	28,06
③	127	5	Curva	-	26	1	1	4932472263	4058546339098	21,00	25,62
④	170	7	Curva	-	38	1	1	4932471732	4058546296315	19,60	23,91
⑤	250	10	Curva	-	51	1	1	4932471725	4058546296247	22,80	27,82
⑥	250	10	Diritta	30	-	1	1	4932471726	4058546296254	25,80	31,48
⑦	100	4	Punta	42	-	1	1	4932472262	4058546339081	20,20	24,64
⑧	150	6	Punta	52	-	1	1	4932471731	4058546296308	19,30	23,55
⑨	230	9	Punta	76	-	1	1	4932471733	4058546296322	22,00	26,84

TORQUE LOCK[™]



Pinze autobloccanti a C

- Pinze autobloccanti a C TORQUE LOCK™: installazione veloce e facile sia su superfici piatte e rotonde. Può essere applicata forza supplementare. Da utilizzare anche per appendere e stoccare del materiale.
- Ganasce temperate per una migliore presa e tenuta sul materiale.
- Protezione dalla ruggine: placcatura cromata aumenta la durata riducendo la corrosione.
- Design della leva tradizionale.

	Lunghezza totale (mm)	Lunghezza totale (pollici)	Tipo ganascia	Capacità ganascia piatta (mm)	Quantità confezione	Min. quantità ordinabile	Codice prodotto	Codice EAN	Prezzo Listino IVA escl. (€)	Prezzo Listino IVA incl. (€)
①	230	9	Fissa	114	1	1	4932472257	4058546339036	33,70	41,11
②	480	18	Fissa	170	1	1	4932472259	4058546339050	64,40	78,57
③	280	11	Fissa	90	1	1	4932471728	4058546296278	31,40	38,31
④	480	18	Fissa	170	1	1	4932472260	4058546339067	50,50	61,61
⑤	230	9	Mobile	114	1	1	4932472258	4058546339043	35,00	42,70
⑥	280	11	Mobile	100	1	1	4932471727	4058546296261	31,40	38,31
⑦	480	18	Mobile	170	1	1	4932472261	4058546339074	50,50	61,61

TORQUE LOCK™

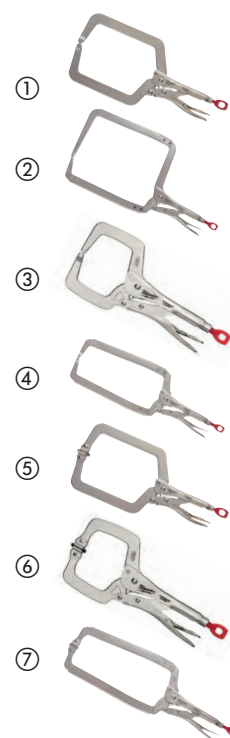

Pinza autobloccante a ganasce piatte

- TORQUE LOCK™: installazione veloce e facile sia su superfici piatte e rotonde. Forza supplementare può essere applicata grazie vite posta sulla parte finale dell'utensile per una maggiore sicurezza di tenuta. Può essere anche utilizzata per appendere e stoccare materiale.
- Ganasce temperate: miglior grip sul materiale.
- Cromate per la massima protezione dalla ruggine per una riduzione della corrosione.
- Leva di rilascio per agevolare l'applicazione.
- Le ganasce piatte permette di piegare, formare, tenere il materiale con facilità.
- Ideale per tenere lamiere e fogli di metallici.



Descrizione	Lunghezza totale (mm)	Lunghezza totale (pollici)	Capacità ganasca piatta (mm)	Quantità confezione	Min. quantità ordinabile	Codice prodotto	Codice EAN	Prezzo Listino IVA escl. (€)	Prezzo Listino IVA incl. (€)
Pinza autobloccante ganasce piatte	200	8	42	1	1	4932471734	4058546296339	29,40	35,87

Pinza autobloccante a catena

- Pinze autobloccanti TORQUE LOCK™: installazione veloce e facile sia su superfici piatte e rotonde. Può essere applicata forza supplementare. Da utilizzare anche per appendere o stoccare del materiale.
- Cromate, per la massima protezione dalla ruggine per una riduzione della corrosione.
- Leva di rilascio per agevolare l'utilizzatore durante l'applicazione.
- La catena si blocca intorno a qualsiasi oggetto.
- Regolazione rapida grazie l'azione a cricchetto in entrambe le direzioni.



Descrizione	Lunghezza totale (mm)	Lunghezza totale (pollici)	Apertura ganasca per tubi (mm)	Quantità confezione	Min. quantità ordinabile	Codice prodotto	Codice EAN	Prezzo Listino IVA escl. (€)	Prezzo Listino IVA incl. (€)
Pinza autobloccante a catena	270	9	79	1	1	48223542	045242472727	36,40	44,41

Giratubi Mod. Americano

- Ganascia sovradimensionata per un grip sicuro su tubi e raccordi.
- Rotella zigrinata per la massima precisione nella regolazione. La zingrinatura non permette alla ganascia di muoversi dalla posizione stabilita per l'applicazione.
- Impugnatura ergonomica per il massimo comfort.
- Ganasce temperate per una maggiore resistenza e tenuta.
- Asola per laccio.



Descrizione	Lunghezza totale (mm)	Lunghezza totale (pollici)	Apertura ganascia per tubi (mm)	Apertura ganascia per tubi (pollici)	Peso (g)	Quantità confezione	Min. quantità ordinabile	Codice prodotto	Codice EAN	Prezzo Listino IVA escl. (€)	Prezzo Listino IVA incl. (€)
Giratubi Mod. Americano in alluminio 250mm	250	10	38	1.5	598	1	1	48227210	045242342372	55,70	67,95
Giratubi Mod. Americano in alluminio 300mm	300	12	51	2	816	1	1	48227212	045242342389	63,30	77,23
① Giratubi Mod. Americano in alluminio 350mm	350	14	51	2	1076	1	1	48227214	045242342396	72,50	88,45
Giratubi Mod. Americano in alluminio 450mm	450	18	63	2.5	1630	1	1	48227218	045242342419	102,30	124,81
Giratubi Mod. Americano in alluminio 600mm	600	24	76	3	2644	1	1	48227224	045242342426	144,40	176,17
Giratubi Mod. Americano in acciaio 250mm	250	10	38	1.5	916	1	1	48227110	045242342334	44,80	54,66
Giratubi Mod. Americano in acciaio 300mm	300	12	51	2	1270	1	1	48227112	045242342341	53,10	64,78
② Giratubi Mod. Americano in acciaio 350mm	350	14	51	2	1627	1	1	48227114	045242342358	60,20	73,44
Giratubi Mod. Americano in acciaio 450mm	450	18	63	2.5	2531	1	1	48227118	045242342365	87,40	106,63

Giratubi Mod. Americano con impugnatura regolabile

NUOVO

- Leva regolabile scorrevole fino a 600 mm.
- Leva rimovibile lunga 250 mm per accedere a spazi stretti.
- Peso più leggero grazie al corpo in alluminio.
- Ganascia ampia per una presa sicura su tubi e raccordi.
- Impugnatura ergonomica per il massimo comfort.
- Ganasce rinforzate per una durata più lunga e una presa migliore.



Descrizione	Lunghezza totale (pollici)	Apertura ganascia per tubi (mm)	Apertura ganascia per tubi (pollici)	Peso (g)	Quantità confezione	Min. quantità ordinabile	Codice prodotto	Codice EAN	Prezzo Listino IVA escl. (€)	Prezzo Listino IVA incl. (€)
Giratubi Mod. Americano con impugnatura regolabile	10 / 18 / 24	63	2.5	2019	1	1	4932478672	4058546348656	135,30	165,07

Giratubi Mod. Americano con impugnatura adattabile

- Leva intercambiabile da 250 mm per spazi ristretti, 450 mm per soluzioni intermedie ,600 mm per la massima leva.
- Ganascia con apertura ampia per un grip sicuro su tubi e raccordi.
- Molle elicoidali doppie per la massima durata.
- Impugnatura ergonomica per il massimo comfort, migliore trasmissione della forza e meno fatica.
- Design a uncino per una facile archiviazione sul luogo di lavoro.
- Ganasce temperate per aumentare la durata e il grip.
- Asola per laccio.

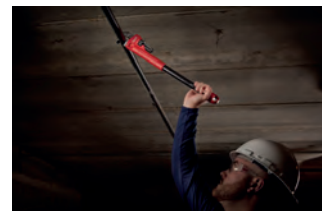

Descrizione	Lunghezza totale (mm)	Lunghezza totale (pollici)	Apertura ganascia per tubi (mm)	Apertura ganascia per tubi (pollici)	Peso (g)	Quantità confezione	Min. quantità ordinabile	Codice prodotto	Codice EAN	Prezzo Listino IVA escl. (€)	Prezzo Listino IVA incl. (€)
Giratubi Mod. Americano con impugnatura adattabile	250/450/600	10/18/24	63	2.5	3243	1	1	48227314	045242342402	100,80	122,98

Chiave regolabile a rullino

- Rotella zigrinata per la massima precisione e tenuta. La ganascia non torna indietro una volta effettuata la regolazione.
- Cromata per una migliore protezione dalla ruggine.
- Design ergonomico impugnatura. Arrotondato per la massima comodità durante l'applicazione.
- Design a testa sottile per raggiungere le zone strette.
- Ganasce parallele.
- Serigrafatura al laser pollici/mm per la massima precisione.
- Codice 48227508 ha un'apertura delle ganasce fino a 38 mm per una migliore apertura anche in spazi ristretti.
- Apposito foro per laccio.



	Lunghezza totale (mm)	Lunghezza totale (pollici)	Apertura ganascia per tubi (mm)	Spessore ganascia (mm)	Spessore punta (mm)	Peso (g)	Quantità confezione	Min. quantità ordinabile	Codice prodotto	Codice EAN	Prezzo Listino IVA escl. (€)	Prezzo Listino IVA incl. (€)
	150	6	24.5	11.5	7,7	186	1	1	48227406	045242356225	22,30	27,21
	200	8	30	14	8,7	353	1	1	48227408	045242356218	28,10	34,28
①	200	8	40	14	8,1	385	1	1	48227508	045242356232	30,80	37,58
	250	10	36.5	16	9,9	535	1	1	48227410	045242356201	30,80	37,58
	300	12	42.5	17	10,8	748	1	1	48227412	045242356195	39,30	47,95
	380	15	46	22	13,5	1,470	1	1	48227415	045242356188	64,40	78,57
②	150 / 200						2	1	48227400	045242358823	47,60	58,07

Chiave per dadi e rubinetti

- Design compatibile con cricchetto 3/8".
- Design a leva per una coppia elevata su elementi di fissaggio bloccati.
- Più confortevole nell'utilizzo grazie alla sua adattabilità.
- Facile regolazione.



Descrizione	Apertura pinza (mm)	Quantità confezione	Min. quantità ordinabile	Codice prodotto	Codice EAN	Prezzo Listino IVA escl. (€)	Prezzo Listino IVA incl. (€)
Chiave compatta per dadi e rubinetti	10 - 32	1	1	48227001	045242366170	50,50	61,61
Chiave per dadi e rubinetti	32 - 65	1	1	48227002	045242366187	61,60	75,15

Giratubi con bocca a "S"

- Fabricato in acciaio al cromo vanadio con tempratura in accordo con standard DIN 5234.
- Design sottile con ganasce a forma di S inclinate a 45° per un migliore utilizzo in spazi ristretti.
- Ganasce asimmetriche per il massimo grip.
- Impugnatura per il massimo comfort.



Lunghezza totale (mm)	Capacità Tubo [Max. Ø mm]	Peso (g)	Quantità confezione	Min. quantità ordinabile	Codice prodotto	Codice EAN	Prezzo Listino IVA escl. (€)	Prezzo Listino IVA incl. (€)
340	52	965	1	1	4932464576	4058546225216	78,80	96,14
450	67	1570	1	1	4932464577	4058546225223	95,20	116,14
550	83	3000	1	1	4932464578	4058546225230	149,40	182,27

Sonda tiracavi

- Cavo ad alta flessibilità per un'applicazione più semplice.
- Cavo più spesso per una migliore spinta.
- Design a triplo filo, evita di piegarsi.
- Custodia a basso attrito per una fuoriuscita fluida.
- Impugnatura interna quadrata per facilitare l'applicazione di riavvolgimento.

Descrizione	Lunghezza (m)	Quantità confezione	Min. quantità ordinabile	Codice prodotto	Codice EAN	Prezzo Listino IVA escl. (€)	Prezzo Listino IVA incl. (€)
① Sonda tiracavi con cavo conduttivo in acciaio 7,5m	7.5	1	1	4932472120	4058546325169	29,20	35,62
① Sonda tiracavi con cavo conduttivo in acciaio 15m	15	1	1	4932472121	4058546325176	34,50	42,09
Sonda tiracavo con cavo non conduttivo in poliestere 15m	15	1	1	4932472118	4058546325145	79,60	97,11
② Sonda tiracavi con cavo non conduttivo in poliestere 30m	30	1	1	4932472119	4058546325152	106,10	129,44



Chiavi combinate MAX BITE™

* MISURE DISPONIBILI DA LUGLIO

- L'apertura MAX BITE™ riduce la flessione e la scrostatura.
- Massimo comfort grazie al design arrotondato.
- Serigrafia laser ripassata con inchiostro per una migliore visibilità.
- 15° di inclinazione per un miglior accesso durante l'applicazione.



Descrizione	Lunghezza totale (mm)	Quantità confezione	Min. quantità ordinabile	Codice prodotto	Codice EAN	Prezzo Listino IVA escl. (€)	Prezzo Listino IVA incl. (€)
Chiave combinata MaxBite 6mm	128	1	1	4932480197	4058546404826	11,10	13,54
Chiave combinata MaxBite 7mm	135	1	1	4932480198	4058546404833	11,20	13,66
Chiave combinata Maxbite 8mm	140	1	1	4932471516	4058546294151	11,30	13,79
Chiave combinata MaxBite 9mm	150	1	1	4932471517	4058546294168	11,60	14,15
Chiave combinata MaxBite 10mm	158	1	1	4932471518	4058546294175	11,70	14,27
Chiave combinata MaxBite 11mm	165	1	1	4932471519	4058546294182	11,90	14,52
Chiave combinata MaxBite 12mm	172	1	1	4932471520	4058546294199	12,20	14,88
Chiave combinata MaxBite 13mm	180	1	1	4932471521	4058546294205	12,50	15,25
Chiave combinata MaxBite 14mm	190	1	1	4932471522	4058546294212	13,00	15,86
Chiave combinata MaxBite 15mm	200	1	1	4932471523	4058546294229	13,90	16,96
Chiave combinata MaxBite 16mm	210	1	1	4932471524	4058546294236	14,50	17,69
Chiave combinata MaxBite 17mm	225	1	1	4932471525	4058546294243	15,30	18,67
Chiave combinata MaxBite 18mm	235	1	1	4932471526	4058546294250	16,20	19,76
Chiave combinata MaxBite 19mm	250	1	1	4932471527	4058546294267	16,80	20,50
Chiave combinata MaxBite 20mm	262	1	1	4932471528	4058546294274	19,80	24,16
Chiave combinata MaxBite 21mm	272	1	1	4932471529	4058546294281	20,90	25,50
Chiave combinata MaxBite 22mm	295	1	1	4932471530	4058546294298	21,70	26,47
Chiave combinata MaxBite 23mm	310	1	1	4932480199	4058546404840	23,20	28,30
Chiave combinata MaxBite 24mm	315	1	1	4932480200	4058546404857	24,00	29,28
Chiave combinata MaxBite 25mm	340	1	1	4932480201	4058546404864	25,00	30,50
Chiave combinata MaxBite 26mm	340	1	1	4932480202	4058546404871	25,50	31,11
Chiave combinata MaxBite 27mm	367	1	1	4932480203	4058546404888	38,90	47,46
Chiave combinata MaxBite 28mm	367	1	1	4932480204	4058546404895	40,30	49,17
Chiave combinata MaxBite 29mm	393	1	1	4932480205	4058546404901	49,00	59,78
Chiave combinata MaxBite 30mm	393	1	1	4932480206	4058546404918	50,20	61,24
Chiave combinata MaxBite 32mm	429	1	1	4932480207	4058546404925	58,70	71,61
Chiave combinata MaxBite 36mm	513	1	1	4932480208	4058546404932	99,20	121,02

Set chiavi combinate MAX BITE™

- Apertura MAX BITE™ per ridurre l'usura del dado.
- Massimo comfort grazie al design arrotondato.
- Set da 7 pezzi con comoda maniglia di trasporto. Set da 15 pezzi distribuito nell'apposito vassoio da riporre facilmente nelle cassettiere.
- Indicazione delle misure riempite di inchiostro per una migliore visibilità.
- 15° di inclinazione per un miglior accesso durante l'applicazione.
- Acciaio con cromatura.

Descrizione	Quantità confezione	Min. quantità ordinabile	Codice prodotto	Codice EAN	Prezzo Listino IVA escl. (€)	Prezzo Listino IVA incl. (€)
Set metrico chiavi combinate MaxBite - 7 pezzi						
① 8, 10, 12, 13, 14, 15, 17mm	7	1	4932464257	4058546222024	68,00	82,96
Set metrico chiavi combinate MaxBite - 15 pezzi						
② 8, 9, 10, 11, 12, 13, 14, 15, 16, 17, 18, 19, 20, 21, 22mm	15	1	4932464258	4058546222031	163,20	199,10
Set imperiale chiavi combinate MaxBite - 7 pezzi						
③ 3/8", 7/16", 1/2", 9/16", 5/8", 11/16", 3/4"	7	1	48229407	045242499038	74,30	90,65
Set imperiale chiavi combinate MaxBite - 15 pezzi						
④ 1/4", 9/32", 5/16", 11/32", 3/8", 7/16", 1/2", 9/16", 5/8", 11/16", 3/4", 13/16", 7/8", 15/16", 1"	15	1	48229415	045242499021	179,40	218,87



Chiavi combinate a cricchetto MAX BITE™

* MISURE DISPONIBILI DA LUGLIO

- 144 denti a cricchetto con 2.5° di inclinazione per lavorare negli spazi più stretti.
- Doppio nottolino per un meccanismo duraturo e resistente nel tempo.
- L'apertura MAX BITE™ riduce l'arrotondamento e la scrostatura.
- Impugnatura arrotondata I-Beam per una presa confortevole.
- Serigrafia laser ripassata con inchiostro per una migliore visibilità.
- Finitura cromata.



Descrizione	Lunghezza totale (mm)	Quantità confezione	Min. quantità ordinabile	Codice prodotto	Codice EAN	Prezzo Listino IVA escl. (€)	Prezzo Listino IVA incl. (€)
Chiave combinata a cricchetto MaxBite 6mm	134	1	1	4932480209*	4058546404949	17,10	20,86
Chiave combinata a cricchetto MaxBite 7mm	142	1	1	4932480210*	4058546404956	17,20	20,98
Chiave combinata a cricchetto MaxBite 8mm	146	1	1	4932471501	4058546294007	17,30	21,11
Chiave combinata a cricchetto MaxBite 9mm	156	1	1	4932471502	4058546294014	17,60	21,47
Chiave combinata a cricchetto MaxBite 10mm	165	1	1	4932471503	4058546294021	17,90	21,84
Chiave combinata a cricchetto MaxBite 11mm.	172	1	1	4932471504	4058546294038	18,10	22,08
Chiave combinata a cricchetto MaxBite 12mm	179	1	1	4932471505	4058546294045	18,50	22,57
Chiave combinata a cricchetto MaxBite 13mm	187	1	1	4932471506	4058546294052	19,90	24,28
Chiave combinata a cricchetto MaxBite 14mm	198	1	1	4932471507	4058546294069	20,10	24,52
Chiave combinata a cricchetto MaxBite 15mm	208	1	1	4932471508	4058546294076	20,40	24,89
Chiave combinata a cricchetto MaxBite 16mm	218	1	1	4932471509	4058546294083	22,20	27,08
Chiave combinata a cricchetto MaxBite 17mm	234	1	1	4932471510	4058546294090	23,20	28,30
Chiave combinata a cricchetto MaxBite 18mm	243	1	1	4932471511	4058546294106	23,80	29,04
Chiave combinata a cricchetto MaxBite 19mm	258	1	1	4932471512	4058546294113	27,50	33,55
Chiave combinata a cricchetto MaxBite 20mm	272	1	1	4932471513	4058546294120	32,90	40,14
Chiave combinata a cricchetto MaxBite 21mm	282	1	1	4932471514	4058546294137	33,20	40,50
Chiave combinata a cricchetto MaxBite 22mm	303	1	1	4932471515	4058546294144	36,80	44,90
Chiave combinata a cricchetto MaxBite 24mm	320	1	1	4932480211*	4058546404963	40,80	49,78
Chiave combinata a cricchetto MaxBite 25mm	341	1	1	4932480212*	4058546404970	44,60	54,41
Chiave combinata a cricchetto MaxBite 27mm	367	1	1	4932480213*	4058546404987	61,20	74,66
Chiave combinata a cricchetto MaxBite 30mm	393	1	1	4932480214*	4058546404994	74,00	90,28
Chiave combinata a cricchetto MaxBite 32mm	429	1	1	4932480215*	4058546405007	86,70	105,77

Set chiavi combinate a cricchetto MAX BITE™

- 144 denti a cricchetto per una maggiore accessibilità.
- Massimo comfort grazie al design arrotondato.
- Indicazione delle misure riempite di inchiostro per una migliore visibilità.
- 15° di inclinazione per un miglior accesso durante l'applicazione.
- Acciaio con cromatura.
- Costruite con materiale estremamente resistente e duraturo.

Descrizione	Quantità confezione	Min. quantità ordinabile	Codice prodotto	Codice EAN	Prezzo Listino IVA escl. (€)	Prezzo Listino IVA incl. (€)
① Set metrico chiavi combinate a cricchetto MaxBite - 7 pezzi 8, 10, 12, 13, 14, 15, 17mm	7	1	4932464993	4058546229382	148,40	181,05
② Set metrico chiavi combinate a cricchetto MaxBite - 15 pezzi 8, 9, 10, 11, 12, 13, 14, 15, 16, 17, 18, 19, 20, 21, 22mm	15	1	4932464994	4058546229399	318,00	387,96

①



②



Chiavi combinate a cricchetto snodate MAX BITE[™]

DISPONIBILE DA OTTOBRE

NUOVO

- Testa snodata che ruota fino a 180° per il massimo accesso agli spazi stretti.
- L'apertura MAX BITE[™] riduce la flessione e la scrostatura.
- 144 denti a cricchetto con 2.5° di inclinazione per lavorare negli spazi più stretti.
- Doppio nottolino per un meccanismo duraturo e resistente nel tempo.
- Impugnatura arrotondata I-Beam per una presa confortevole.
- Serigrafia laser ripassata con inchiostro per una migliore visibilità.
- Finitura cromata.



Descrizione	Quantità confezione	Min. quantità ordinabile	Codice prodotto	Codice EAN	Prezzo Listino IVA escl. (€)	Prezzo Listino IVA incl. (€)
Chiave combinata a cricchetto snodata MaxBite 8mm	1	1	4932480181	4058546404666	22,20	27,08
Chiave combinata a cricchetto snodata MaxBite 9mm	1	1	4932480182	4058546404673	22,60	27,57
Chiave combinata a cricchetto snodata MaxBite 10mm	1	1	4932480183	4058546404680	22,80	27,82
Chiave combinata a cricchetto snodata MaxBite 11mm	1	1	4932480184	4058546404697	24,00	29,28
Chiave combinata a cricchetto snodata MaxBite 12mm	1	1	4932480185	4058546404703	24,70	30,13
Chiave combinata a cricchetto snodata MaxBite 13mm	1	1	4932480186	4058546404710	26,00	31,72
Chiave combinata a cricchetto snodata MaxBite 14mm	1	1	4932480187	4058546404727	27,50	33,55
Chiave combinata a cricchetto snodata MaxBite 15mm	1	1	4932480188	4058546404734	28,10	34,28
Chiave combinata a cricchetto snodata MaxBite 16mm	1	1	4932480189	4058546404741	30,60	37,33
Chiave combinata a cricchetto snodata MaxBite 17mm	1	1	4932480190	4058546404758	31,90	38,92
Chiave combinata a cricchetto snodata MaxBite 18mm	1	1	4932480191	4058546404765	33,20	40,50
Chiave combinata a cricchetto snodata MaxBite 19mm	1	1	4932480192	4058546404772	38,00	46,36
Chiave combinata a cricchetto snodata MaxBite 20mm	1	1	4932480193	4058546404789	45,90	56,00
Chiave combinata a cricchetto snodata MaxBite 21mm	1	1	4932480194	4058546404796	47,90	58,44
Chiave combinata a cricchetto snodata MaxBite 22mm	1	1	4932480195	4058546404802	53,60	65,39

Set chiavi combinate a cricchetto snodate MAX BITE[™]

NUOVO

- Testa snodata che ruota fino a 180° per il massimo accesso agli spazi stretti.
- L'apertura MAX BITE[™] riduce la flessione e la scrostatura.
- 144 denti a cricchetto con 2.5° di inclinazione per lavorare negli spazi più stretti.
- Doppio nottolino per un meccanismo duraturo e resistente nel tempo.
- Impugnatura arrotondata I-Beam per una presa confortevole.
- Serigrafia laser ripassata con inchiostro per una migliore visibilità.
- Finitura cromata.



Descrizione	Quantità confezione	Min. quantità ordinabile	Codice prodotto	Codice EAN	Prezzo Listino IVA escl. (€)	Prezzo Listino IVA incl. (€)
① Set metrico chiavi combinate a cricchetto snodate MaxBite - 7 pezzi 8, 10, 12, 13, 14, 15, 17mm	7	1	4932478557	4058546347505	206,90	252,42
② Set metrico chiavi combinate a cricchetto snodate MaxBite - 15 pezzi 8, 9, 10, 11, 12, 13, 14, 15, 16, 17, 18, 19, 20, 21, 22mm	15	1	4932478558	4058546347512	456,10	556,44



Bussole a mano da 1/4"

* MISURE DISPONIBILI DA APRILE

- Design FOUR FLAT™ impedisce il rotolamento.
- Massima presa grazie al design FOUR FLAT™.
- Diametri stampati per una facile identificazione.
- Finitura cromata



Descrizione	Quantità confezione	Min. quantità ordinabile	Codice prodotto	Codice EAN	Prezzo Listino IVA escl. (€)	Prezzo Listino IVA incl. (€)
Bussola a mano da 1/4" - 4 mm	1	1	4932479992	4058546377861	2,90	3,54
Bussola a mano da 1/4" - 4,5 mm	1	1	4932479993	4058546377878	2,90	3,54
Bussola a mano da 1/4" - 5 mm	1	1	4932478312	4058546345037	2,90	3,54
Bussola a mano da 1/4" - 5,5 mm	1	1	4932478313	4058546345044	2,90	3,54
Bussola a mano da 1/4" - 6 mm	1	1	4932478314	4058546345051	2,90	3,54
Bussola a mano da 1/4" - 7 mm	1	1	4932478315	4058546345068	2,90	3,54
Bussola a mano da 1/4" - 8 mm	1	1	4932478316	4058546345075	2,90	3,54
Bussola a mano da 1/4" - 9 mm	1	1	4932478317	4058546345082	3,00	3,66
Bussola a mano da 1/4" - 10 mm	1	1	4932478318	4058546345099	3,00	3,66
Bussola a mano da 1/4" - 11 mm	1	1	4932478319	4058546345105	3,20	3,90
Bussola a mano da 1/4" - 12 mm	1	1	4932478320	4058546345112	3,20	3,90
Bussola a mano da 1/4" - 13 mm	1	1	4932478321	4058546345129	3,20	3,90
Bussola a mano da 1/4" - 14 mm	1	1	4932478322	4058546345136	3,30	4,03
Bussola a mano da 1/4" - 15 mm	1	1	4932478323	4058546345143	3,50	4,27
Bussola a mano lunga da 1/4" - 4 mm	1	1	4932479994	4058546377885	3,30	4,03
Bussola a mano lunga da 1/4" - 4,5 mm	1	1	4932479995	4058546377892	3,30	4,03
Bussola a mano lunga da 1/4" - 5 mm	1	1	4932478324	4058546345150	3,30	4,03
Bussola a mano lunga da 1/4" - 5,5 mm	1	1	4932478325	4058546345167	3,30	4,03
Bussola a mano lunga da 1/4" - 6 mm	1	1	4932478326	4058546345174	3,30	4,03
Bussola a mano lunga da 1/4" - 7 mm	1	1	4932478327	4058546345181	3,30	4,03
Bussola a mano lunga da 1/4" - 8 mm	1	1	4932478328	4058546345198	3,30	4,03
Bussola a mano lunga da 1/4" - 9 mm	1	1	4932478329	4058546345204	3,30	4,03
Bussola a mano lunga da 1/4" - 10 mm	1	1	4932478330	4058546345211	3,30	4,03
Bussola a mano lunga da 1/4" - 11 mm	1	1	4932478331	4058546345228	3,50	4,27
Bussola a mano lunga da 1/4" - 12 mm	1	1	4932478332	4058546345235	3,70	4,51
Bussola a mano lunga da 1/4" - 13 mm	1	1	4932478333	4058546345242	4,10	5,00
Bussola a mano lunga da 1/4" - 14 mm	1	1	4932478334	4058546345259	4,10	5,00
Bussola a mano lunga da 1/4" - 15 mm	1	1	4932478335	4058546345266	4,10	5,00



Bussole a mano da 3/8"

* MISURE DISPONIBILI DA APRILE

- Design FOUR FLAT™ impedisce il rotolamento.
- Massima presa grazie al design FOUR FLAT™.
- Diametri stampati per una facile identificazione.
- Finitura cromata



Descrizione	Quantità confezione	Min. quantità ordinabile	Codice prodotto	Codice EAN	Prezzo Listino IVA escl. (€)	Prezzo Listino IVA incl. (€)
Bussola a mano da 3/8" - 6 mm	1	1	4932478336	4058546345273	3,60	4,39
Bussola a mano da 3/8" - 7 mm	1	1	4932478337	4058546345280	3,60	4,39
Bussola a mano da 3/8" - 8 mm	1	1	4932478338	4058546345297	3,60	4,39
Bussola a mano da 3/8" - 9 mm	1	1	4932478339	4058546345303	3,60	4,39
Bussola a mano da 3/8" - 10 mm	1	1	4932478340	4058546345310	3,60	4,39
Bussola a mano da 3/8" - 11 mm	1	1	4932478341	4058546345327	3,60	4,39
Bussola a mano da 3/8" - 12 mm	1	1	4932478342	4058546345334	3,60	4,39
Bussola a mano da 3/8" - 13 mm	1	1	4932478343	4058546345341	3,60	4,39
Bussola a mano da 3/8" - 14 mm	1	1	4932478344	4058546345358	3,60	4,39
Bussola a mano da 3/8" - 15 mm	1	1	4932478345	4058546345365	3,80	4,64
Bussola a mano da 3/8" - 16 mm	1	1	4932478346	4058546345372	3,80	4,64
Bussola a mano da 3/8" - 17 mm	1	1	4932478347	4058546345389	3,80	4,64
Bussola a mano da 3/8" - 18 mm	1	1	4932478348	4058546345396	4,20	5,12
Bussola a mano da 3/8" - 19 mm	1	1	4932478349	4058546345402	4,20	5,12
Bussola a mano da 3/8" - 20 mm	1	1	4932479996*	4058546377908	4,50	5,49
Bussola a mano da 3/8" - 21 mm	1	1	4932479997*	4058546377915	4,50	5,49
Bussola a mano da 3/8" - 22 mm	1	1	4932479998*	4058546377922	4,50	5,49
Bussola a mano da 3/8" - 23 mm	1	1	4932479999*	4058546377939	5,40	6,59
Bussola a mano da 3/8" - 24 mm	1	1	4932480000*	4058546377946	5,40	6,59
Bussola a mano lunga da 3/8" - 6 mm	1	1	4932478350	4058546345419	4,10	5,00
Bussola a mano lunga da 3/8" - 7 mm	1	1	4932478351	4058546345426	4,10	5,00
Bussola a mano lunga da 3/8" - 8 mm	1	1	4932478352	4058546345433	4,10	5,00
Bussola a mano lunga da 3/8" - 9 mm	1	1	4932478353	4058546345440	4,10	5,00
Bussola a mano lunga da 3/8" - 10 mm	1	1	4932478354	4058546345457	4,10	5,00
Bussola a mano lunga da 3/8" - 11 mm	1	1	4932478355	4058546345464	4,30	5,25
Bussola a mano lunga da 3/8" - 12 mm	1	1	4932478356	4058546345471	4,30	5,25
Bussola a mano lunga da 3/8" - 13 mm	1	1	4932478357	4058546345488	4,30	5,25
Bussola a mano lunga da 3/8" - 14 mm	1	1	4932478358	4058546345495	4,30	5,25
Bussola a mano lunga da 3/8" - 15 mm	1	1	4932478359	4058546345501	4,60	5,61
Bussola a mano lunga da 3/8" - 16 mm	1	1	4932478360	4058546345518	4,60	5,61
Bussola a mano lunga da 3/8" - 17 mm	1	1	4932478361	4058546345525	4,90	5,98
Bussola a mano lunga da 3/8" - 18 mm	1	1	4932478362	4058546345532	5,20	6,34
Bussola a mano lunga da 3/8" - 19 mm	1	1	4932478363	4058546345549	5,50	6,71
Bussola a mano lunga da 3/8" - 20 mm	1	1	4932480001*	4058546377953	5,90	7,20
Bussola a mano lunga da 3/8" - 21 mm	1	1	4932480002*	4058546377960	5,90	7,20
Bussola a mano lunga da 3/8" - 22 mm	1	1	4932480003*	4058546377977	6,10	7,44
Bussola a mano lunga da 3/8" - 23 mm	1	1	4932480004*	4058546377984	6,10	7,44
Bussola a mano lunga da 3/8" - 24 mm	1	1	4932480005*	4058546377991	6,40	7,81

Bussole a mano da 1/2"

DISPONIBILE DA APRILE

NUOVO

- Design FOUR FLAT™ impedisce il rotolamento.
- Massima presa grazie al design FOUR FLAT™.
- Diametri stampati per una facile identificazione.
- Finitura cromata.



Descrizione	Quantità confezione	Min. quantità ordinabile	Codice prodotto	Codice EAN	Prezzo Listino IVA escl. (€)	Prezzo Listino IVA incl. (€)
Bussola a mano da 1/2" - 8 mm	1	1	4932480006	4058546378004	6,10	7,44
Bussola a mano da 1/2" - 9 mm	1	1	4932480007	4058546378011	6,10	7,44
Bussola a mano da 1/2" - 10 mm	1	1	4932480008	4058546378028	6,20	7,56
Bussola a mano da 1/2" - 11 mm	1	1	4932480009	4058546378035	6,20	7,56
Bussola a mano da 1/2" - 12 mm	1	1	4932480010	4058546378042	6,20	7,56
Bussola a mano da 1/2" - 13 mm	1	1	4932480011	4058546378059	6,40	7,81
Bussola a mano da 1/2" - 14 mm	1	1	4932480012	4058546378066	6,40	7,81
Bussola a mano da 1/2" - 15 mm	1	1	4932480013	4058546378073	6,40	7,81
Bussola a mano da 1/2" - 16 mm	1	1	4932480014	4058546378080	6,70	8,17
Bussola a mano da 1/2" - 17 mm	1	1	4932480015	4058546378097	7,00	8,54
Bussola a mano da 1/2" - 18 mm	1	1	4932480016	4058546378103	7,40	9,03
Bussola a mano da 1/2" - 19 mm	1	1	4932480017	4058546378110	7,40	9,03
Bussola a mano da 1/2" - 20 mm	1	1	4932480018	4058546378127	8,00	9,76
Bussola a mano da 1/2" - 21 mm	1	1	4932480019	4058546378134	8,00	9,76
Bussola a mano da 1/2" - 22 mm	1	1	4932480020	4058546378141	8,00	9,76
Bussola a mano da 1/2" - 23 mm	1	1	4932480021	4058546378158	8,90	10,86
Bussola a mano da 1/2" - 24 mm	1	1	4932480022	4058546378165	8,90	10,86
Bussola a mano da 1/2" - 25 mm	1	1	4932480023	4058546378172	8,90	10,86
Bussola a mano da 1/2" - 26 mm	1	1	4932480024	4058546378189	9,70	11,83
Bussola a mano da 1/2" - 27 mm	1	1	4932480025	4058546378196	9,70	11,83
Bussola a mano da 1/2" - 28 mm	1	1	4932480026	4058546378202	9,70	11,83
Bussola a mano da 1/2" - 30 mm	1	1	4932480027	4058546378219	10,30	12,57
Bussola a mano da 1/2" - 32 mm	1	1	4932480028	4058546378226	10,30	12,57
Bussola a mano da 1/2" - 36 mm	1	1	4932480029	4058546378233	13,00	15,86
Bussola a mano lunga da 1/2" - 10 mm	1	1	4932480030	4058546378240	10,70	13,05
Bussola a mano lunga da 1/2" - 11 mm	1	1	4932480031	4058546378257	12,20	14,88
Bussola a mano lunga da 1/2" - 12 mm	1	1	4932480032	4058546378264	12,20	14,88
Bussola a mano lunga da 1/2" - 13 mm	1	1	4932480033	4058546420550	12,20	14,88
Bussola a mano lunga da 1/2" - 14 mm	1	1	4932480034	4058546376048	12,40	15,13
Bussola a mano lunga da 1/2" - 15 mm	1	1	4932480035	4058546376055	12,40	15,13
Bussola a mano lunga da 1/2" - 16 mm	1	1	4932480036	4058546376062	12,40	15,13
Bussola a mano lunga da 1/2" - 17 mm	1	1	4932480037	4058546376079	12,40	15,13
Bussola a mano lunga da 1/2" - 18 mm	1	1	4932480038	4058546376086	15,30	18,67
Bussola a mano lunga da 1/2" - 19 mm	1	1	4932480039	4058546376093	15,30	18,67
Bussola a mano lunga da 1/2" - 20 mm	1	1	4932480040	4058546376109	15,80	19,28
Bussola a mano lunga da 1/2" - 21 mm	1	1	4932480041	4058546376116	17,10	20,86
Bussola a mano lunga da 1/2" - 22 mm	1	1	4932480042	4058546403270	17,10	20,86
Bussola a mano lunga da 1/2" - 23 mm	1	1	4932480043	4058546403287	17,10	20,86
Bussola a mano lunga da 1/2" - 24 mm	1	1	4932480044	4058546403294	19,60	23,91
Bussola a mano lunga da 1/2" - 27 mm	1	1	4932480045	4058546403300	19,60	23,91
Bussola a mano lunga da 1/2" - 30 mm	1	1	4932480046	4058546403317	20,90	25,50
Bussola a mano lunga da 1/2" - 32 mm	1	1	4932480047	4058546403324	23,00	28,06
Bussola a mano lunga da 1/2" - 36 mm	1	1	4932480048	4058546403331	31,90	38,92

Set di cricchetto e bussole

- Design a 90 denti con 4 gradi di rotazione dell'arco per la massima accessibilità agli spazi ristretti.
- Viene fornito con un vassoio interno rimovibile perfettamente progettato per essere archiviato nelle cassettiere.
- Diametri stampati sul lato per un facile riconoscimento.
- Design in metallo per la massima durata.
- Design FOUR FLAT[™] impedisce il rotolamento.
- Testa dal profilo sottile con leva di direzione a filo che offre una migliore accessibilità agli spazi ristretti.



Descrizione	Quantità confezione	Min. quantità ordinabile	Codice prodotto	Codice EAN	Prezzo Listino IVA escl. (€)	Prezzo Listino IVA incl. (€)
① Set metrico di cricchetto e bussole da 1/4" - 28 pezzi						
Bussole standard: 5, 5.5, 6, 7, 8, 9, 10, 11, 12, 13, 14, 15mm; Bussole lunghe: 5, 5.5, 6, 7, 8, 9, 10, 11, 12, 13, 14, 15mm	28	1	4932464943	4058546228880	122,30	149,21
② Set metrico & imperiale di cricchetto e bussole da 1/4" - 50 pezzi						
Bussole standard: 5/32", 3/16", 7/32", 1/4", 9/32", 5/16", 11/32", 3/8", 7/16", 1/2", 9/16"; 5, 5.5, 6, 7, 8, 9, 10, 11, 12, 13, 14, 15mm; Bussole lunghe: 5/32", 3/16", 7/32", 1/4", 9/32", 5/16", 11/32", 3/8", 7/16", 1/2", 9/16"; 5, 5.5, 6, 7, 8, 9, 10, 11, 12, 13, 14, 15mm	50	1	4932464944	4058546228897	172,40	210,33
③ Set metrico di cricchetto e bussole da 3/8" - 32 pezzi						
Bussole standard: 6, 7, 8, 9, 10, 11, 12, 13, 14, 15, 16, 17, 18, 19mm; Bussole lunghe: 6, 7, 8, 9, 10, 11, 12, 13, 14, 15, 16, 17, 18, 19mm	32	1	4932464945	4058546228903	173,40	211,55
④ Set metrico & imperiale di cricchetto e bussole da 3/8" - 56 pezzi						
Bussole standard: 1/4", 5/16", 3/8", 7/16", 1/2", 9/16", 5/8", 11/16", 3/4", 13/16", 7/8", 5/16", 6, 7, 8, 9, 10, 11, 12, 13, 14, 15, 16, 17, 18, 19mm; Bussole lunghe: 1/4", 5/16", 3/8", 7/16", 1/2", 9/16", 5/8", 11/16", 3/4", 13/16", 7/8", 5/16", 6, 7, 8, 9, 10, 11, 12, 13, 14, 15, 16, 17, 18, 19mm	56	1	4932464946	4058546228910	278,50	339,77
⑤ Set metrico di cricchetto e bussole da 1/2" - 28 pezzi						
Bussole standard: 10, 11, 12, 13, 14, 15, 16, 17, 18, 19, 20, 21, 22, 23, 24mm / Bussole lunghe: 10, 11, 12, 13, 14, 15, 16, 17, 18, 19mm	28	1	4932471864	4058546297633	212,20	258,88
⑥ Set metrico di cricchetto e bussole da 1/4" in PACKOUT[™] Organiser slim compatto - 28 pezzi						
Bussole standard: 5, 5.5, 6, 7, 8, 9, 10, 11, 12, 13, 14, 15mm; Bussole lunghe: 5, 5.5, 6, 7, 8, 9, 10, 11, 12, 13, 14, 15mm	28	1	4932478812	4058546360948	155,60	189,83
⑦ Set metrico di cricchetto e bussole da 3/8" in PACKOUT[™] Organiser slim compatto - 32 pezzi						
Bussole standard: 6, 7, 8, 9, 10, 11, 12, 13, 14, 15, 16, 17, 18, 19mm; Bussole lunghe: 6, 7, 8, 9, 10, 11, 12, 13, 14, 15, 16, 17, 18, 19mm	32	1	4932478813	4058546360955	186,20	227,16

①



②



③



④



⑤



⑥



⑦



Cricchetto

* MISURE DISPONIBILI DA GIUGNO

- Design a 90 denti con 4 gradi di rotazione dell'arco per la massima accessibilità agli spazi ristretti.
- Testa dal profilo sottile con leva di direzione a filo offre una migliore accessibilità agli spazi ristretti.

Descrizione	Lunghezza (mm)	Quantità confezione	Min. quantità ordinabile	Codice prodotto	Codice EAN	Prezzo Listino IVA escl. (€)	Prezzo Listino IVA incl. (€)
Cricchetto compatto da 1/4"	76	1	1	4932479646*	4058546374402	42,10	51,36
Cricchetto da 1/4"	152	1	1	4932464947	4058546228927	48,90	59,66
Cricchetto lungo da 1/4"	229	1	1	4932479647*	4058546374419	53,60	65,39
Cricchetto compatto da 3/8"	127	1	1	4932479650*	4058546374440	52,30	63,81
Cricchetto da 3/8"	216	1	1	4932464948	4058546228934	59,90	73,08
Cricchetto lungo da 3/8"	305	1	1	4932479651*	4058546374457	63,80	77,84
Cricchetto da 1/2"	286	1	1	4932471865	4058546297640	63,60	77,59
Cricchetto lungo da 1/2"	457	1	1	4932479654*	4058546374488	98,20	119,80



Quadro maschio snodato da 1/2"

- Fornisce ulteriore leva per i bulloni più resistenti.
- Testa orientabile a 180°.

Descrizione	Lunghezza totale (mm)	Lunghezza totale (pollici)	Codice prodotto	Codice EAN	Prezzo Listino IVA escl. (€)	Prezzo Listino IVA incl. (€)
Quadro maschio snodato da 1/2" (15)	380	15	4932471866	4058546297657	45,10	55,02
Quadro maschio snodato da 1/2" (24)	610	24	4932471867	4058546297664	55,70	67,95



Set di bit, cricchetti e bussole da 1/4"

NUOVO

- Design a 90 denti con 4 gradi di rotazione dell'arco per la massima accessibilità agli spazi ristretti.
- Design FOUR FLAT™ anticaduta.
- Diametri stampati sul lato per un facile riconoscimento.
- Comoda impugnatura per il massimo comfort e applicazioni a coppia elevata.
- Punta per giravite SHOCKWAVE™

Descrizione	Quantità confezione	Min. quantità ordinabile	Codice prodotto	Codice EAN	Prezzo Listino IVA escl. (€)	Prezzo Listino IVA incl. (€)
Set metrico di bit, cricchetti e bussole da 1/4" - 38 pezzi						
Cricchetto inclinabile da 1/4"; Cricchetto da 1/4"; Bussole standard: 5.5, 6, 7, 8, 9, 10, 11, 12, 13, 14mm; Prolunghe: 76, 152mm; Bit Shockwave: SL4.5 / SL5.5 / SL6.5 / PH1 / PH2 / PH3 / PZ1 / PZ2 / PZ3 / HEX 3 / HEX 4 / HEX 5 / HEX 6 / HEX 8 / T10 / T15 / T20 / T25 / T27 / T30 / T40, Snodo, Adattatore, Bussola esagonale da 1/4" SQ	38	1	4932479096	4058546368906	98,20	119,80



Set di cricchetto inclinabile e bussole da 3/8"

- Testa del cricchetto inclinabile.
- Design fine per un migliore accesso.
- Adattatori per la massima versatilità.
- Set pratico per l'archiviazione.



Descrizione	Quantità confezione	Min. quantità ordinabile	Codice prodotto	Codice EAN	Prezzo Listino IVA escl. (€)	Prezzo Listino IVA incl. (€)
Set metrico di cricchetto inclinabile e bussole da 3/8" - 12 pezzi						
Cricchetto inclinabile da 3/8"; Bussole lunghe da 3/8": 10, 12, 13, 14, 15, 17, 18, 19mm; Prolunga da 152mm; Adattatore da 1/4" a 3/8"; Adattatore da 3/8" a 1/4"	12	1	48229001	045242495078	84,30	102,85

Set di leve con estremità inclinata - 4 pezzi

- Anima in metallo garantisce fino al 40% in più di durata.
- Costruzione in acciaio per la massima resistenza.
- Massima leva anche quando si lavora in spazi stretti e difficili.
- Impugnatura a tre facce per il massimo grip.
- Cromatura per una maggiore durabilità.
- Il design con estremità piatta riduce i danni quando si estraggono i chiodi.

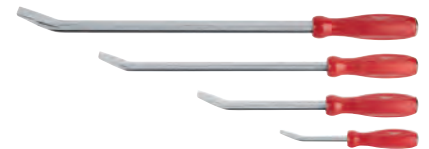

Contenuti	Quantità confezione	Min. quantità ordinabile	Codice prodotto	Codice EAN	Prezzo Listino IVA escl. (€)	Prezzo Listino IVA incl. (€)
200mm / 300mm / 450mm / 600mm	4	1	48229214	045242508099	84,90	103,58

Set di uncini - 4 pezzi

- Costruito con resistente metallo e cromato per una maggiore protezione dalla ruggine.
- La parte metallica è cromata riducendo la corrosione e garantendo una maggiore protezione contro la ruggine.
- L'impugnatura gommata aumenta il controllo ed il comfort durante l'applicazione.
- Fornito in un contenitore di facile apertura.



Descrizione	Quantità confezione	Min. quantità ordinabile	Codice prodotto	Codice EAN	Prezzo Listino IVA escl. (€)	Prezzo Listino IVA incl. (€)
Set di uncini - 4 pezzi	4	1	48229215	045242508105	32,70	39,89



Nothing but **HEAVY DUTY.**TM

OCCHIALI DI
SICUREZZA

FACCIALI FILTRANTI
POLVERE

GILET ALTA
VISIBILITÀ

GUANTI DI PROTEZIONE
AL TAGLIO ED
APPLICAZIONI SPECIALI

LACCI
ANTICADUTA

GINOCCHIERE



STAY **SAFE.**
STAY **PRODUCTIVE**

LEGISLAZIONE EUROPEA PER I DISPOSITIVI DI PROTEZIONE INDIVIDUALE



DALLA DIRETTIVA 89/686 AL REGOLAMENTO DPI 2016/425

Il 20 Aprile 2016 è entrato in vigore il nuovo Regolamento n. 2016/425 sui DPI, che abroga a partire dal 21 Aprile 2018, con una fase di transizione di due anni la Direttiva CE 89/686.

Tale Regolamento, stabilisce i requisiti per la progettazione e la fabbricazione dei dispositivi di protezione individuale (DPI) che devono essere messi a disposizione sul mercato, al fine di garantire la protezione della salute e della sicurezza degli utilizzatori e stabilisce le norme sulla libera circolazione dei DPI nell'Unione Europea.

Il nuovo Regolamento riporta diversi requisiti al suo interno, come:

- la tracciabilità del prodotto lungo tutta la catena di fornitura, per facilitare e assicurare un'efficace identificazione degli operatori economici
- tale Regolamento si applica anche ai prodotti di comune uso privato come ad esempio per la protezione contro il calore (presine e guanti da forno)
- i Certificati di conformità di tutti i DPI hanno una validità massima di 5 anni
- un sistema di autocontrollo interno della produzione, per assicurare la conformità della stessa
- obbligo di messa a disposizione di requisiti aggiuntivi di documentazione riguardanti ad esempio le istruzioni per l'uso e le dichiarazioni di conformità

Il Regolamento porta ad individuare gli operatori economici: sviluppatori del prodotto e fabbricanti, distributori e importatori, responsabili dei test e delle certificazioni; tutti gli operatori economici hanno legalmente e collettivamente, la responsabilità di garantire la sicurezza dei prodotti DPI

FABBRICANTE: Responsabilità e Cambiamenti

<p>DIRETTIVA 89/686/CEE - Prima del 21/04/2019</p> <p>Ai sensi della direttiva, il fabbricante doveva far sì che i prodotti fossero certificati. Inoltre, non mettere a disposizione sul mercato DPI considerati non in grado di soddisfare i requisiti essenziali di salute e sicurezza. Rendere disponibili: il marchio CE, le corrette marcature ed indicazioni, le istruzioni per l'uso e la dichiarazione di conformità UE</p>	<p>REGOLAMENTO UE 2016/425 - A partire dal 21/04/2019</p> <ul style="list-style-type: none"> • Garantire che il DPI sia sicuro oltre che sicuro per l'uso previsto e conforme • Predisporre apposite procedure affinché la produzione in serie rimanga conforme al regolamento sui DPI • Adottare azioni correttive in caso di mancata conformità e informare le autorità competenti qualora il DPI presenti un rischio • Collaborare con le autorità in una lingua che possa essere facilmente compresa da tali autorità • Indicare sul DPI o sull'imballaggio il proprio nome e recapito unico postale • Garantire che il DPI rechi un numero seriale, di lotto o di tipo • Eseguire la valutazione di conformità, applicare il marchio CE e redigere la dichiarazione di conformità UE (DdC UE) • Tenere il fascicolo tecnico + la DdC UE disponibili per 10 anni dopo che il DPI è stato immesso sul mercato • Far sì che il DPI sia accompagnato dalle istruzioni per l'uso IFU e fornire la DdC UE con il DPI o aggiungere l'indirizzo Internet da cui sia possibile accedervi • Informare le autorità competenti qualora il DPI presenti un rischio • All'occorrenza, eseguire prove a campione • Garantire che trasporto e deposito non compromettano la conformità del DPI
--------------------------------------------------------------------------------------------------------------------------------------------------------------------------------------------------------------------------------------------------------------------------------------------------------------------------------------------------------------------------------------------------------------------------------------------	--------------------------------------------------------------------------------------------------------------------------------------------------------------------------------------------------------------------------------------------------------------------------------------------------------------------------------------------------------------------------------------------------------------------------------------------------------------------------------------------------------------------------------------------------------------------------------------------------------------------------------------------------------------------------------------------------------------------------------------------------------------------------------------------------------------------------------------------------------------------------------------------------------------------------------------------------------------------------------------------------------------------------------------------------------------------------------------------------------------------------------------------------------------------------------------------------------------------------------------------------------------------------------------------------------------------------------------------------------------------------------------------------------------

IMPORTATORE: Responsabilità/Cambiamenti

<p>DIRETTIVA 89/686/CEE - Prima del 21/04/2019 Nessun requisito definito</p>	<p>REGOLAMENTO UE 2016/425 - A partire dal 21/04/2019</p> <ul style="list-style-type: none"> • Immettere sul mercato solo DPI conformi • Informare le autorità competenti qualora il DPI presenti un rischio • Collaborare con le autorità in una lingua che possa essere facilmente compresa da tali autorità • Non mettere a disposizione sul mercato DPI considerati non conformi ai requisiti essenziali di salute e sicurezza ed all'occorrenza, eseguire prove a campione • Garantire che trasporto e deposito non compromettano la conformità del DPI • Indicare sul DPI o sull'imballaggio nome e indirizzo postale (se il fabbricante si trova al di fuori dell'UE) • Assicurare lo svolgimento della valutazione di conformità, nonché la disponibilità del marchio CE, delle corrette marcature, indicazioni e la dichiarazione di conformità DdC UE • Garantire che il DPI sia accompagnato dalle istruzioni per l'uso IFU
---------------------------------------------------------------------------------------------	-----------------------------------------------------------------------------------------------------------------------------------------------------------------------------------------------------------------------------------------------------------------------------------------------------------------------------------------------------------------------------------------------------------------------------------------------------------------------------------------------------------------------------------------------------------------------------------------------------------------------------------------------------------------------------------------------------------------------------------------------------------------------------------------------------------------------------------------------------------------------------------------------------------------------------------------------------------------------------------------------------------------------------

DISTRIBUTORE: Responsabilità/Cambiamenti

<p>DIRETTIVA 89/686/CEE - Prima del 21/04/2019 Nessun requisito definito</p>	<p>REGOLAMENTO UE 2016/425 - A partire dal 21/04/2019</p> <ul style="list-style-type: none"> • Agire con la dovuta diligenza e verificare che il DPI rechi le corrette marcature e che sia accompagnato dai documenti necessari in una lingua facilmente comprensibile per i consumatori • Non mettere a disposizione sul mercato DPI considerati non conformi ai requisiti essenziali di salute e sicurezza • Garantire che trasporto e deposito non compromettano la conformità del DPI • Adottare azioni correttive in caso di mancata conformità del DPI e informare le autorità competenti qualora il DPI presenti un rischio da cui i requisiti di rintracciabilità • Collaborare con le autorità e fornire tutte le informazioni necessarie per dimostrare la conformità • Diventare responsabili di eventuali alterazioni apportate ai prodotti in entrata
---------------------------------------------------------------------------------------------	---------------------------------------------------------------------------------------------------------------------------------------------------------------------------------------------------------------------------------------------------------------------------------------------------------------------------------------------------------------------------------------------------------------------------------------------------------------------------------------------------------------------------------------------------------------------------------------------------------------------------------------------------------------------------------------------------------------------------------------------------------------------------------------------------------------------------------------------------------------------------------------------------------------------------------------

CLASSIFICAZIONE DEI DPI IN 3 CLASSI SULLA BASE DELLE DEFINIZIONI DI RISCHIO: CATEGORIA I, II, III

CATEGORIA I

Comprende esclusivamente i seguenti rischi minimi:

- a) lesioni meccaniche superficiali
- b) contatto con prodotti per la pulizia poco aggressivi o contatto prolungato con l'acqua
- c) contatto con superfici calde che non superino i 50°C
- d) lesioni oculari dovute all'esposizione alla luce del sole (diverse dalle lesioni dovute all'osservazione del sole)
- e) condizioni atmosferiche di natura non estrema

CATEGORIA II

Comprende i rischi diversi da quelli elencati nelle categorie I e III.

I DPI progettati per proteggere contro i rischi di livello intermedio, devono essere sottoposti a test specifici e ottenere la certificazione da un ente notificato indipendente. Solo tali enti abilitati possono rilasciare il marchio CE. Senza l'apposito marchio CE, il DPI non può essere venduto e nemmeno utilizzato

CATEGORIA III

Comprende esclusivamente i rischi che possono causare conseguenze molto gravi quali danni irreversibili alla salute o morte con riguardo quanto segue:

- a) sostanze e miscele pericolose per la salute
- b) atmosfere con carenza di ossigeno
- c) agenti biologici nocivi
- d) radiazioni ionizzanti
- e) ambienti ad alta temperatura aventi effetti comparabili a quelli di una temperatura dell'aria di almeno 100°C
- f) ambienti a bassa temperatura aventi effetti comparabili a quelli di una temperatura dell'aria di -50°C o inferiore
- g) cadute dall'alto
- h) scosse elettriche e lavoro sotto tensione
- i) annegamento
- j) tagli da seghe a catena portatili
- k) getti ad alta pressione
- l) ferite da proiettile o da coltello
- m) rumore nocivo

I DPI progettati per proteggere contro i più alti livelli di rischio (Cat. III), devono essere testati e certificati da un ente notificato. Deve essere, inoltre, sottoposto a verifica indipendente il sistema di controllo qualità attuato dal produttore per garantire l'omogeneità e la continuità della produzione.

PROTEZIONE DEGLI OCCHI

Perché utilizzare degli occhiali protettivi?

È all'interno dei nostri 5 sensi, quello più importante. In situazioni lavorative particolari, i sistemi naturali dell'occhio: palpebre, lacrime e chiusura/apertura degli occhi non sono in grado di proteggerci al 100% dagli agenti esterni che ci circondano. Lo scopo di utilizzare il DPI è quello di proteggere gli occhi dalla proiezione di particelle e polveri al fine di evitare lesioni e/o danni permanenti da esposizioni prolungate.

OCCHIALI DI SICUREZZA



USARE LA CORRETTA

PROTEZIONE PER GLI

OCCHI PUO' RIDURRE LA GRAVITA' O PREVENIRE IL

90%



DEGLI INCIDENTI SUL LAVORO LEGATI AGLI OCCHI

(preventblindness.org, 2019)

NORMA GENERALE

EN 166:2001 PROTEZIONE PERSONALE DEGLI OCCHI - SPECIFICHE

La Norma specifica tutti i requisiti prestazionali di base dei dispositivi di protezione degli occhi, per uso industriale/professionale. Ad esempio: campi di impiego, tipi di protezione, marcatura dell'occhiale etc...

A carattere generale tale normativa indica che tutti gli occhiali di sicurezza, tra cui anche quelli con lente neutra, devono obbligatoriamente proteggere dai raggi UV fino a 380 nM.

NORME PER TIPOLOGIA DI FILTRO

EN 170:2002 FILTRI PROTETTIVI CONTRO I RAGGI UV

Definisce i livelli di protezione e i requisiti di trasmissione per filtri ultravioletti. Se la lente dell'occhiale è esposta alla luce ultravioletta per un periodo di tempo troppo prolungato, può perdere la sua trasparenza, causando la compromissione o la perdita della vista. Le lenti per occhiali protettivi conformi alla norma EN 170 soddisfano pertanto i requisiti prestazionali per proteggere l'occhio dalle radiazioni ultraviolette durante le attività pericolose.



RISCHI PER L'OCCHIO A CAUSA DI RADIAZIONI NOCIVE			
ZONA	LUNGHEZZA D'ONDA	AMBIENTE	DANNI ALLA VISTA
UV-A	315 - 380 nM	Lavori in esterno	Affaticamento oculare, Parziale cecità, Cataratta
UV-B	280 - 315 nM	Luce solare, Ambiente industriale	Cataratta, Scintille da saldatura, Colpo d'arco
UV-C	100 - 280 nM	Ambiente industriale, Saldatura ad arco	Lesioni della cornea o del cristallino, Perdita della vista

Spettro della luce visibile: unici raggi visibili all'occhio umano che si materializzano sotto forma di colori (380 nM – 780 nM)

Radiazioni ultraviolette (UV): raggi non sono visibili all'occhio umano, in seguito ad una esposizione prolungata queste radiazioni possono danneggiare gravemente l'occhio.

EN 172:1994/A2:2001 - FILTRI SOLARI PER USO INDUSTRIALE

Descrive i requisiti per le proprietà fisiche di filtri che vengono utilizzati per lo smorzamento dei raggi solari nell'uso industriale. La norma specifica i numeri di graduazione, i fattori di trasmissione e i relativi requisiti per i filtri solari per uso industriale. Le marcature indicano la % di luce visibile che può passare attraverso la lente, ossia quanto è chiara/scura la lente stessa.

EN168:2003 Protezione personale degli occhi. Metodi di prova non ottici

ISO 21987:2017 Requisiti e i metodi di prova per le lenti correttive per occhiali

PARAMETRI TECNICI: LE MARCATURE

Un occhiale di protezione certificato deve essere opportunamente marcato per meglio comprendere la protezione e le caratteristiche dello stesso.

MARCATURA SULLA MONTATURA

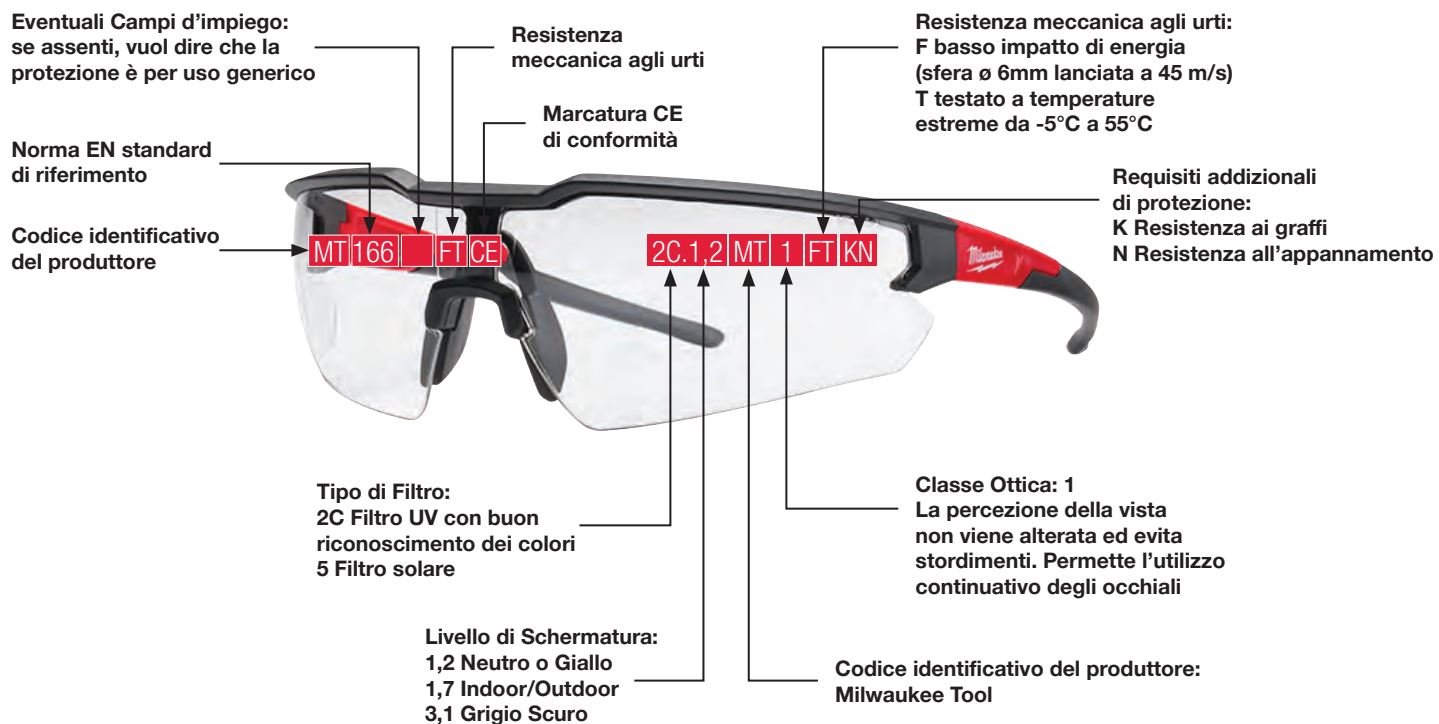

MARCATURA SULLA LENTE

TONALITÀ DELLE LENTI: Differenze e Applicazioni

La scelta della colorazione della lente, va fatta in funzione dell'ambiente in cui l'occhiale viene utilizzato.



NEUTRA: Utilizzata normalmente all'interno degli stabilimenti, in situazioni di attività in luoghi al chiuso.



SCURA: Utilizzata per i lavori all'aperto in presenza di intensa luce solare.



GRIGIA: Utilizzata per la protezione in condizioni di illuminazione alternante.



GIALLA: In situazioni di scarsa luminosità. Aumenta il contrasto dei colori. Tempo nebbioso e nuvoloso.

Occhiali di sicurezza PREMIUM con inserto in schiuma

LENTI ANTI-GRAFFIO

STANGHETTE LATERALI MORBIDE E FLESSIBILI PER IL MASSIMO COMFORT

LENTI ANTI-APPANAMENTO

NASELLO MORBIDO E FLESSIBILE

INSERTO IN SCHIUMA REMOVIBILE PER LA MASSIMA PROTEZIONE DAI DETRITI

DISPONIBILI ANCHE CON LENTI SCURE PER LAVORI IN ESTERNA

INCLUSA CUSTODIA MORBIDA

	Colore lenti	Packaging	Quantità confezione	Min. quantità ordinabile	Codice prodotto	Codice EAN	Prezzo Listino IVA escl. (€)	Prezzo Listino IVA incl. (€)
①	Neutra*	Confezione trasparente	1	1	4932471885	4058546297848	31,80	38,80
②	Polarizzata*	Confezione trasparente	1	1	4932471886	4058546297855	70,60	86,13

*Certificato Europeo EN166 e EN170/EN172

Occhiali di sicurezza PERFORMANCE



- Lenti con trattamento anti-graffio.
- Lenti con trattamento anti-appannamento.
- Stanghette morbide e flessibili per un comfort prolungato durante l'utilizzo.
- Le lenti neutre o con colorazione offrono protezione per gli occhi sia che si lavori all'interno o all'esterno.
- Certificazione Europea: EN166, EN168 e EN172



	Colore lenti	Packaging	Quantità confezione	Min. quantità ordinabile	Codice prodotto	Codice EAN	Prezzo Listino IVA escl. (€)	Prezzo Listino IVA incl. (€)
①	Neutra	Confezione Trasparente	1	1	4932471883	4058546297824	23,90	29,16
		Cartone da 48 pz	48	1	4932479027	4058546363178	997,20	1216,58
②	Scura	Confezione Trasparente	1	1	4932471884	4058546297831	23,90	29,16
		Cartone da 48 pz	48	1	4932479028	4058546363185	997,20	1216,58
③	Grigio	Confezione Trasparente	1	1	4932478908	4058546361907	23,60	28,79
		Cartone da 48 pz	48	1	4932479029	4058546363192	997,20	1216,58
④	Giallo	Confezione Trasparente	1	1	4932478928	4058546362102	23,60	28,79

Occhiali di sicurezza anti-appannamento / anti-graffio



- Leggeri, per un maggiore comfort durante l'utilizzo.
- Lenti anti-graffio.
- Lenti anti-appannamento.
- Stanghette comode e flessibili per un maggiore comfort.
- Le lenti neutre o con colorazione offrono protezione per gli occhi sia che si lavori all'interno o all'esterno.
- Certificazione Europea: EN166 e EN170 / EN172

	Colore lenti	Packaging	Quantità confezione	Min. quantità ordinabile	Codice prodotto	Codice EAN	Prezzo Listino IVA escl. (€)	Prezzo Listino IVA incl. (€)
①	Neutra	Confezione trasparente	1	1	4932478763	4058546360450	15,60	19,03
		Cartone da 144 pz	144	1	4932479024	4058546363147	1959,80	2390,96
②	Scura	Confezione trasparente	1	1	4932478764	4058546360467	15,60	19,03
		Cartone da 144 pz	144	1	4932479025	4058546363154	1959,80	2390,96
③	Grigio	Confezione trasparente	1	1	4932478907	4058546361891	15,60	19,03
		Cartone da 144 pz	144	1	4932479026	4058546363161	1959,80	2390,96
④	Giallo	Confezione trasparente	1	1	4932478927	4058546362096	15,60	19,03



Occhiali di sicurezza



- Leggeri, per un maggiore comfort durante l'utilizzo.
- Nasello completamente regolabile e rimovibile per adattarsi facilmente a tutte le forme del viso.
- Stanghette comode e flessibili per un maggiore comfort.
- Le lenti neutre o scure offrono protezione per gli occhi sia che si lavori all'interno o all'esterno.
- Certificazione Europea: EN166 e EN172

	Colore lenti	Packaging	Quantità confezione	Min. quantità ordinabile	Codice prodotto	Codice EAN	Prezzo Listino IVA escl. (€)	Prezzo Listino IVA incl. (€)
①	Neutra	Confezione trasparente	1	12	4932471881	4058546297800	12,20	14,88
②	Scura	Confezione trasparente	1	12	4932471882	4058546297817	12,20	14,88

Occhiali di sicurezza bifocali

NUOVO



- Lenti graduate: offrono agli utenti una correzione ottica per migliorare la vista nelle applicazioni ravvicinate.
- Ingrandimento bifocale: +1 / +1.5 / +2 / +2.5
- Leggero per un comfort prolungato durante l'uso.
- Lenti anti-graffio per la massima durata.
- Stanghette comode e flessibili per un comfort prolungato.
- Certificazione Europea: EN166 e EN170.

Descrizione	Packaging	Quantità confezione	Min. quantità ordinabile	Codice prodotto	Codice EAN	Prezzo Listino IVA escl. (€)	Prezzo Listino IVA incl. (€)
Occhiali di sicurezza graduati (+1)	Confezione trasparente	1	1	4932478909	4058546361914	23,60	28,79
Occhiali di sicurezza graduati (+1.5)	Confezione trasparente	1	1	4932478910	4058546361921	23,60	28,79
Occhiali di sicurezza graduati (+2)	Confezione trasparente	1	1	4932478911	4058546361938	23,60	28,79
Occhiali di sicurezza graduati (+2.5)	Confezione trasparente	1	1	4932478912	4058546361945	23,60	28,79

PROTEZIONE DELLE VIE RESPIRATORIE

Perché utilizzare un facciale filtrante polvere?

Le sostanze pericolose che in ambienti lavorativi è possibile inalare hanno delle ripercussioni negative sul nostro organismo. In molti processi lavorativi, è possibile imbattersi in sostanze pericolose sotto svariate forme, sia solide che liquide, ad esempio: fibre, polveri sottili, fumo, spore, germi, etc...L'utilizzo di un facciale filtrante polvere certificato, permette di filtrare in modo efficiente molte sostanze nocive presenti nell'aria, a seconda della tipologia.

Tutti i DPI che proteggono le vie respiratorie sono classificati in Categoria III secondo il Reg.(UE) 2016/425, cioè proteggono dai rischi maggiori in ambienti di lavoro, che possono causare conseguenze molto gravi, danni irreversibili alla salute o in alcuni casi morte.

NORMA GENERALE

EN 149:2001+A1:2009 DISPOSITIVI DI PROTEZIONE DELLE VIE RESPIRATORIE - SEMIMASCHERE FILTRANTI CONTRO LE PARTICELLE - REQUISITI, PROVE, MARCATURA

La presente Norma è la versione ufficiale della Norma europea EN 149:2001+A1 (edizione maggio 2009). Specifica i requisiti minimi per le semimaschere filtranti antipolvere utilizzate come dispositivi di protezione delle vie respiratorie ad eccezione di quelle destinate alla fuga.

La scelta della classe filtrante (FFP1, FFP2, FFP3) più adatta dovrà essere identificata in base alle condizioni dell'aria, alla quantità di ossigeno e di contaminanti presenti in essa.

L'ossigeno è essenziale per la vita: la normale concentrazione dell'ossigeno nell'aria che respiriamo è pari al 21% circa. Si presenta un rischio, se la concentrazione di ossigeno nell'aria diminuisce o se aumenta la concentrazione di sostanze nocive.



Quando la concentrazione di ossigeno nell'aria è >17% in volume e sono presenti contaminanti noti, quali: polveri, fumi, nebbie; è consigliabile utilizzare un facciale filtrante (mascherina monouso)

CAPACITÀ DI FILTRAGGIO

L'efficienza di un facciale filtrante per polveri, è dato dalla somma delle probabilità di catturare il particolato (polveri) per via meccanica ed elettrostatica.

CLASSE FILTRANTE	EFFICIENZA FILTRANTE	PROTEZIONE
FFP1	80%	PARTICELLE SOLIDE NON VELENOSE E SENZA TOSSICITÀ SPECIFICA CHE POSSONO IRRITARE LE VIE RESPIRATORIE
FFP2	94%	PARTICELLE DANNOSE PER LA SALUTE E SOSTANZE TOSSICHE (POLVERI, FUMI E AREOSOL SIA ALLO STATO SOLIDO CHE LIQUIDO)
FFP3	99%	PARTICELLE NOCIVE PER LA SALUTE E VELENOSE (POLVERI, FUMI, AEROSOL), NONCHÉ SOSTANZE TOSSICHE RADIOATTIVE E CANCEROGENE (VIRUS, BATTERI, SPORE)

APPLICAZIONI	MATERIALI	LIVELLO FFP
Taglio Foratura Mola Levigatura	Amianto	FFP3
	Polvere di mattone (può contenere silice)	FFP3
	Cemento (può contenere silice)	FFP3
	Calcestruzzo (può contenere silice)	FFP3
	Polvere di vetro	FFP3
	Legno duro (quercia, legno tropicale, teak, MDF)	FFP3
	Metallo	FFP2
	Acciaio dolce	FFP2
	Polvere minerale (può contenere silice/amianto)	FFP3
	Vernice non cromata	FFP2
	Vernice con cromo, arsenico, rame	FFP3
	Plastica	FFP2
	Silice	FFP3
	Legno morbido (pino, legname)	FFP2
	Saldature	FFP2
	Acciaio inox	FFP3
	Acciaio	FFP2
Lacca	FFP2	
-	Raccolta dei rifiuti	FFP2
	Pulizia dei pavimenti	FFP1
	Polline	FFP1

Nella marcatura secondo EN 149 è possibile trovare uno o più dei seguenti requisiti aggiuntivi:

NR	Indica che il respiratore non è riutilizzabile. Il suo utilizzo è limitato ad un singolo turno di lavoro per un massimo di 8 ore
D	Indica che il respiratore ha superato il test di intasamento alla polvere di dolomite. Questo test verifica la resistenza respiratoria dopo l'intasamento con polvere di dolomite (requisito opzionale)

COME VIENE FILTRATA L'ARIA NELLE MASCHERINE MONOUSO?

Le mascherine monouso filtrano l'aria mediante un'azione meccanica, abbinata ad un'azione elettrostatica; per questo motivo questi DPI hanno una «scadenza», perché la carica elettrostatica termina. La capacità filtrante è dovuta alla carica elettrostatica che viene impressa al tessuto interno della mascherina. A seconda delle dimensioni delle particelle, entrano in azione diversi meccanismi di filtrazione. Quelle più fini vengono catturate per effetto della carica elettrostatica, quelle più grandi vengono trattenute meccanicamente.

DA COSA DIPENDE LA DURATA DI UNA MASCHERINA MONOUSO?

Le mascherine monouso sono certificate per essere utilizzate per un turno di lavoro (8 ore lavorative). La loro «durata» dipende dal livello di intasamento (la resistenza respiratoria diventa eccessiva a causa delle polveri filtrate) o dalla perdita di tenuta sul viso (si avverte la sostanza).

Ambienti chiusi e molto polverosi ovvero ove la concentrazione di contaminanti è molto elevata potrebbero ridurne la normale durata.

CORRETTO POSIZIONAMENTO DEL FACCIALE FILTRANTE

Posizionare correttamente la mascherina è un fattore di fondamentale importanza per garantirne la sua efficacia. Di seguito i passaggi per il corretto posizionamento:

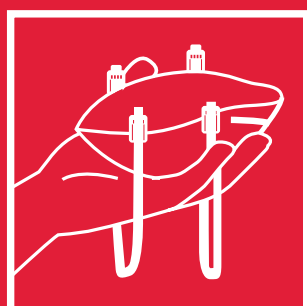

1 STEP



2 STEP



3 STEP



4 STEP



Mascherina FFP2 NR D - 20 pz

- Classificazione FFP2: il facciale filtrante offre una protezione fino al 94%.
- Clip nasale in alluminio flessibile - vestibilità regolabile.
- Lacci regolabili per il massimo comfort e una facile regolazione.
- Strato interno anti-intasamento - Rimani fresco tutto il giorno.
- Compatibile con gli occhiali di sicurezza MILWAUKEE®.
- Certificato europeo facciali filtranti monouso FFP2 secondo EN149: 2001 / A1: 2009.



Descrizione	Quantità confezione	Min. quantità ordinabile	Codice prodotto	Codice EAN	Prezzo Listino IVA escl. (€)	Prezzo Listino IVA incl. (€)
Mascherina a Conchiglia FFP2 NR D - 20 pz	20	1	4932479237	4058546370312	45,10	55,02

Mascherina pieghevole FFP2 NR D - 20 pz

- Classificazione FFP2: il facciale filtrante offre una protezione fino al 94%.
- Facciale filtrante - facile da trasportare.
- Clip nasale in alluminio flessibile - vestibilità regolabile.
- Lacci regolabili per il massimo comfort e una facile regolazione.
- Compatibile con gli occhiali di sicurezza MILWAUKEE®.
- Certificato europeo filtranti facciali monouso FFP2 secondo EN149: 2001 / A1: 2009.
- Confezionata singolarmente.



Descrizione	Quantità confezione	Min. quantità ordinabile	Codice prodotto	Codice EAN	Prezzo Listino IVA escl. (€)	Prezzo Listino IVA incl. (€)
Mascherina Pieghevole FFP2 NR D - 20 pz	20	1	4932479238	4058546370329	42,40	51,73

Mascherina FFP3 NR D con valvola - 10 pz

- Classificazione FFP3 - livello di protezione più elevato, garantisce fino al 99% di protezione da polveri (incluse polveri di amianto).
- Valvola ad una via - evita l'appannamento e facilita la respirazione.
- Valvola di espirazione - inspirazione confortevole.
- Clip nasale in alluminio flessibile e regolabile.
- Lacci regolabili per un maggior comfort.
- Strato interno anti-intasamento che evita l'umidità e mantiene la mascherina fresca e asciutta.
- Guarnizione a tenuta stagna che protegge dall'ingresso accidentale di polvere e detriti.
- Compatibile con gli occhiali di sicurezza MILWAUKEE®.
- Certificazione europea come facciali filtranti monouso FFP3: EN 149: 2001/A1:2009.



Descrizione	Quantità confezione	Min. quantità ordinabile	Codice prodotto	Codice EAN	Prezzo Listino IVA escl. (€)	Prezzo Listino IVA incl. (€)
Mascherina a Conchiglia FFP3 NR D con valvola - 10 pz	10	1	4932471906	4058546298050	69,00	84,18

Mascherina FFP2 NR D con valvola - 10 pz

- Classificazione FFP2: il facciale filtrante offre una protezione fino al 94%.
- Valvola ad una via - evita appannamento e facilita la respirazione.
- Valvola di espirazione - inspirazione confortevole.
- Clip nasale in alluminio flessibile - vestibilità regolabile.
- Lacci regolabili per il massimo comfort e una facile regolazione.
- Strato interno anti-intasamento - Rimani fresco tutto il giorno.
- Compatibile con gli occhiali di sicurezza MILWAUKEE®.
- Certificato europeo facciali filtranti monouso FFP2 secondo EN149: 2001 / A1: 2009.



Descrizione	Quantità confezione	Min. quantità ordinabile	Codice prodotto	Codice EAN	Prezzo Listino IVA escl. (€)	Prezzo Listino IVA incl. (€)
Mascherina a Conchiglia FFP2 NR D con valvola - 10 pz	10	1	4932478548	4058546347413	42,40	51,73

Mascherina pieghevole FFP2 NR D con valvola - 15 pz

- Classificazione FFP2: il facciale filtrante offre una protezione fino al 94%.
- Facciale filtrante - facile da trasportare.
- Valvole ad una via - evita appannamento e facilita la respirazione.
- Valvola di espirazione - agevola la respirazione.
- Clip nasale in alluminio flessibile - vestibilità regolabile.
- Lacci regolabili per il massimo comfort e una facile regolazione.
- Strato interno anti-intasamento - Rimani fresco tutto il giorno.
- Compatibile con gli occhiali di sicurezza MILWAUKEE®.
- Certificato europeo facciali filtranti monouso FFP2 secondo EN149: 2001 / A1: 2009.
- Ogni mascherina è confezionata singolarmente.



Descrizione	Quantità confezione	Min. quantità ordinabile	Codice prodotto	Codice EAN	Prezzo Listino IVA escl. (€)	Prezzo Listino IVA incl. (€)
Mascherina pieghevole FFP2 NR D con valvola - 15 pz	15	1	4932478801	4058546360832	47,70	58,19

PROTEZIONE DELLE MANI

Perché utilizzare dei guanti di protezione?

Proteggere gli arti superiori è fondamentale. Le mani sono il nostro strumento di lavoro per eccellenza. Un utilizzo improprio dei guanti può portare a non essere correttamente protetti da rischi abrasione, taglio, strappo, perforazione e impatto. Tagli, abrasioni, contatti accidentali con superfici fredde etc... possono compromettere la corretta funzionalità degli arti nel tempo.

NORMA GENERALE EN 420:2003+A1:2019 GUANTI DI PROTEZIONE - REQUISITI GENERALI E METODI DI PROVA

Definisce i requisiti generali e i corrispondenti procedimenti di prova per la progettazione e la fabbricazione dei guanti, la resistenza dei materiali dei guanti alla penetrazione dell'acqua, l'innocuità, la confortevolezza e l'efficienza, la marcatura e le informazioni applicabili a tutti i guanti di protezione.



NOTA: L'EN 420 VIENE SOSTITUITA DA UNI EN ISO 21420:2020 GUANTI DI PROTEZIONE - REQUISITI GENERALI E METODI DI PROVA – per tutti i guanti prodotti dopo 1/10/2020.

UNI EN ISO 21420:2020

La norma specifica i requisiti generali e i corrispondenti procedimenti di prova per la progettazione e la fabbricazione dei guanti, l'innocuità, la confortevolezza, l'efficienza, la marcatura e le informazioni fornite dal fabbricante, applicabili a tutti i guanti di protezione.

Essa può anche essere applicata ai protettori per le braccia e ai guanti permanentemente incorporati in camere di contenimento. La norma non tratta le proprietà protettive dei guanti e pertanto non è utilizzata da sola, ma solo in combinazione con la norma specifica appropriata.

Cosa cambia rispetto alla EN 420:2003+A1:2019?

INNOCUITÀ

- Contenuto DMFa (dimetilformaldeide) nei guanti in PU (≤ 1000 mg/kg)
- Contenuto di PAHs (Idrocarburi policiclici aromatici) nella gomma o materiali plastici (≤ 1 mg/kg)

ELETTROSTATICITÀ

- Definisce le proprietà elettrostatiche con inserimento della nuova Normativa EN 16350

TAGLIA DEL GUANTO

- Non è più richiesta una lunghezza minima, purché le taglie rispettino la misura della mano

MARCATURA

- Inserimento del lotto con data di produzione e se applicabile, la data di scadenza

ULTERIORI INFORMAZIONI NELL'IFU IN MERITO A:

- Protezione dalla contaminazione
- Confort e igiene
- Se i guanti contengono o non contengono lattice
- Istruzioni per l'indossamento, la rimozione, il lavaggio dei guanti
- Su richiesta (non è obbligatoria) è possibile indicare la lista di sostanze che possono causare allergie oltre al lattice



PROTEZIONE MECCANICA

EN 388:2016 + A1:2018 - GUANTI DI PROTEZIONE CONTRO RISCHI MECCANICI

La norma specifica i requisiti, i metodi di prova, la marcatura e le informazioni per i guanti di protezione contro rischi meccanici da: abrasione, taglio da lama, strappo/lacerazione, perforazione e, se applicabile, urto. La norma EN 388 si applica unitamente alla EN 420 (attuale EN ISO 21420:2020)

Come avviene la misurazione delle prestazioni?

EN 388

	Classificazione	
Abrasioni	1-4	←
Tagli (Test di Coup)	1-5	←
Lacerazione	1-4	←
Perforazione	1-4	←
Tagli (Test TDM-100)	A-F	←
Protezione agli impatti	P,F	←

X= Non testato P= Passato F= Fallito

- a – Resistenza all’abrasione:** si basa sul numero di cicli necessari per causare l’abrasione del guanto campione ad una velocità costante. Viene utilizzato per i materiali che non smussano la lama del test
- b – Resistenza al taglio da lama „Couptest“:** indice relativo ai cicli necessari per tagliare il campione ad una velocità e forza costante
- c – Resistenza allo strappo/lacerazione:** si basa sulla forza necessaria per strappare/lacerare il campione
- d – Resistenza alla perforazione.** si basa sulla forza necessaria per perforare il campione con una punta di dimensioni standard
- e – Resistenza al taglio ISO 13997 „TDM“:** per il test, si utilizza un dispositivo chiamato tomodinamometro in condizioni specifiche. Si basa sulla forza necessaria per tagliare il guanto campione utilizzando una lama rettangolare da una distanza prefissata, con una forza variabile. Test di riferimento per i guanti con alti livelli di resistenza al taglio che smussano la lama del CoupeTest.
- f – Protezione contro gli impatti - EN 13594:2015:** si basa sulla trasmissione misurata di energia e forza quando il campione è sottoposto a un carico in caduta. Permette di dichiarare una protezione agli urti sulle articolazioni e sulle dita

MARCATURA	LIVELLO DI PRESTAZIONE	1	2	3	4	5
a – Resistenza all’abrasione (Cicli)	da 1 a 4	100	500	2000	8000	-
b – Resistenza al taglio da lama "Couptest" (Indice)	da 1 a 5	1.2	2.5	5.0	10.0	20.0
c – Resistenza allo strappo/lacerazione (Newton)	da 1 a 4	10	25	50	75	-
d – Resistenza alla perforazione (Newton)	da 1 a 4	20	60	100	150	-
e – Resistenza al taglio ISO 13997 "TDM" (Newton)	A (2)	B (5)	C (10)	D (15)	E (22)	F (30)
f – Protezione contro gli impatti - EN 13594:2015	P (TEST SUPERATO) o NESSUNA MARCATURA (TEST FALLITO)					

PROTEZIONE DAL FREDDO EN 511:2006 GUANTI DI PROTEZIONE CONTRO IL FREDDO

La norma specifica i requisiti e i metodi di prova per i guanti che proteggono contro il freddo trasmesso per convezione o conduzione fino a -50 °C. Tale temperatura può essere messa in relazione con le condizioni climatiche o un'attività industriale. I valori specifici dei vari livelli di prestazione sono determinati dai requisiti speciali per ogni classe di rischio o dalle specifiche aree di applicazione. Le prove di prodotto possono solo fornire livelli di prestazione e non livelli di protezione.

3 LIVELLI DI PRESTAZIONI:

A. Resistenza al freddo convettivo (da 0 a 4). Si basa sulle proprietà di isolamento termico del guanto, che si ottengono misurando il trasferimento del freddo tramite convezione.

B. Resistenza al freddo da contatto (da 0 a 4). Si basa sulla resistenza termica del materiale che costituisce il guanto se esposto al contatto con un oggetto freddo.

C. Permeabilità dell'acqua (da 0 a 1).

0 = penetrazione d'acqua
1 = nessuna penetrazione d'acqua



	Min – Max
Freddo Convettivo	0-4
Freddo da Contatto	0-5
Permeabilità dell'Acqua	0-1

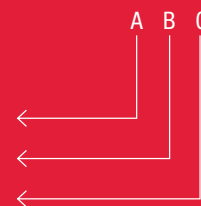

X= Non testato

NOTA BENE:

- Tutti i guanti classificati in base alla norma EN 511 devono conseguire almeno il livello 1 di prestazione per la resistenza all'abrasione e allo strappo
- La resistenza all'impermeabilità del guanto all'acqua è un test facoltativo

LIVELLI DI PRESTAZIONE	0	1	2	3	4
A: FREDDO CONVETTIVO. ISOLAMENTO TERMICO ITR in m2. °C/W	ITR < 0,10	0,10 < ITR < 0,15	0,15 < ITR < 0,22	0,22 < ITR < 0,30	0,30 < ITR
B: FREDDO DA CONTATTO. RESISTENZA TERMICA R in m2. °C/W	R < 0,025	0,025 < R < 0,050	0,050 < R < 0,100	0,100 < R < 0,150	0,150 < R
C: TEST DI PENETRAZIONE DELL'ACQUA	Fallito	Superato			

PER LA SCELTA DEL GUANTO, SERVE MAGGIORMENTE ISOLAMENTO O RESISTENZA? DIPENDE!

PER LAVORAZIONI IN CLIMI
O AMBIENTI RIGIDI



È suggerito utilizzare dei guanti protettivi con:
Valori più alti per il FREDDO CONVETTIVO
Valori più bassi per il FREDDO DA CONTATTO

PER LA MANIPOLAZIONE DI
OGGETTI FREDDI



È suggerito utilizzare dei guanti protettivi con:
Valori più bassi per il FREDDO CONVETTIVO
Valori più alti per il FREDDO DA CONTATTO



Scegliere la taglia giusta per i guanti è molto importante. Indossarli troppo grandi o troppo piccoli può significare avere estrema scomodità nel lavoro. Tutto ciò potrebbe tradursi in affaticamento alle mani e potenzialmente, anche a problemi più seri.

Per diminuire l'affaticamento alle mani e i problemi che ne possono derivare, ecco una tabella riepilogativa per trovare la taglia di guanti MILWAUKEE® che fa per te.

TAGLIA	LUNGHEZZA	LARGHEZZA
7 - S	171mm	178mm
8 - M	182mm	203mm
9 - L	192mm	229mm
10 - XL	204mm	254mm
11 - XXL	215mm	279mm



GUIDA AI GUANTI DI RESISTENZA AL TAGLIO

GUANTI IN NITRILE

TIPOLOGIA GUANTI



	CAT. TAGLIO A	CAT. TAGLIO B	CAT. TAGLIO C	CAT. TAGLIO D	CAT. TAGLIO E
CARATTERISTICHE					
MARCATURA EN 388	4121A	4242B	4343C	4X43D	4X44E
APPLICAZIONI					
AUTOMOTIVE	-	✓	✓	-	-
GALCESTRUZZO / PIETRA	-	-	✓	✓	-
EDILIZIA	-	✓	✓	✓	✓
DEMOLIZIONE	-	-	-	-	-
CARTONGESSO	✓	✓	✓	-	-
MOVIMENTAZIONE VETRO	-	-	-	-	✓
TERMOIDRAULICA	-	-	✓	✓	✓
MOVIMENTAZIONE MATERIALI	✓	✓	-	-	-
PIATTAFORME	-	-	-	✓	✓
OIL & GAS	-	-	✓	✓	✓
VERNICIATURA	✓	✓	✓	-	-
FILETTATURA TUBI	-	-	✓	✓	✓
IDRAULICA	✓	✓	-	-	-
INDUSTRIA FERROVIARIA	-	-	✓	✓	-
ISOLAMENTO TETTI	-	✓	✓	-	✓
LASTRE METALLICHE	-	-	-	-	✓
SUPERFICI UMIDE	-	-	✓	✓	✓
SPELATURA CAVI	-	-	✓	✓	✓
LAVORAZIONE LEGNO	✓	✓	-	-	-
CARATTERISTICA INTRINSECA: SENZA SILICONE	✓	✓	✓	✓	✓
TAGLIE					
S / 7	4932479712	4932479906	4932479715	4932479911	4932479718
M / 8	4932471416	4932479907	4932471420	4932479912	4932471424
L / 9	4932471417	4932479908	4932471421	4932479913	4932471425
XL / 10	4932471418	4932479909	4932471422	4932479914	4932471426
XXL / 11	4932471419	4932479910	4932471423	4932479915	4932471427



EN388:2016



4 3 4 3 C X

Classificazione

Abrasioni	1-4
Tagli (Test di Coup)	1-5
Lacerazione	1-4
Perforazione	1-4
Tagli (Test TDM-100)	A-F
Protezione agli impatti	P.FX

X= Non testato P= Passato F= Fallito

CARATTERISTICHE CHIAVE



GUANTI ALTA VISIBILITÀ IN POLIURETANO



GUANTI INVERNALI E PER AMBIENTI FREDDI



CAT. TAGLIO A	CAT. TAGLIO B	CAT. TAGLIO C	CAT. TAGLIO D	CAT. TAGLIO E	CAT. TAGLIO A	CAT. TAGLIO C	CAT. TAGLIO E
3121A	3242B	4442C	4X43D	4X43E	EN388: 1141A EN511: 01X	EN388: 2442C EN511: 02X	EN 388: 3X43E EN 511: X1X
-	✓	✓	✓	-	✓	✓	-
-	-	-	✓	✓	-	-	✓
-	✓	✓	✓	✓	✓	✓	✓
-	-	-	-	-	-	-	-
✓	✓	✓	-	✓	-	-	✓
-	-	✓	✓	✓	-	✓	✓
✓	✓	✓	-	-	✓	-	-
-	-	-	✓	✓	✓	✓	✓
-	-	✓	✓	✓	✓	✓	✓
-	-	-	✓	✓	✓	✓	✓
-	✓	✓	✓	✓	✓	✓	✓
-	-	-	-	✓	✓	✓	✓
✓	✓	✓	✓	✓	✓	✓	✓
✓	✓	✓	✓	✓	✓	✓	✓
4932479916	4932479921	4932479721	4932479926	4932479931	4932479704	4932479707	4932479710
4932479917	4932479922	4932478131	4932479927	4932479932	4932471343	4932471347	4932479558
4932479918	4932479923	4932478132	4932479928	4932479933	4932471344	4932471348	4932479559
4932479919	4932479924	4932478133	4932479929	4932479934	4932471345	4932471349	4932479560
4932479920	4932479925	4932478134	4932479930	4932479935	4932471346	4932471350	4932479561



GUIDA AI GUANTI MILWAUKEE®

GUANTI DA LAVORO

TIPOLOGIA DI GUANTI



	GENERICI	SENZA DITA	DEMOLIZIONE	DEMOLIZIONE INVERNALI
CARATTERISTICHE				
MARCATURA EN 388	2121X	2121X	2121X	EN 388:2122A EN 511: 14X
APPLICAZIONI				
AUTOMOTIVE	-	-	✓	-
CALCESTRUZZO / PIETRA	✓	-	✓	✓
EDILIZIA	✓	✓	✓	✓
DEMOLIZIONE	-	-	✓	✓
CARTONGESSO	✓	✓	-	-
MOVIMENTAZIONE VETRO	-	-	-	-
TERMIDRAULICA	✓	✓	✓	✓
MOVIMENTAZIONE MATERIALI	✓	✓	-	✓
PIATTAFORME	-	-	-	✓
OIL & GAS	✓	-	✓	✓
VERNICIATURA	-	✓	-	-
FILETTATURA TUBI	-	-	✓	-
IDRAULICA	✓	✓	-	-
INDUSTRIA FERROVIARIA	-	-	-	✓
ISOLAMENTO TETTI	-	-	-	-
LASTRE METALLICHE	-	-	-	-
SUPERFICI UMIDE	✓	-	✓	✓
SPELATURA CAVI	-	-	-	-
LAVORAZIONE LEGNO	-	✓	-	-
CARATTERISTICA INTRINSECA: SENZA SILICONE	-	-	-	-
TAGLIE				
S / 7	4932479729	4932479728	4932479730	4932479731
M / 8	48229711	48229741	48229731	4932479566
L / 9	48229712	48229742	48229732	4932479567
XL / 10	48229713	48229743	48229733	4932479568
XXL / 11	48229714	48229744	48229734	4932479569



EN388:2016



4 3 4 3 C X

Classificazione

Abrasioni	1-4
Tagli (Test di Coup)	1-5
Lacerazione	1-4
Perforazione	1-4
Tagli (Test TDM-100)	A-F
Protezione agli impatti	PFX

X= Non testato P= Passato F= Fallito

CARATTERISTICHE CHIAVE

COMFORT	DESTREZZA	SMARTSWIPE™	RESISTENZA AL TAGLIO 1/A	RESISTENZA AL TAGLIO 2/B	RESISTENZA AL TAGLIO 3/C	RESISTENZA AL TAGLIO 4/D	RESISTENZA AL TAGLIO 5/E
ALTA VISIBILITÀ	TRASPIRABILITÀ	RESISTENZA ALLE PERFORAZIONI E PRESA OTTIMIZZATA	INVERNALI E AMBIENTI FREDDI	PELLE	RESISTENZA AGLI URTI	PALMO RINFORZATO	DURABILITÀ RINFORZATO CON ARMORTEX®

GUANTI ANTI IMPATTO

GUANTI IN PELLE PREMIUM



DEMOLIZIONE ANTI IMPATTO	ANTI IMPATTO CAT. TAGLIO C	ANTI IMPATTO CAT. TAGLIO E	PELLE E MATERIALE SINTETICO	PELLE
2121XP	4343CP	4X44EP	2122X	2122X
✓	✓	-	-	-
✓	-	✓	✓	✓
✓	✓	✓	✓	✓
✓	✓	✓	-	-
-	-	-	✓	✓
-	-	✓	-	-
-	-	✓	✓	✓
-	-	-	✓	✓
✓	✓	✓	-	-
✓	✓	✓	-	-
-	✓	✓	-	-
-	-	✓	✓	✓
-	-	-	✓	✓
-	-	✓	-	-
✓	✓	✓	-	-
-	-	✓	-	-
-	-	-	✓	✓
-	-	-	-	-
-	-	-	✓	✓
-	-	-	-	-
-	-	-	✓	✓
-	-	-	-	-
4932479723	4932479724	4932479725	4932479726	4932479727
4932471908	4932478127	4932479570	4932471912	4932478123
4932471909	4932478128	4932479571	4932471913	4932478124
4932471910	4932478129	4932479572	4932471914	4932478125
4932471911	4932478130	4932479573	4932471915	4932478126

Guanti resistenti al taglio

NUOVO

Descrizione	Codice colore	Taglia	Quantità confezione	Min. quantità ordinabile	Codice prodotto	Codice EAN	Prezzo Listino IVA escl. (€)	Prezzo Listino IVA incl. (€)
① Guanti Categoria A	Bianco	7 / S	1	1	4932479712	4058546375065	5,60	6,83
		7 / S	12	1	4932479713	4058546375072	65,30	79,67
		7 / S	144	1	4932479714	4058546375089	727,10	887,06
		8 / M	1	1	4932471416	4058546290443	5,60	6,83
		8 / M	12	1	4932471614	4058546295134	65,30	79,67
		8 / M	144	1	4932479008	4058546362980	727,10	887,06
		9 / L	1	1	4932471417	4058546290450	5,60	6,83
		9 / L	12	1	4932471615	4058546295141	65,30	79,67
		9 / L	144	1	4932479009	4058546362997	727,10	887,06
		10 / XL	1	1	4932471418	4058546290467	5,60	6,83
		10 / XL	12	1	4932471616	4058546295158	65,30	79,67
		10 / XL	144	1	4932479010	4058546363000	727,10	887,06
		11 / XXL	1	1	4932471419	4058546290474	5,60	6,83
		11 / XXL	12	1	4932471617	4058546295165	65,30	79,67
11 / XXL	144	1	4932479011	4058546363017	727,10	887,06		
② Guanti Categoria B	Blu	7 / S	1	1	4932479906	4058546377007	8,40	10,25
		8 / M	1	1	4932479907	4058546377014	8,40	10,25
		9 / L	1	1	4932479908	4058546377021	8,40	10,25
		10 / XL	1	1	4932479909	4058546377038	8,40	10,25
		11 / XXL	1	1	4932479910	4058546377045	8,40	10,25
③ Guanti Categoria C	Nero	7 / S	1	1	4932479715	4058546375096	9,20	11,22
		7 / S	12	1	4932479716	4058546375102	106,80	130,30
		7 / S	144	1	4932479717	4058546375119	1189,70	1451,43
		8 / M	1	1	4932471420	4058546290481	9,20	11,22
		8 / M	12	1	4932471618	4058546295172	106,80	130,30
		8 / M	144	1	4932479012	4058546363024	1189,70	1451,43
		9 / L	1	1	4932471421	4058546290498	9,20	11,22
		9 / L	12	1	4932471619	4058546295189	106,80	130,30
		9 / L	144	1	4932479013	4058546363031	1189,70	1451,43
		10 / XL	1	1	4932471422	4058546290504	9,20	11,22
		10 / XL	12	1	4932471620	4058546295196	106,80	130,30
		10 / XL	144	1	4932479014	4058546363048	1189,70	1451,43
		11 / XXL	1	1	4932471423	4058546290511	9,20	11,22
		11 / XXL	12	1	4932471621	4058546295202	106,80	130,30
11 / XXL	144	1	4932479015	4058546363055	1189,70	1451,43		
④ Guanti Categoria D	Grigio	7 / S	1	1	4932479911	4058546377052	12,20	14,88
		8 / M	1	1	4932479912	4058546377069	12,20	14,88
		9 / L	1	1	4932479913	4058546377076	12,20	14,88
		10 / XL	1	1	4932479914	4058546377083	12,20	14,88
		11 / XXL	1	1	4932479915	4058546377090	12,20	14,88
⑤ Guanti Categoria E	Rosso	7 / S	1	1	4932479718	4058546375126	15,00	18,30
		7 / S	12	1	4932479719	4058546375133	173,80	212,04
		7 / S	144	1	4932479720	4058546375140	1943,10	2370,58
		8 / M	1	1	4932471424	4058546290528	15,00	18,30
		8 / M	12	1	4932471622	4058546295219	173,80	212,04
		8 / M	144	1	4932479016	4058546363062	1943,10	2370,58
		9 / L	1	1	4932471425	4058546290535	15,00	18,30
		9 / L	12	1	4932471623	4058546295226	173,80	212,04
		9 / L	144	1	4932479017	4058546363079	1943,10	2370,58
		10 / XL	1	1	4932471426	4058546290542	15,00	18,30
		10 / XL	12	1	4932471624	4058546295233	173,80	212,04
		10 / XL	144	1	4932479018	4058546363086	1943,10	2370,58
		11 / XXL	1	1	4932471427	4058546290559	15,00	18,30
		11 / XXL	12	1	4932471625	4058546295240	173,80	212,04
11 / XXL	144	1	4932479019	4058546363093	1943,10	2370,58		

Guanti Invernali resistenti al taglio

NUOVO

Descrizione	Codice colore	Taglia	Quantità confezione	Min. quantità ordinabile	Codice prodotto	Codice EAN	Prezzo Listino IVA escl. (€)	Prezzo Listino IVA incl. (€)
⑥ Guanti resistenti al taglio invernali categoria A	Bianco	7 / S	1	1	4932479704	4058546374983	8,30	10,13
		7 / S	12	1	4932479705	4058546374990	97,10	118,46
		7 / S	72	1	4932479706	4058546375003	535,50	653,31
		8 / M	1	1	4932471343	4058546289713	8,30	10,13
		8 / M	12	1	4932471606	4058546295059	97,10	118,46
		8 / M	72	1	4932479000	4058546362904	535,50	653,31
		9 / L	1	1	4932471344	4058546289720	8,30	10,13
		9 / L	12	1	4932471607	4058546295066	97,10	118,46
		9 / L	72	1	4932479001	4058546362911	535,50	653,31
		10 / XL	1	1	4932471345	4058546289737	8,30	10,13
		10 / XL	12	1	4932471608	4058546295073	97,10	118,46
		10 / XL	72	1	4932479002	4058546362928	535,50	653,31
		11 / XXL	1	1	4932471346	4058546289744	8,30	10,13
		11 / XXL	12	1	4932471609	4058546295080	97,10	118,46
		11 / XXL	72	1	4932479003	4058546362935	535,50	653,31
		⑦ Guanti resistenti al taglio invernali categoria C	Nero	7 / S	1	1	4932479707	4058546375010
7 / S	12			1	4932479708	4058546375027	141,60	172,75
7 / S	72			1	4932479709	4058546375034	779,90	951,48
8 / M	1			1	4932471347	4058546289751	12,00	14,64
8 / M	12			1	4932471610	4058546295097	141,60	172,75
8 / M	72			1	4932479004	4058546362942	779,90	951,48
9 / L	1			1	4932471348	4058546289768	12,00	14,64
9 / L	12			1	4932471611	4058546295103	141,60	172,75
9 / L	72			1	4932479005	4058546362959	779,90	951,48
10 / XL	1			1	4932471349	4058546289775	12,00	14,64
10 / XL	12			1	4932471612	4058546295110	141,60	172,75
10 / XL	72			1	4932479006	4058546362966	779,90	951,48
11 / XXL	1			1	4932471350	4058546289782	12,00	14,64
11 / XXL	12			1	4932471613	4058546295127	141,60	172,75
11 / XXL	72			1	4932479007	4058546362973	779,90	951,48
⑧ Guanti resistenti al taglio invernali categoria E	Rosso			7 / S	1	1	4932479710	4058546375041
		7 / S	12	1	4932479711	4058546375058	255,20	311,34
		8 / M	1	1	4932479558	4058546373528	21,90	26,72
		8 / M	12	1	4932479562	4058546373566	255,20	311,34
		9 / L	1	1	4932479559	4058546373535	21,90	26,72
		9 / L	12	1	4932479563	4058546373573	255,20	311,34
		10 / XL	1	1	4932479560	4058546373542	21,90	26,72
		10 / XL	12	1	4932479564	4058546373580	255,20	311,34
		11 / XXL	1	1	4932479561	4058546373559	21,90	26,72
		11 / XXL	12	1	4932479565	4058546373597	255,20	311,34



Guanti Alta Visibilità resistenti al taglio

NUOVO

Descrizione	Codice colore	Taglia	Quantità confezione	Min. quantità ordinabile	Codice prodotto	Codice EAN	Prezzo Listino IVA escl. (€)	Prezzo Listino IVA incl. (€)
① Guanti Categoria A	Bianco	7 / S	1	1	4932479916	4058546377106	4,70	5,73
		8 / M	1	1	4932479917	4058546377113	4,70	5,73
		9 / L	1	1	4932479918	4058546377120	4,70	5,73
		10 / XL	1	1	4932479919	4058546377137	4,70	5,73
		11 / XXL	1	1	4932479920	4058546377144	4,70	5,73
② Guanti Categoria B	Blu	7 / S	1	1	4932479921	4058546377151	7,10	8,66
		8 / M	1	1	4932479922	4058546377168	7,10	8,66
		9 / L	1	1	4932479923	4058546377175	7,10	8,66
		10 / XL	1	1	4932479924	4058546377182	7,10	8,66
		11 / XXL	1	1	4932479925	4058546377199	7,10	8,66
③ Guanti Categoria C	Nero	7 / S	1	1	4932479721	4058546375157	11,00	13,42
		7 / S	144	1	4932479722	4058546375164	1421,10	1733,74
		8 / M	1	1	4932478131	4058546340643	11,00	13,42
		8 / M	144	1	4932479020	4058546363109	1421,10	1733,74
		9 / L	1	1	4932478132	4058546340650	11,00	13,42
		9 / L	144	1	4932479021	4058546363116	1421,10	1733,74
		10 / XL	1	1	4932478133	4058546340667	11,00	13,42
		10 / XL	144	1	4932479022	4058546363123	1421,10	1733,74
		11 / XXL	1	1	4932478134	4058546340674	11,00	13,42
11 / XXL	144	1	4932479023	4058546363130	1421,10	1733,74		
④ Guanti Categoria D	Grigio	7 / S	1	1	4932479926	4058546377205	14,10	17,20
		8 / M	1	1	4932479927	4058546377212	14,10	17,20
		9 / L	1	1	4932479928	4058546377229	14,10	17,20
		10 / XL	1	1	4932479929	4058546377236	14,10	17,20
		11 / XXL	1	1	4932479930	4058546377243	14,10	17,20
⑤ Guanti Categoria E	Rosso	7 / S	1	1	4932479931	4058546377250	16,60	20,25
		8 / M	1	1	4932479932	4058546377267	16,60	20,25
		9 / L	1	1	4932479933	4058546377274	16,60	20,25
		10 / XL	1	1	4932479934	4058546377281	16,60	20,25
		11 / XXL	1	1	4932479935	4058546377298	16,60	20,25

①



②



③



④



⑤



Guanti di pelle e materiale sintetico

- SMARTSWIPE™ - Inserto in tessuto conduttivo posto sulla nocca del dito indice, che consente all'utilizzatore di utilizzare dispositivi touch screen senza rimuovere il guanto.
- Palmo della mano rinforzato con inserti in pelle di capra pieno fiore, per maggiore durabilità e robustezza.
- Dorso della mano in materiale sintetico, per la massima comodità, traspirabilità e protezione durante le lavorazioni.
- Pollice rinforzato con metodo di cucitura separato dal resto del guanto, mantiene il pollice nella sua posizione naturale per aumentare comfort e destrezza nei movimenti.
- Certificazione europea per la protezione da taglio: EN ISO 21420:2020 e EN388:2016 (2122X)



Descrizione	Quantità confezione	Min. quantità ordinabile	Codice prodotto	Codice EAN	Prezzo Listino IVA escl. (€)	Prezzo Listino IVA incl. (€)
Guanti di pelle e materiale sintetico 7/S	1	1	4932479726	4058546375201	44,10	53,80
Guanti di pelle e materiale sintetico 8/M	1	1	4932471912	4058546298111	44,10	53,80
Guanti di pelle e materiale sintetico 9/L	1	1	4932471913	4058546298128	44,10	53,80
Guanti di pelle e materiale sintetico 10/XL	1	1	4932471914	4058546298135	44,10	53,80
Guanti di pelle e materiale sintetico 11/XXL	1	1	4932471915	4058546298142	44,10	53,80

Guanti da lavoro in pelle

- La pelle di capra pieno fiore di alta qualità garantisce maggior durabilità e protezione delle mani.
- Il palmo rinforzato assicura maggior comfort e protezione mentre si maneggiano oggetti pesanti.
- Pollice rinforzato con metodo di cucitura separato dal resto del guanto, mantiene il pollice nella sua posizione naturale per aumentare il comfort la destrezza nei movimenti.
- SMARTSWIPE™ - Inserto in tessuto conduttivo posto sulla nocca del dito indice, che consente all'utilizzatore di utilizzare dispositivi touch screen senza rimuovere il guanto.
- Certificazione europea per la protezione da taglio: EN ISO 21420:2020 e EN388:2016 (2122X).



Descrizione	Quantità confezione	Min. quantità ordinabile	Codice prodotto	Codice EAN	Prezzo Listino IVA escl. (€)	Prezzo Listino IVA incl. (€)
Guanti da lavoro in pelle 7/S	1	1	4932479727	4058546375218	31,80	38,80
Guanti da lavoro in pelle 8/M	1	1	4932478123	4058546340568	31,80	38,80
Guanti da lavoro in pelle 9/L	1	1	4932478124	4058546340575	31,80	38,80
Guanti da lavoro in pelle 10/XL	1	1	4932478125	4058546340582	31,80	38,80
Guanti da lavoro in pelle 11/XXL	1	1	4932478126	4058546340599	31,80	38,80

Guanti invernali da demolizione

NUOVO

- Isolamento invernale e doppia fodera in acrilico per mantenere la mano calda mentre si lavora in condizioni di freddo.
- Lo strato antivento sul palmo fornisce maggiore isolamento termico in ambienti estremi.
- Palmo e punta delle dita imbottiti per una maggiore durata e comfort.
- SMARTSWIPE™ - Inserto in tessuto conduttivo posto sulla nocca del dito indice, che consente all'utilizzatore di utilizzare dispositivi touch screen senza rimuovere il guanto.
- Superficie antisudore in spugna sul pollice, utile per asciugare la fronte dal sudore.
- Certificazione europea: EN ISO 21420:2020, EN388 (2122A) e EN511 (14X)



Descrizione	Quantità confezione	Min. quantità ordinabile	Codice prodotto	Codice EAN	Prezzo Listino IVA escl. (€)	Prezzo Listino IVA incl. (€)
Guanti invernali per demolizione 7/S	1	1	4932479731	4058546375256	52,50	64,05
Guanti invernali per demolizione 8/M	1	1	4932479566	4058546373603	52,50	64,05
Guanti invernali per demolizione 9/L	1	1	4932479567	4058546373610	52,50	64,05
Guanti invernali per demolizione 10/XL	1	1	4932479568	4058546373627	52,50	64,05
Guanti invernali per demolizione 11/XXL	1	1	4932479569	4058546373634	52,50	64,05

Guanti anti-impatto con cat. taglio C

- Dorso e dita realizzati con materiale resistente agli impatti ed urti in TPR (gomma termoplastica), con incisioni sulle nocche per maggiore destrezza nei movimenti.
- Rivestimento di rinforzo in nitrile nella zona di maggiore usura, tra il pollice e indice.
- Il palmo in nitrile offre un ottimo grip all'utilizzatore, anche in situazioni con temperature estreme o su superfici oleose.
- SMARTSWIPE™ - Il tessuto conduttivo sulla punta delle dita, permette l'utilizzo di dispositivi touch screen senza rimuovere il guanto.

Descrizione	Quantità confezione	Min. quantità ordinabile	Codice prodotto	Codice EAN	Prezzo Listino IVA escl. (€)	Prezzo Listino IVA incl. (€)
Guanti anti-impatto cat. taglio C con dorso e dita rinforzate 7/S	1	1	4932479724	4058546375188	37,10	45,26
Guanti anti-impatto cat. taglio C con dorso e dita rinforzate 8/M	1	1	4932478127	4058546340605	37,10	45,26
Guanti anti-impatto cat. taglio C con dorso e dita rinforzate 9/L	1	1	4932478128	4058546340612	37,10	45,26
Guanti anti-impatto cat. taglio C con dorso e dita rinforzate 10/XL	1	1	4932478129	4058546340629	37,10	45,26
Guanti anti-impatto cat. taglio C con dorso e dita rinforzate 11/XXL	1	1	4932478130	4058546340636	37,10	45,26



Guanti anti-impatto con cat. taglio E

NUOVO

- Dorso e dita realizzati con materiale resistente agli impatti ed urti in TPR (gomma termoplastica), con incisioni sulle nocche per maggiore destrezza nei movimenti.
- Doppio strato di nitrile per una maggiore durata e una maggiore protezione da oggetti appuntiti.
- Rivestimento di rinforzo in nitrile nella zona di maggiore usura tra pollice e indice.
- Eccellenti prestazioni di presa: il materiale in nitrile è più efficiente di altri materiali a temperature estreme e superfici oleose.

Descrizione	Quantità confezione	Min. quantità ordinabile	Codice prodotto	Codice EAN	Prezzo Listino IVA escl. (€)	Prezzo Listino IVA incl. (€)
Guanti anti-impatto cat. taglio E con dorso e dita rinforzate 7/S	1	1	4932479725	4058546375195	40,80	49,78
Guanti anti-impatto cat. taglio E con dorso e dita rinforzate 8/M	1	1	4932479570	4058546373641	40,80	49,78
Guanti anti-impatto cat. taglio E con dorso e dita rinforzate 9/L	1	1	4932479571	4058546373658	40,80	49,78
Guanti anti-impatto cat. taglio E con dorso e dita rinforzate 10/XL	1	1	4932479572	4058546373665	40,80	49,78
Guanti anti-impatto cat. taglio E con dorso e dita rinforzate 11/XXL	1	1	4932479573	4058546373672	40,80	49,78



Guanti da lavoro ad alta resistenza agli urti

- Dorso e dita realizzati con materiale resistente agli impatti ed urti in TPR (gomma termoplastica), con incisioni sulle nocche per maggiore destrezza nei movimenti.
- Il sistema di rinforzo del palmo e delle estremità delle dita ARMORTEX™, offre maggiore durabilità e protezione.
- Il materiale ARMORTEX™ permette un ottimo grip anche su superfici bagnate o sporche d'olio.
- Certificazione europea per la protezione da taglio e impatti: EN ISO 21420:2020 e EN388:2016 (2121XP)

Descrizione	Quantità confezione	Min. quantità ordinabile	Codice prodotto	Codice EAN	Prezzo Listino IVA escl. (€)	Prezzo Listino IVA incl. (€)
Guanti alta resistenza urti 7/S	1	1	4932479723	4058546375171	47,70	58,19
Guanti alta resistenza urti 8/M	1	1	4932471908	4058546298074	47,70	58,19
Guanti alta resistenza urti 9/L	1	1	4932471909	4058546298081	47,70	58,19
Guanti alta resistenza urti 10/XL	1	1	4932471910	4058546298098	47,70	58,19
Guanti alta resistenza urti 11/XXL	1	1	4932471911	4058546298104	47,70	58,19



Guanti da lavoro alta resistenza

- Palmo e estremità delle dita rinforzati in ARMORTEX™. Per aumentare la durata e la protezione.
- SMARTSWIPE™- Inserto in tessuto conduttivo posto sulla nocca del dito indice, che consente di utilizzare dispositivi touch screen senza rimuovere il guanto.
- Tessuto sintetico traspirante sul dorso, per il massimo comfort e traspirabilità.
- Protezione delle nocche con rinforzo in TPR (gomma termoplastica).
- Parte del pollice ricoperto in spugna che permette di asciugare il sudore dalla fronte.
- Chiusura con velcro per la massima tenuta e comfort durante l'applicazione.
- Certificazione europea per la protezione da taglio: EN ISO 21420 e EN388:2016 (2121X).



Descrizione	Quantità confezione	Min. quantità ordinabile	Codice prodotto	Codice EAN	Prezzo Listino IVA escl. (€)	Prezzo Listino IVA incl. (€)
Guanti alta resistenza 7/S	1	1	4932479730	4058546375249	33,80	41,24
Guanti alta resistenza 8/M	1	1	48229731	045242479436	33,80	41,24
Guanti alta resistenza 9/L	1	1	48229732	045242479443	33,80	41,24
Guanti alta resistenza 10/XL	1	1	48229733	045242479450	33,80	41,24
Guanti alta resistenza 11/XXL	1	1	48229734	045242479467	33,80	41,24



Guanti da lavoro senza dita

- Progettato per fornire libertà di movimento e manipolazione di oggetti di piccole dimensioni.
- Palmo rinforzato.
- Leggeri e traspiranti.
- La fodera traspirante offre comfort per tutta la giornata.
- Parte del pollice ricoperto in spugna, che permette di asciugare il sudore dalla fronte
- Chiusura con velcro per la massima tenuta durante l'applicazione.
- Certificazione europea per la protezione da taglio: EN ISO 21420:2020 e EN388:2016 (2121X).



Descrizione	Quantità confezione	Min. quantità ordinabile	Codice prodotto	Codice EAN	Prezzo Listino IVA escl. (€)	Prezzo Listino IVA incl. (€)
Guanti da lavoro senza dita 7/S	1	1	4932479728	4058546375225	30,90	37,70
Guanti da lavoro senza dita 8/M	1	1	48229741	045242508730	30,90	37,70
Guanti da lavoro senza dita 9/L	1	1	48229742	045242508747	30,90	37,70
Guanti da lavoro senza dita 10/XL	1	1	48229743	045242508754	30,90	37,70
Guanti da lavoro senza dita 11/XXL	1	1	48229744	045242508761	30,90	37,70



Guanti da lavoro generici

- SMARTSWIPE™- Inserto in tessuto conduttivo posto sulla nocca del dito indice e sulla punta delle dita. Consente di utilizzare dispositivi touch screen senza rimuovere il guanto.
- Guanti flessibili ed elastici.
- Leggeri e traspiranti.
- Palmo rinforzato.
- La sensibilità delle dita rimane molto alta anche indossando i guanti.
- Parte del pollice ricoperto in spugna assorbente, che permette di asciugare il sudore dalla fronte.
- Certificazione europea per la protezione da taglio: EN ISO 21420:2020 e EN388:2016 (2121X).



Descrizione	Quantità confezione	Min. quantità ordinabile	Codice prodotto	Codice EAN	Prezzo Listino IVA escl. (€)	Prezzo Listino IVA incl. (€)
Guanti generici 7/S	1	1	4932479729	4058546375232	26,70	32,57
Guanti generici 8/M	1	1	48229711	045242508693	26,70	32,57
Guanti generici 9/L	1	1	48229712	045242508709	26,70	32,57
Guanti generici 10/XL	1	1	48229713	045242508716	26,70	32,57
Guanti generici 11/XXL	1	1	48229714	045242508723	26,70	32,57



ABBIGLIAMENTO ALTA VISIBILITÀ

Perché indossare un capo d'abbigliamento alta visibilità?

Durante le lavorazioni in condizioni di scarsa visibilità diurna e notturna, indossare l'abbigliamento ad alta visibilità certificato, permette all'operatore di essere sempre visibile e di evitare il più possibile eventuali rischi che possano danneggiare la sua persona.

NORMA GENERALE

EN ISO 13688:2013 INDUMENTI DI PROTEZIONE - REQUISITI GENERALI

La norma specifica i requisiti prestazionali generali per ergonomia, innocuità, designazione delle taglie, invecchiamento, compatibilità e marcatura degli indumenti di protezione e le informazioni che devono essere fornite dal fabbricante con l'indumento di protezione. La norma è prevista per essere utilizzata unitamente ad altre norme contenenti i requisiti prestazionali specifici.

ALTA VISIBILITÀ

EN ISO 20471:2013/A1:2016 INDUMENTI AD ALTA VISIBILITÀ - METODI DI PROVA E REQUISITI

La Norma specifica i requisiti per gli indumenti ad alta visibilità in grado di segnalare visivamente la presenza dell'utilizzatore. In modo che l'operatore sia sempre visibile, dagli operatori di veicoli o di altre attrezzature meccanizzate, sia in condizioni di illuminazione diurna che notturna, di scarsa luminosità e in condizioni di poca visibilità. La descrizione della classe (cifra accanto al simbolo) indica il grado di protezione del prodotto.

IL CAPO AD ALTA VISIBILITÀ CERTIFICATO, È CARATTERIZZATO DA:

LUMINESCENZA: Il tessuto stesso del capo, giallo o arancio, rende maggiormente visibile l'operatore alla luce del giorno.

RIFLETTENZA: le bande presenti sul capo, che colpite da una fonte luminosa, restituiscono una percentuale di luce per far vedere meglio l'operatore sotto l'illuminazione dei fari nel buio.

I capi d'abbigliamento alta visibilità che soddisfano i requisiti di certificazione, si differenziano in 3 diverse classi, in base alla superficie del materiale fluorescente e a quella del materiale rifrangente:

	Classe 1	Classe 2	Classe 3
Nastro Rifrangente	0.10 sqm	0.13 sqm	0.20 sqm
Materiale Fluorescente	0.14 sqm	0.50 sqm	0.80 sqm
Livello di visibilità	Il più basso	Intermedio	Il più alto



CLASSE 1:
Livello minimo di protezione richiesta per chi lavora su strada privata o in aggiunta ad indumenti di classe più elevata.

CLASSE 2:
Livello intermedio richiesto da tutti gli operatori che lavorano su o vicino strade di classe A e B, anche per autisti (autostrade, strade extraurbane principali etc...)

CLASSE 3:
Il più alto livello di protezione. Richiesto da chi lavora su o vicino ad autostrade o strade a due corsie o aeroporti etc...

PROTEZIONE DELL'UDITO

Perché proteggere l'udito?

Il rischio rumore è estremamente diffuso; Il Reg.(UE) 2016/425 stabilisce che tutti i DPI che proteggono l'udito, siano classificati in Categoria III, cioè proteggono dai rischi maggiori in ambienti di lavoro.

La Direttiva 2003/10/CE contro i rischi legati all'esposizione al rumore stabilisce che:

1. Un lavoratore ha un'esposizione media giornaliera sopra gli 80 dB, a partire da questo livello sonoro, il datore di lavoro deve mettere a disposizione una protezione per l'udito ai suoi dipendenti
2. Superati gli 85 dB, il lavoratore deve obbligatoriamente indossare un'apposita protezione per l'udito

Nota bene:
l'attenuazione corretta è quella che mantiene sempre la percezione dell'ambiente e la capacità di comunicare

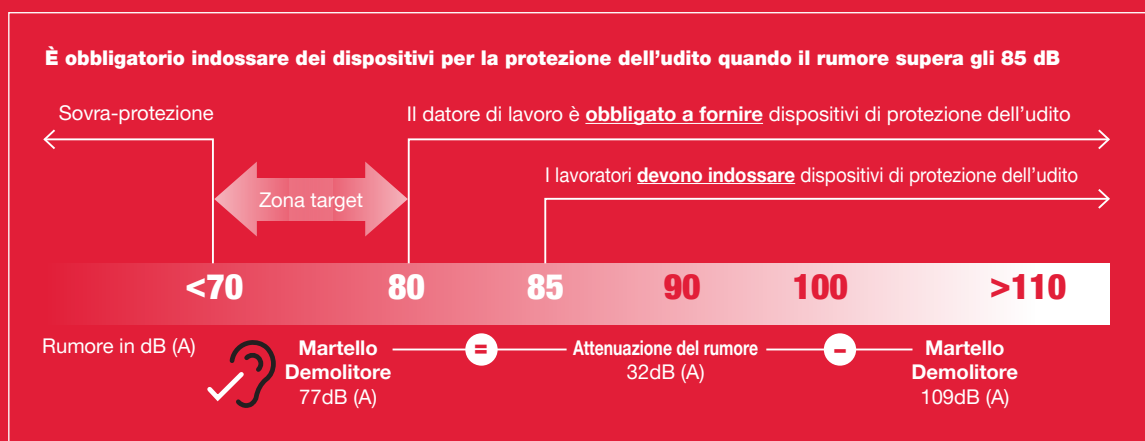

I metodi per indicare il fattore di protezione degli otoprotettori:

SNR (Simplified Noise Reduction): valuta l'attenuazione del rumore sulla base della performance protettiva in dB del DPI

HML (High Medium Low): compara le performance in dB per ogni tipo di frequenza (alta, media e bassa)

COSA SI INTENDE PER SUONO?

Il suono è la percezione dell'orecchio alle vibrazioni emesse da un corpo in oscillazione (onde sonore).

Ed il rumore? È un suono indesiderato di intensità elevata o comunque percepito come disturbo. A seconda dell'esposizione allo stesso, più o meno prolungata, possono verificarsi dei danni reversibili o permanenti all'udito. Per questo motivo, il corretto DPI e il giusto indossamento, evitano il verificarsi di possibili danni, quali ad esempio: sordità, ipoacusia (indebolimento dell'apparato uditivo), stanchezza, disordini del sonno, palpitazioni, mal di testa, etc...

NORMA PER GLI INSERTI AURICOLARI

EN 352-2:2020 – PROTETTORI DELL'UDITO - REQUISITI GENERALI - PARTE 2: INSERTI

La norma specifica i requisiti di costruzione, di progettazione, di prestazione, per la marcatura e le informazioni destinate all'utilizzatore degli inserti auricolari. Vale a dire tutti i protettori dell'udito che vengono inseriti direttamente nel condotto uditivo.

COME POSIZIONARE CORRETTAMENTE GLI INSERTI AURICOLARI DI MILWAUKEE®?

Di seguito i passaggi per il corretto posizionamento:



PROTEZIONE DELLE ARTICOLAZIONI

Perché indossare le ginocchiere di protezione?

In diverse applicazioni, il lavoratore si trova molto spesso a dover lavorare in posizione inginocchiata, in questi casi le ginocchia sono notevolmente sollecitate. Senza l'utilizzo del corretto DPI potrebbero verificarsi delle lesioni o danni permanenti, causati dalla pressione del ginocchio, su superfici rigide e/o irregolari, o da oggetti lasciati sul pavimento. Risulta quindi fondamentale utilizzare delle ginocchiere certificate ed indossarle nel modo giusto. Permettendo la distribuzione in modo uniforme della pressione e di ridurre le sollecitazioni.

NORMA GENERALE

UNI EN 14404:2010 PROTETTORI DELLE GINOCCHIA PER LAVORI SVOLTI IN POSIZIONE INGINOCCHIATA

La Norma specifica i requisiti per protettori delle ginocchia per l'utilizzo in una posizione inginocchiata. Essa fornisce requisiti per la marcatura e le informazioni date dal fabbricante per i protettori delle ginocchia. Sono descritti i metodi di prova e definiti i livelli di prestazione; le ginocchiere sono testate in base a diversi requisiti, ad esempio: l'ammortizzazione, la capacità di distribuire la pressione su tutta la superficie quando si lavora in ginocchio e la resistenza alla penetrazione di oggetti affilati o appuntiti.

Tale norma NON si applica ai protettori delle ginocchia che sono dispositivi medici o che sono destinati allo sport.

Le prestazioni delle ginocchiere sono classificate dalla norma EN 14404 a seconda **del tipo**:



Tipo 1	Ginocchiere non dipendenti da altro vestiario, fissate attorno alle gambe.
Tipo 2	Ginocchiere in schiuma o altra imbottitura, fissate alle tasche sulle gambe, operaneamente fissate ai pantaloni.
Tipo 3	Ginocchiere non bloccate al corpo, ma collocate in posizione tale da consentire all'utilizzatore di muoversi.
Tipo 4	Ginocchiere, che fanno parte di un'unità con funzioni aggiuntive, come il quadro di supporto per alzarsi, o sedili. Possono essere indossate sul corpo o indipendenti.

Mentre le **classi di protezione** della norma EN 14404 sono ripartite nei seguenti **tre livelli**:



Protezione classe 0	Superficie piana
Protezione classe 1	Superficie piana o irregolare. Protegge da penetrazione con forza o almeno (100 ± 5) N.
Protezione classe 2	Superficie piana o irregolare in gravi condizioni. Protegge da penetrazione con forza o almeno (250 ± 10) N.

Solamente i prodotti certificati possono mostrare la classe di protezione con la relativa marchiatura



ANTICADUTA OGGETTI

Perché utilizzare i lacci anticaduta per utensili?

Quando si lavora in posizioni sovra elevate capita facilmente di far cadere accidentalmente un utensile durante la lavorazione; ciò può portare al danneggiamento/perdita dell'oggetto, o nel peggiore dei casi a lesionare o ferire gravemente delle persone.

LACCI ANTICADUTA
LA CADUTA ACCIDENTALE DI OGGETTI
È LA 3^a
CAUSA DI
MORTALITÀ
SUL LUOGO DI LAVORO
(Peoplesafe.co.uk, 2019)

MILWAUKEE® ha creato una vasta gamma di soluzioni anticaduta per oggetti, facili da utilizzare:



- 1) Fissare con l'asola del laccio l'utensile
- 2) Aprire il moschettone a doppio bloccaggio (è necessario girarlo e spingerlo all'interno per aprirlo, in modo che non si apra accidentalmente) con l'occhiello girevole a 360° (per impedire l'aggrovigliamento dei lacci) e fissare ad un punto di ancoraggio o impalcatura.



Se non è disponibile un ponteggio o punto di ancoraggio è possibile utilizzare la cinghia di ancoraggio, basta avvolgerla attorno ad un palo



Per gli utensili con maggiore frequenza di utilizzo, il laccio da polso con chiusura in velcro è l'ideale



Se lo strumento non dispone di punti di fissaggio per i lacci anticaduta, MILWAUKEE® offre una gamma di diversi accessori per il fissaggio

NB: Assicurarsi quindi sempre, che il peso totale del prodotto legato (+ batteria) non superi la capacità di tenuta del laccio anticaduta

ABBIGLIAMENTO RISCALDABILE

Perché indossare l'abbigliamento riscaldabile MILWAUKEE®?

In condizioni di lavoro in ambienti freddi (cantieri, magazzini etc...) e nei periodi invernali, risulta necessario indossare il giusto capo d'abbigliamento per mantenere la temperatura corporea al caldo. MILWAUKEE® propone delle soluzioni versatili e confortevoli per affrontare l'intera giornata lavorativa nei climi più rigidi!

LA TECNOLOGIA RISCALDABILE IN FIBRA DI CARBONIO UNITA ALLA POTENZA E DURABILITÀ DELLE BATTERIE M12™ REDLITHIUM™

8hr.
FINO A 8 ORE DI AUTONOMIA

3 MODALITÀ DI CALORE

VA IN LAVATRICE E ASCIUGATRICE

FUEL

M12

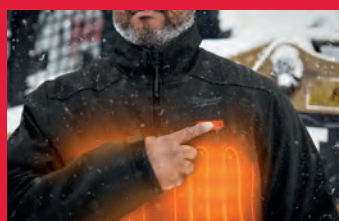

VUOI SAPERNE DI PIÙ?



PREVENZIONE CADUTA OGGETTI

MILWAUKEE® LACCI ANTICADUTA



LACCI ANTICADUTA

LACCIO ANTICADUTA DA POLSO

PREVENZIONE CADUTA DI OGGETTI



NOME	LACCIO ANTICADUTA 4.5 KG	LACCIO ANTICADUTA A DOPPIO MOSCHETTONE 4.5 KG	LACCIO ANTICADUTA 6.8 KG	LACCIO ANTICADUTA 15.8 KG	LACCIO ANTICADUTA DA POLSO
CODICE ARTICOLO	4932471351	4932471429	4932471352	4932471353	4932472107
PORTATA MAX.	4.5 KG	4.5 KG	6.8 KG	15.8 KG	2.2 KG
CODICE COLORE	ROSSO	ROSSO	NERO	GRIGIO	BIANCO
MECCANISMO DI CONNESSIONE					
COMPATIBILE CON	LACCIO ANTICADUTA PER ANCORAGGIO	TUTTI GLI ACCESSORI	LACCIO ANTICADUTA PER ANCORAGGIO	LACCIO ANTICADUTA PER ANCORAGGIO	-
OCCHIELLO GIREVOLE 360°	✓	✓	✓	✓	-
UTENSILI CONSIGLIATI DA AGGANCIARE*	TRAPANI AVVITATORI AD IMPULSI SEGHETTI ALTERNATIVI SEGHETTI SEGHE DIRITTE CESOIE	UTENSILI MANUALI CON GLI ACCESSORI PER LACCI ANTICADUTA	SMERIGLIATRICI TRAPANI AVVITATORI AD IMPULSI TASSELLATORI SEGHETTI SEGHE DIRITTE SEGHE A NASTRO	TASSELLATORI MARTELLI TRAPANI MAGNETICI AVVITATORI AD IMPULSI SEGHE A NASTRO ELETTROSEGHE	TRAPANI AVVITATORI AD IMPULSI UTENSILI MANUALI
APPLICAZIONI					

*Tutti i riferimenti sui prodotti sono solo suggerimenti e non sono garanzie! Assicurarsi quindi sempre, che il peso totale del prodotto legato (+ batteria) non superi la tenuta di peso del laccio anticaduta!

PERCHÈ SCEGLIERE I LACCI ANTICADUTA MILWAUKEE®?

LA CADUTA DI OGGETTI DALL'ALTO È LA TERZA DELLE MAGGIORI CAUSE DI INCIDENTI SUL LAVORO

(Peoplesafe.co.uk, 2019)

LACCIO ANTICADUTA RETRATTILE



ACCESSORI PER LACCI ANTICADUTA



LACCIO ANTICADUTA RETRATTILE	LACCIO ANTICADUTA PER ANCORAGGIO	CORDINO CON ANELLO A D	CORDINO CON ANELLO A D CON LACCIO	ANELLI 38 mm / 50 mm	NASTRO ADESIVO PER FISSAGGIO RAPIDO 3.6 m
4932472106	4932472105	4932471431	4932471430	4932471433 (38 mm) 4932471434 (50 mm)	48228860
2.2 KG	22.7 KG	2.2 KG	2.2 KG	1 KG	-
BIANCO	VERDE	BIANCO	BIANCO	-	-
				-	-
TUTTI GLI ACCESSORI	TUTTI I LACCI ANTICADUTA	NASTRO ADESIVO E LACCIO ANTICADUTA DOPPIO MOSCHETTONE 4,5 KG	LACCIO ANTICADUTA DOPPIO MOSCHETTONE 4,5 KG	LACCIO ANTICADUTA DOPPIO MOSCHETTONE 4,5 KG	CORDINO CON ANELLO A D
	-	-	-	-	-
TRAPANI AVVITATORI AD IMPULSI UTENSILI MANUALI	TUTTI I LACCI ANTICADUTA	UTENSILI MANUALI SENZA FORO PER LACCIO ANTICADUTA MARTELLI TAGLIERINI PINZE	UTENSILI MANUALI CON FORO PER LACCIO ANTICADUTA CACCIAVITI NASTRI PINZE	UTENSILI MANUALI CON FORO PER LACCIO ANTICADUTA COLTELLI FLESSOMETRI PINZE	CORDINO CON ANELLO A D



Lacci anticaduta

- Grazie alla capacità di assorbimento dei contraccolpi del laccio, l'utensile non rimbalza e rallenta gradualmente la caduta fino a fermarsi.
- Moschettone a doppio bloccaggio per il cambio rapido dell'attrezzo agganciato.
- Il moschettone a sgancio rapido con occhio girevole previene i grovigli e migliora la mobilità dell'operatore.
- La diversa colorazione identifica la capacità massima di tenuta del laccio.
- Elevata versatilità: è possibile grazie agli accessori per i lacci anticaduta, collegare tutti gli utensili.



Descrizione	Portata max (kg)	Codice colore	Quantità confezione	Min. quantità ordinabile	Codice prodotto	Codice EAN	Prezzo Listino IVA escl. (€)	Prezzo Listino IVA incl. (€)
① Laccio anticaduta da 4.5kg	4.5	Rosso	1	1	4932471351	4058546289799	37,60	45,87
② Laccio anticaduta doppio moschettone 4.5kg	4.5	Rosso	1	1	4932471429	4058546290573	52,10	63,56
③ Laccio anticaduta da 6.8kg	6.8	Nero	1	1	4932471352	4058546289805	40,50	49,41
④ Laccio anticaduta da 15.8kg	15.8	Grigio	1	1	4932471353	4058546289812	46,30	56,49



ACCESSORI LACCI ANTICADUTA

SICURO CON OGNI ACCESSORIO ED UTENSILE

FACILE CONNESSIONE

- Punto sicuro di aggancio
- Sistemi di connessione (nastro adesivo oppure anelli)

GRANDE VERSATILITÀ

- Possibilità di connettere utensili ed accessori con e senza predisposizione
- Permette il cambio rapido dell'utensile



Accessori per lacci anticaduta

Descrizione	Codice colore	Portata max (kg)	Quantità confezione	Min. quantità ordinabile	Codice prodotto	Codice EAN	Prezzo Listino IVA escl. (€)	Prezzo Listino IVA incl. (€)
① Cordino con laccio a D QUICK-CONNECT™ 2.25kg	Bianco	2.2	3	1	4932471430	4058546290580	17,40	21,23
② Cordino con anello a D 2.25kg	Bianco	2.2	5	1	4932471431	4058546290597	23,20	28,30
③ Nastro adesivo per fissaggio rapido 3.6m	-	-	1	1	48228860	4058546290603	57,90	70,64
④ Anelli da 1-1/2 1kg	-	1	5	1	4932471433	4058546290610	10,70	13,05
⑤ Anello da 2 1kg	-	1	5	1	4932471434	4058546290627	11,60	14,15
⑥ Cinghia di ancoraggio	Verde	22.7	1	1	4932472105	4058546325015	27,90	34,04

Laccio anticaduta retrattile

NUOVO

- Si ritrae automaticamente, 127 cm da esteso.
- Moschettone a doppio bloccaggio per presa sicura.
- Presa salda e massimo controllo durante l'utilizzo.
- Il moschettone a sgancio rapido con l'occhiello girevole a 360°, previene i grovigli e migliora la mobilità dell'operatore.
- La diversa colorazione identifica la capacità di tenuta del laccio.
- Elevata versatilità: grazie agli accessori è possibile connettere gli utensili al laccio di ritenzione.



Descrizione	Codice colore	Quantità confezione	Min. quantità ordinabile	Codice prodotto	Codice EAN	Prezzo Listino IVA escl. (€)	Prezzo Listino IVA incl. (€)
Laccio anticaduta retrattile 2.2 kg Quick-Connect	Bianco	1	1	4932472106	4058546325022	76,50	93,33

Laccio anticaduta da polso

NUOVO

- Attacco strumenti sicuro e confortevole al polso.
- Cinturino morbido e regolabile con chiusura a velcro - adatto a tutte le dimensioni del polso.
- Moschettone a doppio bloccaggio a connessione rapida, o asola del laccio, per collegare saldamente tutti i tipi di strumenti: utensili elettrici, nastri, cacciaviti, etc.
- Facile uso, in caso di utilizzo di strumenti in una posizione sovrarelevata con maggiore frequenza.
- Classificazione del peso con codice colore - facile identificazione della capacità di tenuta.



Descrizione	Portata max (kg)	Codice colore	Quantità confezione	Min. quantità ordinabile	Codice prodotto	Codice EAN	Prezzo Listino IVA escl. (€)	Prezzo Listino IVA incl. (€)
① Laccio anticaduta da polso	2.2	Bianco	1	1	4932472107	4058546325039	19,50	23,79
② Laccio anticaduta da polso a cambio rapido - 1 pz	2.2	Bianco	1	1	4932472108	4058546325046	32,10	39,16

Ginocchiere da lavoro flessibili

NUOVO

- Imbottitura in schiuma flessibile, leggera e confortevole.
- Superficie di appoggio resistente all'acqua.
- Guarnizione anti-detriti che previene l'accidentale entrata di detriti nella ginocchiera.
- Cinghia regolabile per il massimo comfort.
- Fibbie a sgancio/aggancio rapido per un facile utilizzo.
- Certificazione europea protettori delle ginocchia: EN 14404 classe 1

Descrizione	Quantità confezione	Min. quantità ordinabile	Codice prodotto	Codice EAN	Prezzo Listino IVA escl. (€)	Prezzo Listino IVA incl. (€)
Ginocchiere da lavoro flessibili	1	1	4932478136	4058546340698	43,40	52,95



Ginocchiere da lavoro rigide

NUOVO

- Spessa imbottitura in schiuma confortevole. Ulteriore supporto in gel per il massimo comfort e una migliore distribuzione della pressione.
- Superficie di appoggio rigida per la massima durata e per proteggere gli utenti in posizione inginocchiata in situazioni da cantiere.
- Doppie cinghie regolabili per una migliore tenuta e il massimo comfort.
- Fibbie a sgancio/aggancio rapido per un facile utilizzo.
- Nylon Balistico 1680D per una lunga durata e un buon grip sulla superficie.
- Certificazione europea protettori delle ginocchia: EN 14404 Classe 2.

Descrizione	Quantità confezione	Min. quantità ordinabile	Codice prodotto	Codice EAN	Prezzo Listino IVA escl. (€)	Prezzo Listino IVA incl. (€)
Ginocchiere da lavoro rigide	1	1	4932478137	4058546340704	58,10	70,88



Ginocchiere da lavoro premium - rivestimento anti-graffio

NUOVO

- Spessa imbottitura in schiuma confortevole. Ulteriore supporto in gel per il massimo comfort e una migliore distribuzione della pressione.
- Speciale rivestimento anti-graffio per evitare graffi su superfici delicate.
- Doppie cinghie confortevoli e regolabili - cinghia inferiore più ampia.
- Fibbie a sgancio/aggancio rapido per un facile utilizzo.
- Nylon Balistico 1680D per una lunga durata e un buon grip sulla superficie.
- Certificazione europea protettori delle ginocchia: EN 14404 classe 1.

Descrizione	Quantità confezione	Min. quantità ordinabile	Codice prodotto	Codice EAN	Prezzo Listino IVA escl. (€)	Prezzo Listino IVA incl. (€)
Ginocchiere da lavoro premium - rivestimento anti-graffio	1	1	4932478139	4058546340728	76,50	93,33



Mascherina igienica lavabile a 3 strati

- Design ergonomico con ampio spazio tra bocca e tessuto.
- 3 morbidi e traspiranti strati per una miglior respirazione per un tempo di utilizzo prolungato.
- Lacci regolabili e confortevoli, con anello per aggancio all'orecchio. Minima tensione intorno alle orecchie.
- Strato esterno idrorepellente.
- Clip nasale regolabile per una migliore tenuta. Riduce l'effetto di appannamento degli occhiali.
- Tessuto che consente alla mascherina di asciugarsi velocemente. Evitando lo sgradevole effetto bagnato quando indossata.
- Lavabile in lavatrice. 10 Lavaggi tollerati.

Descrizione	Taglia	Quantità confezione	Min. quantità ordinabile	Codice prodotto	Codice EAN	Prezzo Listino IVA escl. (€)	Prezzo Listino IVA incl. (€)
Mascherina igienica lavabile S/M	S / M	3	1	4932478865	4058546361471	39,80	48,56
Mascherina igienica lavabile L/XL	L / XL	3	1	4932478866	4058546361488	39,80	48,56



Inserti auricolari con archetto

- 3 modi di utilizzo: sopra la testa, sotto il mento e dietro il collo.
- Grande versatilità e facilità di regolazione per il massimo comfort.
- Per cambiare posizione dell'archetto non è necessario sfilare i tappi, in modo da avere una protezione continua.
- Facile sostituzione, degli inserti intercambiabili in schiuma e TPR inclusi.
- Archetto resistente e confortevole per un utilizzo prolungato.
- Certificato europeo per la protezione dell'udito: EN 352-2 (tappi per le orecchie SNR TPR = 32 dB; tappi per le orecchie in schiuma SNR = 33 dB).

Descrizione	Quantità confezione	Min. quantità ordinabile	Codice prodotto	Codice EAN	Prezzo Listino IVA escl. (€)	Prezzo Listino IVA incl. (€)
① Archetto auricolare	1	1	4932478135	4058546340681	13,60	16,59
② Ricambio Inserto in Spugna - 5 paia	5	1	4932478550	4058546347437	15,60	19,03
③ Ricambio Inserti in TPR- 5 paia	5	1	4932478549	4058546347420	16,60	20,25



Inserti auricolari con cordino riutilizzabili

NUOVO

- Efficiente riduzione del rumore SNR = 31 dB.
- Il comodo cordino consente di posizionare gli inserti auricolari attorno al collo quando non si utilizzano.
- Costruiti in morbido silicone, per il massimo comfort anche in utilizzi prolungati.
- Grazie al loro design sono facili e veloci da indossare per la massima tenuta.
- Pratica custodia rigida inclusa, per riporre gli inserti auricolari dopo l'utilizzo.
- Certificazione europea come dispositivi di protezione auricolare: EN 352-2, SNR = 31 dB.



Descrizione	Quantità confezione	Min. quantità ordinabile	Codice prodotto	Codice EAN	Prezzo Listino IVA escl. (€)	Prezzo Listino IVA incl. (€)
Inserti auricolari con cordino riutilizzabili	3	1	4932471904	4058546298036	8,90	10,86

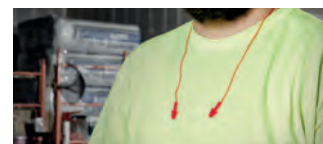

Scaldacollo Multiuso

- Scaldacollo multifunzione: può essere indossato per riparare il viso e coprire la testa come fascia o copricapo
- Tessuto repellente (acqua/sudore)
- Tessuto traspirante e confortevole, 86% poliestere e 14% elastan
- SPF 50+, ferma il 98% delle radiazioni ultraviolette
- Ripara da vento, polvere e detriti
- Vestibilità ottimale
- Lavabile in lavatrice e asciugabile in asciugatrice
- Taglia unica
- Disponibile in colore grigio e rosso



Descrizione	Colore	Quantità confezione	Min. quantità ordinabile	Codice prodotto	Codice EAN	Prezzo Listino IVA escl. (€)	Prezzo Listino IVA incl. (€)
Scaldacollo Multiuso - Rosso	Rosso	1	1	4933478780	4058546360627	25,50	31,11
Scaldacollo Multiuso - Grigio	Grigio	1	1	4933478766	4058546360481	25,50	31,11

GILET PREMIUM ALTA VISIBILITÀ

15 scomparti per archiviazione oggetti

Scomparti Esterni:

- 2 linguette per aggancio di torce elettriche, auricolari etc...
- 1 tasca porta documento con chiusura a velcro
- 2 tasche sul petto (una con chiusura a velcro)
- 4 tasche porta penne rinforzate
- 2 tasche rinforzate a cilindro con chiusura a velcro
- 1 tasca sul retro per tablet

Scomparti Interni:

- 1 tasca sul petto
- 2 tasche a cilindro



Gilet Premium ad alta visibilità giallo

- 15 scomparti per riporre comodamente tutti i propri oggetti.
- Spazio riservato all'inserimento del cartellino identificativo.
- Ampia tasca sul retro del gilet per riporre comodamente tablet o notebook.
- Possibilità di regolare la taglia a seconda delle proprie esigenze.
- Colletto imbottito per un maggior comfort durante utilizzi prolungati.
- Ideale per l'utilizzo con imbracature di sicurezza.
- Certificazione europea come abbigliamento ad alta visibilità di classe 2: EN ISO 20471: 2013/A1: 2016.
- Max 25 lavaggi



Descrizione	Colore	Quantità confezione	Min. quantità ordinabile	Codice prodotto	Codice EAN	Prezzo Listino IVA escl. (€)	Prezzo Listino IVA incl. (€)
Gilet ad alta visibilità giallo premium - S/M	Giallo	1	1	4932471895	4058546297947	34,50	42,09
Gilet ad alta visibilità giallo premium - L/XL	Giallo	1	1	4932471896	4058546297954	34,50	42,09
Gilet ad alta visibilità giallo premium - 2XL/3XL	Giallo	1	1	4932471897	4058546297961	34,50	42,09

Gilet Premium ad alta visibilità arancione

Descrizione	Colore	Quantità confezione	Min. quantità ordinabile	Codice prodotto	Codice EAN	Prezzo Listino IVA escl. (€)	Prezzo Listino IVA incl. (€)
Gilet ad alta visibilità arancione premium - S/M	Arancione	1	1	4932471898	4058546297978	34,50	42,09
Gilet ad alta visibilità arancione premium - L/XL	Arancione	1	1	4932471899	4058546297985	34,50	42,09
Gilet ad alta visibilità arancione premium - 2XL/3XL	Arancione	1	1	4932471900	4058546297992	34,50	42,09



GILET ALTA VISIBILITÀ

10 scomparti per archiviazione oggetti

Scomparti Esterni:

- 2 linguette per aggancio di torce elettriche, auricolari etc...
- 1 tasca porta documento con chiusura a velcro
- 2 tasche sul petto (una con chiusura a velcro)
- 4 tasche porta penne rinforzate

Scomparti Interni:

- 1 tasca sul petto



Gilet ad alta visibilità giallo

- 10 scomparti per riporre comodamente tutti i propri oggetti.
- Spazio riservato all'inserimento del cartellino identificativo.
- Possibilità di regolare la taglia a seconda delle proprie esigenze.
- Ideale per l'utilizzo con imbracature di sicurezza.
- Certificazione europea come abbigliamento ad alta visibilità di classe 2: EN ISO 20471: 2013/A1: 2016.
- Max 25 lavaggi
- Migliore traspirabilità sul retro, grazie al materiale a rete

Descrizione	Colore	Quantità confezione	Min. quantità ordinabile	Codice prodotto	Codice EAN	Prezzo Listino IVA escl. (€)	Prezzo Listino IVA incl. (€)
Gilet ad alta visibilità giallo - S/M	Giallo	1	1	4932471889	4058546297886	23,90	29,16
Gilet ad alta visibilità giallo - L/XL	Giallo	1	1	4932471890	4058546297893	23,90	29,16
Gilet ad alta visibilità giallo - 2XL/3XL	Giallo	1	1	4932471891	4058546297909	23,90	29,16



Gilet ad alta visibilità arancione

Descrizione	Colore	Quantità confezione	Min. quantità ordinabile	Codice prodotto	Codice EAN	Prezzo Listino IVA escl. (€)	Prezzo Listino IVA incl. (€)
Gilet ad alta visibilità arancione - S/M	Arancione	1	1	4932471892	4058546297916	23,90	29,16
Gilet ad alta visibilità arancione - L/XL	Arancione	1	1	4932471893	4058546297923	23,90	29,16
Gilet ad alta visibilità arancione - 2XL/3XL	Arancione	1	1	4932471894	4058546297930	23,90	29,16



T-shirt a manica corta WORKSKIN[™] - Grigia

- I tessuti COOLCORE[®] utilizzano una costruzione a tre fili che permette la fuoriuscita dell'umidità, mantenendo l'indumento fino al 30% più fresco
- Aree traspiranti lungo la schiena e sotto le braccia, per rapida asciugatura del sudore
- Tessuto traspirante senza utilizzo di sostanze chimiche
- Filtra le radiazioni ultraviolette
- Materiale resistente
- Estremità inferiore progettata per massima copertura
- Spalle senza cuciture per massima mobilità e comfort
- 100% Poliestere



Descrizione	Taglia	Quantità confezione	Min. quantità ordinabile	Codice prodotto	Codice EAN	Prezzo Listino IVA escl. (€)	Prezzo Listino IVA incl. (€)
T-shirt a manica corta WORKSKIN [™]	S	1	1	4933478194	4058546341275	50,70	61,85
T-shirt a manica corta WORKSKIN [™]	M	1	1	4933478195	4058546341282	50,70	61,85
T-shirt a manica corta WORKSKIN [™]	L	1	1	4933478196	4058546341299	50,70	61,85
T-shirt a manica corta WORKSKIN [™]	XL	1	1	4933478197	4058546341305	50,70	61,85
T-shirt a manica corta WORKSKIN [™]	XXL	1	1	4933478198	4058546341312	50,70	61,85

T-shirt a manica corta - Grigio Scuro

- Tessuto durevole e traspirante
- 60% Cotone - 40% Poliestere, traspirante e repellente
- Resistente (grammatura 230)
- SPF 30+, filtra le radiazioni ultraviolette



Descrizione	Taglia	Quantità confezione	Min. quantità ordinabile	Codice prodotto	Codice EAN	Prezzo Listino IVA escl. (€)	Prezzo Listino IVA incl. (€)
T-shirt a manica corta	S	1	1	4933478231	4058546344085	33,90	41,36
T-shirt a manica corta	M	1	1	4933478232	4058546344092	33,90	41,36
T-shirt a manica corta	L	1	1	4933478233	4058546344108	33,90	41,36
T-shirt a manica corta	XL	1	1	4933478234	4058546344115	33,90	41,36
T-shirt a manica corta	XXL	1	1	4933478235	4058546344122	33,90	41,36

Felpa con cappuccio - Nera

- Tessuto resistente e traspirante per una protezione continua per tutto il giorno lavorativo
- 75% Cotone - 25% Poliestere
- Tessuto resistente al vento e vestibilità confortevole, per le condizioni più impegnative
- Cappuccio regolabile con coulisse
- Cuciture delle tasche rinforzate



Descrizione	Taglia	Quantità confezione	Min. quantità ordinabile	Codice prodotto	Codice EAN	Prezzo Listino IVA escl. (€)	Prezzo Listino IVA incl. (€)
Felpa con cappuccio	S	1	1	4933478212	4058546343897	85,90	104,80
Felpa con cappuccio	M	1	1	4933478213	4058546343903	85,90	104,80
Felpa con cappuccio	L	1	1	4933478214	4058546343910	85,90	104,80
Felpa con cappuccio	XL	1	1	4933478215	4058546343927	85,90	104,80
Felpa con cappuccio	XXL	1	1	4933478216	4058546343934	85,90	104,80

Giacca termica M12™ - Nera

- Zone in fibra di carbonio, calore distribuito uniformemente su petto, schiena e nelle tasche frontali
- Autonomia elevata: fino a 8 ore di calore con una batteria (in modalità bassa con batteria da 2.0 Ah)
- Controllo del livello di calore con un semplice tocco, 3 modalità: temperatura alta, media, bassa
- Materiale TOUGHShell™: 90% poliestere elastico e 10% spandex per affrontare le condizioni più impegnative ed essere fino a 5 volte più durevole
- Mobilità FREE FLEX™: materiale aggiuntivo sotto le braccia per agevolare i movimenti
- Nuovo design del portabatteria: posizionato nelle tasche anteriori o posteriori a seconda della comodità
- Design migliorato con schienale esteso per prevenire la perdita di calore



Descrizione	Taglia	Quantità confezione	Min. quantità ordinabile	Codice prodotto	Codice EAN	Prezzo Listino IVA escl. (€)	Prezzo Listino IVA incl. (€)
Giacca termica M12™ - Nera	S	1	1	4933478967	4058546362492	331,50	404,43
Giacca termica M12™ - Nera	M	1	1	4933478968	4058546362508	331,50	404,43
Giacca termica M12™ - Nera	L	1	1	4933478969	4058546362515	331,50	404,43
Giacca termica M12™ - Nera	XL	1	1	4933478970	4058546362522	331,50	404,43
Giacca termica M12™ - Nera	XXL	1	1	4933478971	4058546362539	331,50	404,43
Giacca termica M12™ - Nera	XXXL	1	1	4933479362	4058546371562	331,50	404,43

Giacca termica M12™ - Grigia

- Zone in fibra di carbonio, calore distribuito uniformemente su petto e schiena e nelle tasche frontali
- Autonomia elevata: fino a 8 ore di calore con una batteria (in modalità bassa con batteria da 2.0 Ah)
- Controllo del livello di calore con un semplice tocco, 3 modalità: temperatura alta, media, bassa
- Materiale TOUGHShell™: 90% poliestere elastico e 10% spandex per affrontare le condizioni più dure ed essere fino a 5 volte più durevole
- Mobilità FREE FLEX™: materiale aggiuntivo sotto le braccia per agevolare i movimenti
- Nuovo design del portabatteria: posizionato nelle tasche anteriori o posteriori a seconda della comodità



Descrizione	Taglia	Quantità confezione	Min. quantità ordinabile	Codice prodotto	Codice EAN	Prezzo Listino IVA escl. (€)	Prezzo Listino IVA incl. (€)
Giacca termica M12™ - Grigia	S	1	1	4933478972	4058546362546	331,50	404,43
Giacca termica M12™ - Grigia	M	1	1	4933478973	4058546362553	331,50	404,43
Giacca termica M12™ - Grigia	L	1	1	4933478974	4058546362560	331,50	404,43
Giacca termica M12™ - Grigia	XL	1	1	4933478975	4058546362577	331,50	404,43
Giacca termica M12™ - Grigia	XXL	1	1	4933478976	4058546362584	331,50	404,43
Giacca termica M12™ - Grigia	XXXL	1	1	4933479363	4058546371579	331,50	404,43

Maglia termica a maniche lunghe ricaricabile USB WORKSKIN™ - Nera

- Pesantezza media con materiale resistente e durevole, per mantenere il corpo caldo e asciutto
- Estremità inferiore progettata per massima copertura
- Il calore viene generato nelle zone di petto e schiena e distribuito uniformemente
- Alimentata da batteria estraibile USB REDLITHIUM™ ricaricabile tramite micro-USB
- Comodo colletto esteso per calore aggiuntivo
- Materiale resistente con maniche Raglan e spalle senza cuciture per massima mobilità e comfort
- Autonomia di ben 180 min di calore (livello basso)
- Porta batteria L4 per minima interferenza
- Lavabile in lavatrice (a freddo)



Descrizione	Taglia	Quantità confezione	Min. quantità ordinabile	Codice prodotto	Codice EAN	Prezzo Listino IVA escl. (€)	Prezzo Listino IVA incl. (€)
Maglia termica a maniche lunghe ricaricabile USB WORKSKIN™	S	1	1	4933478081	4058546340148	209,10	255,10
Maglia termica a maniche lunghe ricaricabile USB WORKSKIN™	M	1	1	4933478082	4058546340155	209,10	255,10
Maglia termica a maniche lunghe ricaricabile USB WORKSKIN™	L	1	1	4933478083	4058546340162	209,10	255,10
Maglia termica a maniche lunghe ricaricabile USB WORKSKIN™	XL	1	1	4933478084	4058546340179	209,10	255,10
Maglia termica a maniche lunghe ricaricabile USB WORKSKIN™	XXL	1	1	4933478085	4058546340186	209,10	255,10

T-shirt a manica lunga - Grigio Scuro

- Tessuto durevole e traspirante
- 60% Cotone - 40% Poliestere, traspirante e repellente
- Resistente (grammatura 230)
- SPF 30+, filtra le radiazioni ultraviolette



Descrizione	Taglia	Quantità confezione	Min. quantità ordinabile	Codice prodotto	Codice EAN	Prezzo Listino IVA escl. (€)	Prezzo Listino IVA incl. (€)
T-shirt a manica lunga	S	1	1	4933478237	4058546344146	50,70	61,85
T-shirt a manica lunga	M	1	1	4933478238	4058546344153	50,70	61,85
T-shirt a manica lunga	L	1	1	4933478239	4058546344160	50,70	61,85
T-shirt a manica lunga	XL	1	1	4933478240	4058546344177	50,70	61,85
T-shirt a manica lunga	XXL	1	1	4933478241	4058546344184	50,70	61,85

T-shirt a manica lunga WORKSKIN[™] - Grigia

- I tessuti COOLCORE[®] utilizzano una costruzione a tre fili che permette la fuoriuscita dell'umidità, mantenendo l'indumento fino al 30% più fresco
- Aree traspiranti lungo la schiena e sotto le braccia, per rapida asciugatura
- Tessuto traspirante senza utilizzo di sostanze chimiche
- Filtra le radiazioni ultraviolette
- Materiale resistente
- Estremità inferiore progettata per massima copertura
- Spalle senza cuciture per massima mobilità e comfort
- 100% Poliestere



Descrizione	Taglia	Quantità confezione	Min. quantità ordinabile	Codice prodotto	Codice EAN	Prezzo Listino IVA escl. (€)	Prezzo Listino IVA incl. (€)
T-shirt a manica lunga WORKSKIN [™]	S	1	1	4933478188	4058546341213	68,90	84,06
T-shirt a manica lunga WORKSKIN [™]	M	1	1	4933478189	4058546341220	68,90	84,06
T-shirt a manica lunga WORKSKIN [™]	L	1	1	4933478190	4058546341237	68,90	84,06
T-shirt a manica lunga WORKSKIN [™]	XL	1	1	4933478191	4058546341244	68,90	84,06
T-shirt a manica lunga WORKSKIN [™]	XXL	1	1	4933478192	4058546341251	68,90	84,06

Felpa termica M12[™] - Grigia

- Robusta felpa con cappuccio, realizzata con resistente cotone esterno, tasche rinforzate e fodera con trama termica
- Comoda da indossare anche in primavera come se fosse un giubbino leggero oppure nelle stagioni più fredde sotto il giubbino
- Autonomia elevata: fino a 8 ore di autonomia con una singola carica (batteria M12[™] REDLITHIUM[™] 2.0 Ah)
- Differenti zone di calore: 3 zone di calore in fibra di carbonio permettono di distribuire uniformemente il calore
- Controllo del livello di calore con un semplice tocco, 3 temperature: Alto, Medio, Basso



Descrizione	Taglia	Quantità confezione	Min. quantità ordinabile	Codice prodotto	Codice EAN	Prezzo Listino IVA escl. (€)	Prezzo Listino IVA incl. (€)
Felpa termica M12 [™]	S	1	1	4933464352	4058546222970	173,40	211,55
Felpa termica M12 [™]	M	1	1	4933464353	4058546222987	173,40	211,55
Felpa termica M12 [™]	L	1	1	4933464354	4058546222994	173,40	211,55
Felpa termica M12 [™]	XL	1	1	4933464355	4058546223007	173,40	211,55
Felpa termica M12 [™]	XXL	1	1	4933464356	4058546223014	173,40	211,55

Piumino termico M12™ - Nero

- Funziona con tutte le batterie M12™REDLITHIUM™, i piumini MILWAUKEE® utilizzano elementi riscaldati in fibra di carbonio per creare e distribuire il calore sul petto e sulla schiena
- Controllo del livello di calore con un semplice tocco, 3 temperature: Alto, Medio, Basso
- Autonomia elevata: fino a 8 ore di autonomia con una singola carica (batteria da 2.0Ah)
- Il tessuto in poliestere Ripstop offre un design leggero che può essere usato come rivestimento esterno o come strato intermedio
- Materiale resistente all'acqua e al vento: comfort e durevolezza in condizioni ambientali critiche
- Lavabile e asciugabile in lavatrice
- Zone rinforzate dall'usura proteggono da abrasioni e lacerazioni



Descrizione	Taglia	Quantità confezione	Min. quantità ordinabile	Codice prodotto	Codice EAN	Prezzo Listino IVA escl. (€)	Prezzo Listino IVA incl. (€)
Piumino termico M12™	S	1	1	4933464364	4058546223090	295,80	360,88
Piumino termico M12™	M	1	1	4933464365	4058546223106	295,80	360,88
Piumino termico M12™	L	1	1	4933464366	4058546223113	295,80	360,88
Piumino termico M12™	XL	1	1	4933464367	4058546223120	295,80	360,88
Piumino termico M12™	XXL	1	1	4933464368	4058546223137	295,80	360,88

Gilet termico M12™ - Nero

- Funziona con tutte le batterie M12™ 12V REDLITHIUM™, utilizzano elementi riscaldati in fibra di carbonio per creare e distribuire il calore sul petto e sulla schiena
- Controllo del livello di calore con un semplice tocco, 3 temperature: Alto, Medio, Basso
- Autonomia elevata: fino a 6 ore di autonomia con una singola carica (2.0 Ah)
- Il tessuto in poliestere Ripstop offre un design leggero che può essere usato come rivestimento esterno o come strato intermedio
- Materiale resistente all'acqua e al vento: comfort e durevolezza in condizioni ambientali critiche
- Lavabile e asciugabile in lavatrice
- Zone rinforzate dall'usura proteggono da abrasioni e lacerazioni



Descrizione	Taglia	Quantità confezione	Min. quantità ordinabile	Codice prodotto	Codice EAN	Prezzo Listino IVA escl. (€)	Prezzo Listino IVA incl. (€)
Gilet termico M12™	S	1	1	4933464370	4058546223151	209,10	255,10
Gilet termico M12™	M	1	1	4933464371	4058546223168	209,10	255,10
Gilet termico M12™	L	1	1	4933464372	4058546223175	209,10	255,10
Gilet termico M12™	XL	1	1	4933464373	4058546223182	209,10	255,10
Gilet termico M12™	XXL	1	1	4933464374	4058546223199	209,10	255,10

Piumino termico da donna M12™ - Nero

- Funziona con tutte le batterie M12™ 12V REDLITHIUM™, i piumini da donna MILWAUKEE® utilizzano elementi riscaldati in fibra di carbonio per creare e distribuire il calore sul petto e sulla schiena
- Controllo del livello di calore con un semplice tocco, 3 temperature: Alto, Medio, Basso
- Autonomia elevata: fino a 8 ore di autonomia con una singola carica (batteria da 2.0Ah)
- Il tessuto in poliestere Ripstop offre un design leggero che può essere usato come rivestimento esterno o come strato intermedio
- Resistente all'acqua e al vento: comfort e resistenza anche nelle condizioni più estreme
- Lavabile e asciugabile in lavatrice
- Zone rinforzate dall'usura proteggono da abrasioni e lacerazioni



Descrizione	Taglia	Quantità confezione	Min. quantità ordinabile	Codice prodotto	Codice EAN	Prezzo Listino IVA escl. (€)	Prezzo Listino IVA incl. (€)
Piumino termico da donna M12™	S	1	1	4933464340	4058546222857	295,80	360,88
Piumino termico da donna M12™	M	1	1	4933464341	4058546222864	295,80	360,88
Piumino termico da donna M12™	L	1	1	4933464342	4058546222871	295,80	360,88
Piumino termico da donna M12™	XL	1	1	4933464343	4058546222888	295,80	360,88
Piumino termico da donna M12™	XXL	1	1	4933464344	4058546222895	295,80	360,88

Giacca Termica M12[™] - Mimetica

- Motivo mimetico REALTREE XTRA[™]
- Materiale 100% in poliestere elastico che riduce il rumore durante il movimento
- Zone in fibra di carbonio, calore distribuito uniformemente su petto e schiena e nelle tasche frontali
- Autonomia elevata: fino a 8 ore di calore con una batteria (in modalità bassa con batteria da 2.0 Ah)
- Controllo del livello di calore con un semplice tocco, 3 modalità: temperatura alta, media, bassa
- Mobilità FREE FLEX[™]: materiale aggiuntivo sotto le braccia per agevolare i movimenti
- Resistente all'acqua e al vento: garantisce comfort e resistenza anche nelle condizioni più estreme
- Nuovo design del portabatteria: posizionato nelle tasche anteriori o posteriori a seconda della comodità
- Design migliorato con schienale allungato e possibilità di regolare la vita per prevenire la perdita di calore
- Portabatteria M12[™] con ingresso USB per caricare il cellulare
- Ampie tasche e ulteriore tasca sul petto, ideale per riporre il cellulare
- Funziona con tutte le batterie MILWAUKEE[®] M12[™]
- Disponibile nelle taglie S-M-L-XL-2XL-3XL
- Lavabile e asciugabile in lavatrice



Descrizione	Taglia	Quantità confezione	Min. quantità ordinabile	Codice prodotto	Codice EAN	Prezzo Listino IVA escl. (€)	Prezzo Listino IVA incl. (€)
Giacca Termica M12 [™] mimetica	S	1	1	4933478977	4058546362591	349,40	426,27
Giacca Termica M12 [™] mimetica	M	1	1	4933478978	4058546362607	349,40	426,27
Giacca Termica M12 [™] mimetica	L	1	1	4933478979	4058546362614	349,40	426,27
Giacca Termica M12 [™] mimetica	XL	1	1	4933478980	4058546362621	349,40	426,27
Giacca Termica M12 [™] mimetica	XXL	1	1	4933478981	4058546362638	349,40	426,27
Giacca Termica M12 [™] mimetica	XXXL	1	1	4933479364	4058546371586	349,40	426,27

Felpa termica M12[™] - Nera

- Robusta felpa con cappuccio, realizzata con resistente cotone esterno, tasche rinforzate e fodera con trama termica
- Comoda da indossare anche in primavera come se fosse un giubbino leggero oppure nelle stagioni più fredde sotto il giubbino
- Autonomia elevata: fino a 8 ore di autonomia con una singola carica (batteria M12[™] REDLITHIUM[™] 2.0 Ah)
- Differenti zone di calore: 3 zone di calore in fibra di carbonio permettono di distribuire uniformemente il calore
- Controllo del livello di calore con un semplice tocco, 3 temperature: Alto, Medio, Basso
- Portabatteria M12[™] senza ingresso USB - tasca della batteria nascosta per ridurre al minimo l'interferenza con l'utente
- Il cappuccio può essere facilmente riposto sotto un caschetto
- Tasca per il telefono integrata
- Lavabile e asciugabile in lavatrice
- Funziona con tutte le batterie MILWAUKEE[®] M12[™]



Descrizione	Taglia	Quantità confezione	Min. quantità ordinabile	Codice prodotto	Codice EAN	Prezzo Listino IVA escl. (€)	Prezzo Listino IVA incl. (€)
Felpa termica M12 [™] nera	S	1	1	4933464346	4058546222918	173,40	211,55
Felpa termica M12 [™] nera	M	1	1	4933464347	4058546222925	173,40	211,55
Felpa termica M12 [™] nera	L	1	1	4933464348	4058546222932	173,40	211,55
Felpa termica M12 [™] nera	XL	1	1	4933464349	4058546222949	173,40	211,55
Felpa termica M12 [™] nera	XXL	1	1	4933464350	4058546222956	173,40	211,55

Giacca termica da donna M12™ - Nera

- Differenti zone di calore: 4 zone di calore in fibra di carbonio permettono di distribuire uniformemente il calore
- Autonomia elevata: fino a 8 ore di autonomia con una singola carica (batteria M12™ REDLITHIUM™ 2.0Ah)
- Controllo del livello di calore con un semplice tocco, 3 temperature: Alto, Medio, Basso
- Costruzione robusta, il tessuto esterno è resistente al vento e all'acqua mentre il pile interno mantiene il corpo caldo
- Taglio da donna sfiancato, per aderire meglio al corpo e mantenere più calore
- Portabatteria M12™ con ingresso USB per caricare il cellulare
- Lavabile e asciugabile in lavatrice
- Funziona con tutte le batterie MILWAUKEE® M12™



Descrizione	Taglia	Quantità confezione	Min. quantità ordinabile	Codice prodotto	Codice EAN	Prezzo Listino IVA escl. (€)	Prezzo Listino IVA incl. (€)
Giacca termica da donna M12™	S	1	1	4933464839	4058546227845	316,20	385,76
Giacca termica da donna M12™	M	1	1	4933464840	4058546227852	316,20	385,76
Giacca termica da donna M12™	L	1	1	4933464841	4058546227869	316,20	385,76
Giacca termica da donna M12™	XL	1	1	4933464842	4058546227876	316,20	385,76
Giacca termica da donna M12™	XXL	1	1	4933464843	4058546227883	316,20	385,76

Gilet termico da donna M12™ - Nero

- Funziona con tutte le batterie M12™REDLITHIUM™, i piumini da donna MILWAUKEE® utilizzano elementi riscaldati in fibra di carbonio per creare e distribuire il calore sul petto e sulla schiena
- Controllo del livello di calore con un semplice tocco, 3 temperature: Alto, Medio, Basso
- Autonomia elevata: fino a 6 ore di autonomia con una singola carica (batteria da 2.0 Ah)
- Il tessuto in poliesteri Ripstop offre un design leggero che può essere usato come rivestimento esterno o come strato intermedio
- Resistente all'acqua e al vento: garantisce comfort e resistenza anche nelle condizioni più estreme
- Lavabile e asciugabile in lavatrice
- Zone rinforzate dall'usura proteggono da abrasioni e lacerazioni
- Portabatteria M12™ senza ingresso USB - tasca della batteria nascosta per ridurre al minimo l'interferenza con l'utente
- Funziona con tutte le batterie MILWAUKEE® M12™



Descrizione	Taglia	Quantità confezione	Min. quantità ordinabile	Codice prodotto	Codice EAN	Prezzo Listino IVA escl. (€)	Prezzo Listino IVA incl. (€)
Gilet termico da donna M12™	S	1	1	4933464803	4058546227487	209,10	255,10
Gilet termico da donna M12™	M	1	1	4933464804	4058546227494	209,10	255,10
Gilet termico da donna M12™	L	1	1	4933464805	4058546227500	209,10	255,10
Gilet termico da donna M12™	XL	1	1	4933464806	4058546227517	209,10	255,10

CARRELLI PORTAUTENSILI MILWAUKEE®



- 1. CASSETTI CON CHIUSURA RALLENTATA**
- 2. TECNOLOGIA ANTIRIBALTAMENTO**
- 3. RUOTE INDUSTRIALI RINFORZATE**



Carrello portautensili a 7 cassetti

DISPONIBILE DA APRILE

NUOVO

- Cassetti con chiusura rallentata da 45 kg.
- Ripiano inferiore scorrevole da 90 kg.
- La tecnologia antiribaltamento consente di aprire solo 1 cassetto alla volta.
- Ogni cassetto è dotato di uno strato antiscivolo.
- Piano di lavoro in ABS con fori per cacciavite e vani aggiuntivi.
- I paraurti angolari in ABS prevengono i danni quando il carrello viene spostato.
- La ciabatta magnetica permette di caricare le batterie direttamente sul carrello.
- Tavoletta con ganci per un facile accesso agli attrezzi più utilizzati.
- Ripiani laterali aggiuntivi per bottiglie e lattine.
- Organiser per gli elettroutensili nel cassetto inferiore.
- Ruote industriali da 125 mm (2 fisse, 2 girevoli con freno).
- Capacità di carico totale di 800 kg.



Descrizione	Quantità confezione	Min. quantità ordinabile	Codice prodotto	Codice EAN	Prezzo Listino IVA escl. (€)	Prezzo Listino IVA incl. (€)
Carrello portautensili a 7 cassetti da 76cm	1	1	4932478849	4058546361310	1662,50	2028,25

Cassettiera a 4 cassetti per carrello da 76cm

DISPONIBILE DA APRILE

NUOVO

- Cassetto da 45 kg con chiusura rallentata.
- La tecnologia antiribaltamento consente di aprire solo 1 cassetto alla volta.
- Ogni cassetto è dotato di uno strato antiscivolo.
- I paraurti angolari in ABS prevengono i danni quando il carrello viene spostato.
- Ripiani laterali aggiuntivi per bottiglie e lattine.



Descrizione	Quantità confezione	Min. quantità ordinabile	Codice prodotto	Codice EAN	Prezzo Listino IVA escl. (€)	Prezzo Listino IVA incl. (€)
Cassettiera a 4 cassetti per carrello da 76cm	1	1	4932478850	4058546361327	1050,00	1281,00

Carrello portautensili a due ripiani

NUOVO

- Cassetto da 45 kg con chiusura rallentata.
- Ripiano inferiore scorrevole da 90 kg.
- Vani portaoggetti integrati.
- 2 contenitori rimovibili, che possono essere capovolti per creare una superficie scorrevole o completamente rimossi per riporre utensili lunghi in verticale.
- Scanalature a V per trattenere il materiale durante il taglio o la misurazione.
- Ripiano posteriore ribaltabile con portata di 22 kg.
- 2 ripiani mobili per riporre bottiglie, spray e altre attrezzature.
- I paraurti angolari in gomma prevengono i danni quando il carrello viene spostato.
- La ciabatta multipresa magnetica permette di caricare le batterie direttamente sul carrello.
- Ruote industriali da 125 mm (2 fisse, 2 girevoli con freno).
- Capacità di carico totale di 315 kg.



Descrizione	Quantità confezione	Min. quantità ordinabile	Codice prodotto	Codice EAN	Prezzo Listino IVA escl. (€)	Prezzo Listino IVA incl. (€)
Carrello portautensili a due ripiani da 102cm	1	1	4932478856	4058546361389	1172,50	1430,45

Carrello portautensili a 10 cassetti

NUOVO

- Cassetto da 45 kg con chiusura rallentata.
- Cassetti inferiori da 90 kg.
- Ogni cassetto è dotato di uno strato antiscivolo.
- I paraurti angolari in gomma prevengono i danni quando il carrello viene spostato.
- La ciabatta magnetica permette di caricare le batterie direttamente sul carrello.
- Ripiano laterale pieghevole per bottiglie e lattine.
- Apribottiglie integrato.
- Organiser per gli elettroutensili nel cassetto inferiore.
- Ruote industriali da 150 mm (2 fisse, 2 girevoli con freno).
- Capacità di carico di 1360 kg.



Descrizione	Quantità confezione	Min. quantità ordinabile	Codice prodotto	Codice EAN	Prezzo Listino IVA escl. (€)	Prezzo Listino IVA incl. (€)
Carrello portautensili a 10 cassetti da 116cm	1	1	4932478852	4058546361341	2362,50	2882,25

Cassettiera a 6 cassetti per carrello da 116cm

NUOVO

- Cassetto da 45 kg con chiusura rallentata.
- Ogni cassetto è dotato di uno strato antiscivolo.
- Cassetto superiore da lavoro per scrivere o usare un laptop.
- Cassetto di sicurezza con chiusura indipendente per riporre in sicurezza oggetti di valore (telefono, chiavi, documenti).
- I paraurti di gomma sulle estremità angolari prevengono i danni durante lo spostamento del carrello.
- La ciabatta magnetica permette di caricare le batterie direttamente sulla cassettiera.
- Tavoleta con ganci sul lato posteriore per un facile accesso agli attrezzi più utilizzati.



Descrizione	Quantità confezione	Min. quantità ordinabile	Codice prodotto	Codice EAN	Prezzo Listino IVA escl. (€)	Prezzo Listino IVA incl. (€)
Cassettiera a 6 cassetti per carrello da 116cm	1	1	4932478854	4058546361365	1706,30	2081,69

Set di giraviti in modulo morbido

NUOVO

- Comoda impugnatura a tre lati per il massimo comfort e una coppia più elevata.
- Punta in materiale magnetico estremamente resistente e pratico.
- Design esagonale per utilizzare una chiave per applicare una leva maggiore.
- Manico a tre facce per evitare che il giravite scivoli tra le mani.

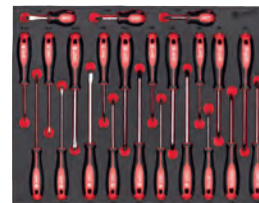

Descrizione	Quantità confezione	Min. quantità ordinabile	Codice prodotto	Codice EAN	Prezzo Listino IVA escl. (€)	Prezzo Listino IVA incl. (€)
Set di cricchetto e bussole da 1/2" in modulo morbido - 28 pezzi	28	1	4932479826	4058546376208	261,30	318,79
Bussole standard: 10, 11, 12, 13, 14, 15, 16, 17, 18, 19, 20, 21, 22, 23, 24mm; Bussole lunghe: 10, 11, 12, 13, 14, 15, 16, 17, 18, 19mm; Prolunghe: 762, 127mm						

Set di cricchetto e bussole da 1/4" in modulo morbido

NUOVO

- Design a 90 denti con 4° di oscillazione dell'arco per spazi di lavoro ristretti.
- Massima presa grazie al design FOUR FLAT[™].
- Design in metallo per la massima durata.



Descrizione	Quantità confezione	Min. quantità ordinabile	Codice prodotto	Codice EAN	Prezzo Listino IVA escl. (€)	Prezzo Listino IVA incl. (€)
Set di cricchetto e bussole da 3/8" in modulo morbido - 32 pezzi	32	1	4932479825	4058546376192	212,50	259,25
Bussole standard: 6, 7, 8, 9, 10, 11, 12, 13, 14, 15, 16, 17, 18, 19mm; Bussole lunghe: 6, 7, 8, 9, 10, 11, 12, 13, 14, 15, 16, 17, 18, 19mm; Prolunghe: 762, 152mm						

Set di cricchetto e bussole da 3/8" in modulo morbido

NUOVO

- Design a 90 denti con 4° di oscillazione dell'arco per spazi di lavoro ristretti.
- Massima presa grazie al design FOUR FLAT[™].
- Design in metallo per la massima durata.



Descrizione	Quantità confezione	Min. quantità ordinabile	Codice prodotto	Codice EAN	Prezzo Listino IVA escl. (€)	Prezzo Listino IVA incl. (€)
Set di cricchetto e bussole da 1/4" in modulo morbido - 28 pezzi	28	1	4932479824	4058546376185	150,00	183,00
Bussole standard: 5, 5.5, 6, 7, 8, 9, 10, 11, 12, 13, 14, 15mm; Bussole lunghe: 5, 5.5, 6, 7, 8, 9, 10, 11, 12, 13, 14, 15mm; Prolunghe: 762, 152mm						

Set di cricchetto e bussole da 1/2" in modulo morbido

NUOVO

- Design a 90 denti con 4° di oscillazione dell'arco per spazi di lavoro ristretti.
- Massima presa grazie al design FOUR FLAT[™].
- Design in metallo per la massima durata.



Descrizione	Quantità confezione	Min. quantità ordinabile	Codice prodotto	Codice EAN	Prezzo Listino IVA escl. (€)	Prezzo Listino IVA incl. (€)
Set di giraviti in modulo morbido - 23 pezzi	23	1	4932479830	4058546376246	212,50	259,25
SL 2.5 / SL 3 / SL 4 / SL 5.5 / SL 6 / SL 6.5 / SL 8 / PH 0 / PH 1 / PH 2 / PH 2 / PH 3 / PZ 0 / PZ 1 / PZ 2 / PZ 2 / PZ 3 / T 10 / T 15 / T 20 / T 25 / T 30 / T 40						

Set di chiavi combinate a cricchetto snodate MAX BITE™ in modulo morbido

NUOVO

- Testa snodata che ruota fino a 180° per il massimo accesso agli spazi stretti.
- L'apertura MAX BITE™ riduce la flessione e la scrostatura.
- 144 denti a cricchetto con 2.5° di inclinazione per lavorare negli spazi più stretti.
- Doppio nottolino per un meccanismo duraturo e resistente nel tempo.
- Impugnatura arrotondata I-Beam per una presa confortevole.



Descrizione	Quantità confezione	Min. quantità ordinabile	Codice prodotto	Codice EAN	Prezzo Listino IVA escl. (€)	Prezzo Listino IVA incl. (€)
Set di chiavi combinate a cricchetto MaxBite in modulo morbido - 15 pezzi	15	1	4932479828	4058546376222	387,50	472,75
8, 9, 10, 11, 12, 13, 14, 15, 16, 17, 18, 19, 20, 21, 22mm						

Set di chiavi combinate MAX BITE™ in modulo morbido

NUOVO

- L'apertura MAX BITE™ riduce la flessione e la scrostatura.
- Impugnatura arrotondata I-Beam per una presa confortevole.
- 15° di inclinazione per un miglior accesso durante l'applicazione.
- Acciaio con cromatura.



Descrizione	Quantità confezione	Min. quantità ordinabile	Codice prodotto	Codice EAN	Prezzo Listino IVA escl. (€)	Prezzo Listino IVA incl. (€)
Set di chiavi combinate MaxBite in modulo morbido - 15 pezzi	15	1	4932479827	4058546376215	207,50	253,15
8, 9, 10, 11, 12, 13, 14, 15, 16, 17, 18, 19, 20, 21, 22mm						

Set di chiavi combinate a cricchetto MAX BITE™ in modulo morbido

NUOVO

- 144 denti a cricchetto con 2.5° di inclinazione per lavorare negli spazi più stretti.
- Doppio nottolino per un meccanismo duraturo e resistente nel tempo.
- L'apertura MAX BITE™ riduce la flessione e la scrostatura.
- Impugnatura arrotondata I-Beam per una presa confortevole.



Descrizione	Quantità confezione	Min. quantità ordinabile	Codice prodotto	Codice EAN	Prezzo Listino IVA escl. (€)	Prezzo Listino IVA incl. (€)
Set di chiavi combinate a cricchetto snodate MaxBite in modulo morbido - 15 pezzi	15	1	4932479829	4058546376239	497,50	606,95
8, 9, 10, 11, 12, 13, 14, 15, 16, 17, 18, 19, 20, 21, 22 mm						

PACKOUT™

Il sistema di archiviazione modulare PACKOUT™ rivoluziona le soluzioni di trasporto, di organizzazione e di archiviazione degli utensili. Si tratta di un sistema pensato per connettere un vasto assortimento di borse, cassettiere, organiser e altre soluzioni contenitive.





PIU' DI
100 COMBINAZIONI
DIVERSE

PACKOUT™ Starter set - 3 pezzi

- 1 x PACKOUT™ Trolley
- 1 x PACKOUT™ Cassetta portautensili 2
- 1 x PACKOUT™ Cassetta portautensili 3



Contenuti	Quantità confezione	Min. quantità ordinabile	Codice prodotto	Codice EAN	Prezzo Listino IVA escl. (€)	Prezzo Listino IVA incl. (€)
1 x PACKOUT™ Trolley , 1 x PACKOUT™ Cassetta portautensili 2, 1 x PACKOUT™ Cassetta portautensili 3	3	1	4932464244	4058546221898	534,00	651,48



PACKOUT™ Starter set 2 - 3 pezzi

NUOVO

- 1 x PACKOUT™ Trolley.
- 1 x PACKOUT™ Cassettiera portautensili con 2 cassetti.
- 1 x PACKOUT™ Organiser slim.



Descrizione	Quantità confezione	Min. quantità ordinabile	Codice prodotto	Codice EAN	Prezzo Listino IVA escl. (€)	Prezzo Listino IVA incl. (€)
PACKOUT™ Starter set 2 - 3 pezzi	3	1	4932479957	4058546377519	585,00	713,70

PACKOUT™ Trolley

- Parte del sistema modulare di archiviazione PACKOUT™.
- Costruito con resistente polimero che incrementa la resistenza agli urti sul cantiere.
- Capacità fino a 113 kg.
- Maniglia estendibile.
- Ruote da 9".
- Sistema di protezione da pioggia, detriti IP65.
- Angoli rinforzati in metallo.
- Chiusura rinforzata in metallo.
- Scomparti interni per riporre gli oggetti.
- Predisposizione per il ONE-KEY™ TICK™.

Descrizione	Dimensioni (mm)	Quantità confezione	Min. quantità ordinabile	Codice prodotto	Codice EAN	Prezzo Listino IVA escl. (€)	Prezzo Listino IVA incl. (€)
PACKOUT™ Trolley	560 x 410 x 480	1	1	4932464078	4058546220235	265,10	323,42



PACKOUT™ Carrello a due ruote

- Due basi su livelli differenti per un'ulteriore opzione di archiviazione.
- Griglia integrata per archiviare livelle e altro.
- Capacità di carico di 180 Kg.
- Le ruote da 25 cm collocate all'interno della struttura del carrello permettono un facile attraversamento delle porte.
- Base richiudibile per una facile archiviazione.
- Parte integrante del sistema PACKOUT™.
- Costruito con polimeri resistenti agli urti per una maggiore durata in cantiere.

Descrizione	Dimensioni (mm)	Quantità confezione	Min. quantità ordinabile	Codice prodotto	Codice EAN	Prezzo Listino IVA escl. (€)	Prezzo Listino IVA incl. (€)
PACKOUT™ Carrello a due ruote	1200 x 510 x 290	1	1	4932472131	4058546325275	356,40	434,81



PACKOUT[™] Cassone su due ruote

NUOVO

- La doppia pila in alto permette di creare 2 pile PACKOUT[™].
- Ruote industriali da 23 cm per un facile scorrimento sui terreni del cantiere.
- La maniglia espandibile supporta fino a 113 kg di peso.
- La chiusura rinforzata in metallo aiuta a prevenire danni agli strumenti causati dall'acqua e dai detriti del cantiere.
- Capacità di stoccaggio extra per utensili di grandi dimensioni e materiali da cantiere.
- Costruito con polimeri resistenti agli urti per una maggiore durata in cantiere.
- Parte del sistema modulare di archiviazione PACKOUT[™].



Descrizione	Quantità confezione	Min. quantità ordinabile	Codice prodotto	Codice EAN	Prezzo Listino IVA escl. (€)	Prezzo Listino IVA incl. (€)
PACKOUT [™] Cassone su due ruote	1	1	4932478161	4058546340940	412,50	503,25



PACKOUT[™] Trolley piatto per trasporto

- Capacità di carico di 113 Kg.
- Ruote resistenti per facilitare il trasporto con carichi pesanti in cantiere.
- Il trolley ha come parti integranti un sistema di freno per il carimento, la possibilità di bloccare due ruote e la possibilità di connettersi alle borse morbide.
- Parte integrante del sistema di archiviazione PACKOUT[™].



Descrizione	Dimensioni (mm)	Quantità confezione	Min. quantità ordinabile	Codice prodotto	Codice EAN	Prezzo Listino IVA escl. (€)	Prezzo Listino IVA incl. (€)
PACKOUT [™] Trolley piatto per trasporto	610 x 480 x 190	1	1	4932471068	4058546286965	194,10	236,80



PACKOUT™ Cassetta portautensili

- Parte del sistema modulare di archiviazione PACKOUT™
- Costruito con resistente polimero che incrementa la resistenza agli urti sul cantiere.
- Sistema di protezione dalla pioggia, detriti IP65.
- Angoli rinforzati in metallo.
- Chiusura rinforzata in metallo.
- Presenza di comodi ripiani interni.
- Predisposizione per il ONE-KEY™ TICK™.
- Manico superiore rinforzato in metallo per facilitare il trasporto (solo per la versione grande).

Descrizione	Dimensioni (mm)	Quantità confezione	Min. quantità ordinabile	Codice prodotto	Codice EAN	Prezzo Listino IVA escl. (€)	Prezzo Listino IVA incl. (€)
① PACKOUT™ Cassetta portautensili 2	560 x 410 x 290	1	1	4932464079	4058546220242	174,40	212,77
② PACKOUT™ Cassetta portautensili 3	560 x 410 x 170	1	1	4932464080	4058546220259	150,60	183,73



PACKOUT™ Cassetta portautensili XL

NUOVO

- Capacità di stoccaggio elevata per allocare utensili come seghe a nastro, smerigliatrici angolari e martelli.
- Capacità di peso totale 45 kg.
- Parte del sistema modulare di archiviazione PACKOUT™.
- Costruito con polimeri estremamente resistenti per la massima durata.
- Guarnizioni con grado di protezione IP65 per resistere alla pioggia e ai detriti del cantiere.
- Angoli rinforzati in metallo.
- Comparto interno per gli accessori più piccoli.
- Predisposizione per il ONE-KEY™ TICK™.



Descrizione	Quantità confezione	Min. quantità ordinabile	Codice prodotto	Codice EAN	Prezzo Listino IVA escl. (€)	Prezzo Listino IVA incl. (€)
PACKOUT™ Cassetta portautensili XL	1	1	4932478162	4058546340957	218,70	266,81



PACKOUT[™] Cassettiera portautensili con 3 cassetti

- Facile accesso ai tuoi utensili, senza rimuovere nessun elemento.
- Le guide con cuscinetti a sfera in acciaio supportano fino a 11 kg di peso per cassetto.
- La barra di sicurezza impedisce l'apertura indesiderata dei cassetti durante il transito e permette di chiudere i cassetti con lucchetto.
- Ogni cassetto viene fornito con una serie di divisori a regolazione rapida che consentono agli utenti di personalizzare la disposizione interna dei cassetti.
- Rinforzi laterali in alluminio.
- Costruito con polimeri resistenti agli urti per massima durabilità.
- Parte del sistema modulare di stoccaggio PACKOUT[™]



Descrizione	Quantità confezione	Min. quantità ordinabile	Codice prodotto	Codice EAN	Prezzo Listino IVA escl. (€)	Prezzo Listino IVA incl. (€)
PACKOUT [™] Cassettiera portautensili con 3 cassetti	1	1	4932472130	4058546325268	297,00	362,34

PACKOUT[™] Cassettiera portautensili con 2 cassetti

- Facile accesso ai tuoi utensili, senza rimuovere nessun elemento.
- Le guide con cuscinetti a sfera in acciaio supportano fino a 11 kg di peso per cassetto.
- La barra di sicurezza impedisce l'apertura indesiderata dei cassetti durante il transito e permette di chiudere i cassetti con lucchetto.
- Ogni cassetto viene fornito con una serie di divisori a regolazione rapida che consentono agli utenti di personalizzare la disposizione interna dei cassetti.
- Rinforzi laterali in alluminio.
- Costruito con polimeri resistenti agli urti per massima durabilità.
- Parte del sistema modulare di stoccaggio PACKOUT[™].



Descrizione	Quantità confezione	Min. quantità ordinabile	Codice prodotto	Codice EAN	Prezzo Listino IVA escl. (€)	Prezzo Listino IVA incl. (€)
PACKOUT [™] Cassettiera portautensili con 2 cassetti	1	1	4932472129	4058546325251	270,00	329,40

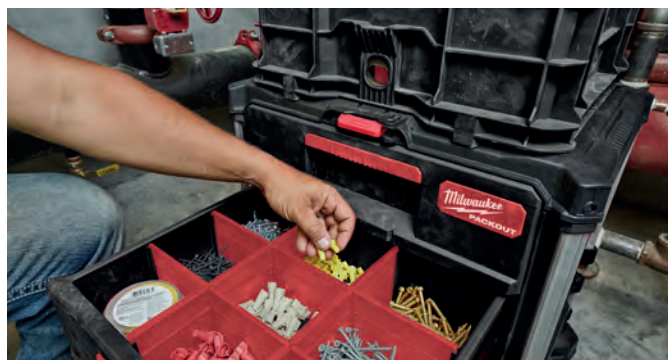

PACKOUT™ Organiser

- Parte del sistema modulare di archiviazione PACKOUT™.
- Costruito con resistente polimero che incrementa la resistenza agli urti sul cantiere.
- L'interno dispone di 10 comparti rimovibili.
- Sistema di protezione IP65 per proteggerlo dalla pioggia e dai detriti del cantiere.
- Gli scomparti sono sigillati in modo che il contenuto non si disperda durante il trasporto.



Descrizione	Dimensioni (mm)	Quantità confezione	Min. quantità ordinabile	Codice prodotto	Codice EAN	Prezzo Listino IVA escl. (€)	Prezzo Listino IVA incl. (€)
PACKOUT™ Organiser	500 x 380 x 120	1	1	4932464082	4058546220273	93,20	113,70

PACKOUT™ Organiser compatto

- Parte del sistema modulare di archiviazione PACKOUT™.
- Costruito con resistente polimero che incrementa la resistenza agli urti sul cantiere.
- L'interno dispone di 5 comparti rimovibili.
- Sistema di protezione IP65 per proteggerlo dalla pioggia e dai detriti del cantiere.
- Gli scomparti sono sigillati in modo che il contenuto non si disperda durante il trasporto.



Descrizione	Dimensioni (mm)	Quantità confezione	Min. quantità ordinabile	Codice prodotto	Codice EAN	Prezzo Listino IVA escl. (€)	Prezzo Listino IVA incl. (€)
PACKOUT™ Organiser compatto	250 x 380 x 120	1	1	4932464083	4058546220280	58,50	71,37

PACKOUT™ Organiser slim

- Parte integrante del sistema modulare di archiviazione PACKOUT™.
- Costruito con resistente polimero che incrementa la resistenza agli urti sul cantiere.
- L'interno dispone di 2 contenitori grandi più 8 contenitori piccoli, tutti rimovibili. Tutti i contenitori contengono i divisori.
- Gli scomparti sono sigillati in modo che il contenuto non si disperda durante il trasporto.
- Sistema di protezione IP65 per proteggerlo dalla pioggia e dai detriti del cantiere.



Descrizione	Dimensioni (mm)	Quantità confezione	Min. quantità ordinabile	Codice prodotto	Codice EAN	Prezzo Listino IVA escl. (€)	Prezzo Listino IVA incl. (€)
PACKOUT™ Organiser slim	500 x 380 x 65	1	1	4932471064	4058546286927	81,20	99,06

PACKOUT™ Organiser slim compatto

- Parte integrante del sistema modulare di archiviazione PACKOUT™.
- Costruito con resistente polimero che incrementa la resistenza agli urti sul cantiere.
- L'interno dispone di 1 contenitore grande più 4 contenitori piccoli, tutti rimovibili. Tutti i contenitori contengono i divisori.
- Gli scomparti sono sigillati in modo che il contenuto non si disperda durante il trasporto.
- Sistema di protezione IP65 per proteggerlo dalla pioggia e dai detriti del cantiere.



Descrizione	Dimensioni (mm)	Min. quantità ordinabile	Quantità confezione	Codice prodotto	Codice EAN	Prezzo Listino IVA escl. (€)	Prezzo Listino IVA incl. (€)
PACKOUT™ Organiser slim compatto	250 x 380 x 65	1	1	4932471065	4058546286934	51,30	62,59

PACKOUT™ Organiser XL

NUOVO

- 50% più capiente del PACKOUT™ Organiser: ideale per riporre strumenti, batterie, caricabatterie, accessori più grandi e altre attrezzature.
- I divisori a regolazione rapida consentono agli utenti di personalizzare l'interno in base alle proprie esigenze.
- Capacità di carico totale di 22 kg.
- Parte del sistema modulare di archiviazione PACKOUT™
- Costruito per resistere agli urti ed avere la massima durata anche nelle condizioni più estreme.
- Guarnizioni con grado di protezione IP65 per resistere alla pioggia e ai detriti del cantiere.



Descrizione	Quantità confezione	Min. quantità ordinabile	Codice prodotto	Codice EAN	Prezzo Listino IVA escl. (€)	Prezzo Listino IVA incl. (€)
PACKOUT™ Organiser XL	1	1	4932478625	4058546348182	129,60	158,11



PACKOUT™ Container

- Versatile per stoccare sia verticalmente che orizzontalmente.
- Capacità di carico 22Kg.
- Ampia capacità di stoccaggio.
- Altri prodotti PACKOUT™ possono essere impilati sopra.
- Parte integrante del sistema di archiviazione PACKOUT™.



Descrizione	Dimensioni (mm)	Quantità confezione	Min. quantità ordinabile	Codice prodotto	Codice EAN	Prezzo Listino IVA escl. (€)	Prezzo Listino IVA incl. (€)
PACKOUT™ Container	450 x 390 x 250	1	1	4932471724	4058546296230	94,80	115,66



PACKOUT™ Contenitore rigido

- I divisori a regolazione rapida permettono di sistemare e organizzare sia attrezzi più grandi sia accessori.
- Capiente abbastanza da poter contenere elettroutensili come seghe circolari, smerigliatrici e trapani.
- Capacità di carico di 34 Kg.
- Costruito con polimeri estremamente resistenti per massima durata.
- Grado di protezione IP65 per prevenire perdite di acqua o danni da detriti esterni.
- Compatibile con il sistema PACKOUT™ da impilare anche in alto.



Descrizione	Dimensioni (mm)	Quantità confezione	Min. quantità ordinabile	Codice prodotto	Codice EAN	Prezzo Listino IVA escl. (€)	Prezzo Listino IVA incl. (€)
PACKOUT™ Contenitore rigido	411 x 254 x 330	1	1	4932471723	4058546292232	147,90	180,44



PACKOUT™ Borsa termica rigida

- Il doppio isolamento termico mantiene freddo il contenuto fino a 30 ore.
- Il grado di protezione IP65 previene perdite di acqua o danni da detriti esterni.
- Apri bottiglie integrate.
- Comparto rimovibile per tenere separati oggetti personali dal ghiaccio.
- Capacità 15 L.
- Costruito con polimeri estremamente resistenti per una massima durata.
- Compatibile con il resto del sistema PACKOUT™ da impilare in alto.



Descrizione	Dimensioni (mm)	Quantità confezione	Min. quantità ordinabile	Codice prodotto	Codice EAN	Prezzo Listino IVA escl. (€)	Prezzo Listino IVA incl. (€)
PACKOUT™ Borsa termica rigida	411 x 254 x 330	1	1	4932471722	4058546296216	195,20	238,14



PACKOUT[™] Scaffalatura mobile

NUOVO

- Il sistema di scaffalatura mobile può essere montato a parete nei veicoli oppure in luoghi come magazzini, garage, ecc.
- Design a sgancio rapido per un facile montaggio, regolazione dell'altezza e rimozione dei ripiani.
- Ogni ripiano ha una capacità di carico di 22 kg.
- Telaio rinforzato in metallo
- Costruito con polimeri resistenti agli urti.
- Parte del sistema modulare di archiviazione PACKOUT[™]



Descrizione	Quantità confezione	Min. quantità ordinabile	Codice prodotto	Codice EAN	Prezzo Listino IVA escl. (€)	Prezzo Listino IVA incl. (€)
① PACKOUT [™] Scaffalatura mobile (2 Ripiani + 2 Montanti)	4	1	4932472127	4058546325237	243,00	296,46
② PACKOUT [™] Ripiano della scaffalatura mobile	1	1	4932478711	4058546349042	105,30	128,47
③ PACKOUT [™] Montante per scaffalatura mobile - 2 pezzi	2	1	4932478996	4058546362782	48,60	59,29



PACKOUT™ Piastra di stoccaggio

- Configurazioni multiple.
- Trasforma il sistema PACKOUT™ in un sistema di archiviazione statico.
- Capacità di tenuta a pavimento 45Kg.
- Capacità di tenuta a parete 22Kg.
- Si connette con tutti i sistemi di archiviazione PACKOUT™.
- Costruito con un polimero resistente agli impatti.

Descrizione	Dimensioni (mm)	Quantità confezione	Min. quantità ordinabile	Codice prodotto	Codice EAN	Prezzo Listino IVA escl. (€)	Prezzo Listino IVA incl. (€)
PACKOUT™ Piastra di stoccaggio	600 x 470 x 030	1	6	4932471638	4058546295370	59,70	72,83



PACKOUT™ Piano di lavoro

- Il piano in compensato, 'marino' offre una superficie liscia per lavori di assemblaggio leggeri, scrittura o lavoro su un laptop.
- Montaggio facile e veloce grazie al sistema PACKOUT™.
- Capacità di carico di 22 Kg.
- Parte integrante del sistema di archiviazione PACKOUT™.
- Costruito con polimeri resistenti agli urti per una maggiore durata in cantiere.

Descrizione	Dimensioni (mm)	Quantità confezione	Min. quantità ordinabile	Codice prodotto	Codice EAN	Prezzo Listino IVA escl. (€)	Prezzo Listino IVA incl. (€)
PACKOUT™ Piano di lavoro	60 x 650 x 380	1	6	4932472128	4058546325244	94,50	115,29

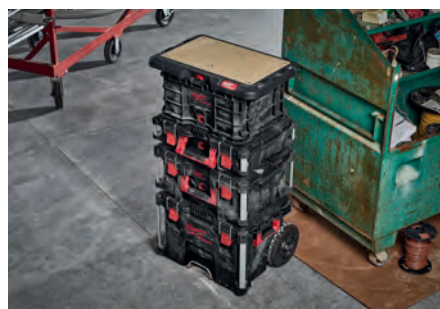

PACKOUT™ Adattatore per valigetta Heavy Duty

Descrizione	Quantità confezione	Min. quantità ordinabile	Codice prodotto	Codice EAN	Prezzo Listino IVA escl. (€)	Prezzo Listino IVA incl. (€)
PACKOUT™ Adattatore per valigetta Heavy Duty	1	1	4932464081	4058546220266	60,90	74,30



PACKOUT™ Termoformati in schiuma ad alta densità

- Completamente personalizzabile: l'inserto in schiuma consente di personalizzare completamente lo spazio di archiviazione tagliando la spugna per riporre gli utensili.
- Costruzione robusta per aumentare la protezione degli utensili.
- Ottimizzato per archiviare ogni tipo di utensile.
- Ref. 4932471428: Design che si adatta alla Cassetta portautensili 2, alla Cassetta portautensili 3 e all'Organiser.
- Ref. 4932471927: Disegn che si adatta al Trolley.



Descrizione	Quantità confezione	Min. quantità ordinabile	Codice prodotto	Codice EAN	Prezzo Listino IVA escl. (€)	Prezzo Listino IVA incl. (€)
PACKOUT™ Termoformato in spugna ad alta densità generico	2	1	4932471428	4058546290566	29,90	36,48
PACKOUT™ Termoformato in spugna ad alta densità per Trolley	1	1	4932471927	4058546298265	73,90	90,16
PACKOUT™ Termoformato in spugna ad alta densità per Cassettiere portautensili	2	1	4932479157	4058546369514	24,30	29,65



PACKOUT™ Inserti interni

- Vaschetta di ricambio per Trolley e Cassetta portautensili 2.
- Ref. 4932478298: Vaschetta si adatta all'interno del Trolley e della Cassetta portautensili 2.
- Ref. 4932478299: Contenitori si adattano all'interno della Cassetta portautensili 3.
- Ref. 4932478300: Contenitori si adattano all'interno dell'Organiser e dell'Organiser compatto.
- Ref. 4932478301: Contenitori si adattano all'interno dell'Organiser slim e dell'Organiser slim compatto.

Descrizione	Quantità confezione	Min. quantità ordinabile	Codice prodotto	Codice EAN	Prezzo Listino IVA escl. (€)	Prezzo Listino IVA incl. (€)
① Vaschetta di ricambio per Trolley e Cassetta portautensili 2	1	1	4932478298	4058546344757	16,20	19,76
② Contenitori di ricambio per Cassetta portautensili 3	4	1	4932478299	4058546344764	23,80	29,04
③ Contenitori di ricambio per Organiser slim e Organiser slim compatto	5	1	4932478301	4058546344788	10,80	13,18
④ Contenitori di ricambio per Organiser e Organiser compatto	5	1	4932478300	4058546344771	8,10	9,88
⑤ Divisori per Cassettiera portautensili con 3 cassetti	8	1	4932479104	4058546368982	19,40	23,67
⑥ Divisori per Cassettiera portautensili con 2 cassetti	8	1	4932479105	4058546368999	19,40	23,67

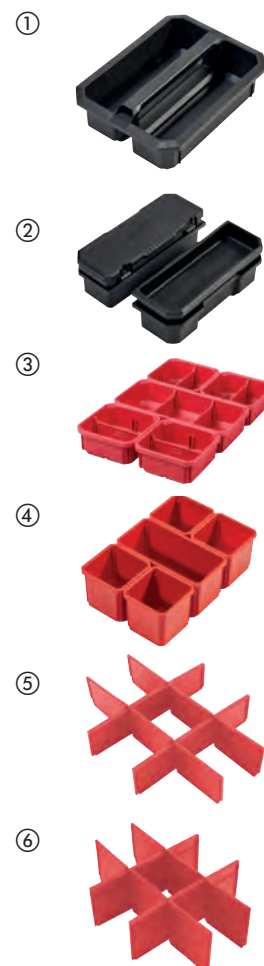

PACKOUT™ Borse portautensili aperte

- Parte del sistema modulare di archiviazione PACKOUT™.
- Costruito con nylon balistico 1680.
- Base stampata resistente agli urti.
- Scocca di rinforzo in metallo.
- Comoda e durevole maniglia per trasporto.



Descrizione	Dimensioni (mm)	Numero di tasche	Quantità confezione	Min. quantità ordinabile	Codice prodotto	Codice EAN	Prezzo Listino IVA escl. (€)	Prezzo Listino IVA incl. (€)
① PACKOUT™ Borsa portautensili aperta 25cm	250 x 280 x 320	28	1	1	4932464084	4058546220297	123,00	150,06
② PACKOUT™ Borsa portautensili aperta 40cm	250 x 400 x 320	31	1	1	4932464085	4058546220303	187,60	228,87
③ PACKOUT™ Borsa portautensili aperta 50cm	250 x 500 x 320	32	1	1	4932464086	4058546220310	201,90	246,32



PACKOUT™ Borse portautensili chiuse

- Parte integrante del sistema modulare di archiviazione PACKOUT™.
- Costruito con nylon balistico 1680.
- La base resistente protegge da acqua e detriti.
- Tracolla imbottita, manici superiori e laterali per un maggior comfort di trasporto.



Descrizione	Quantità confezione	Min. quantità ordinabile	Codice prodotto	Codice EAN	Prezzo Listino IVA escl. (€)	Prezzo Listino IVA incl. (€)
① PACKOUT™ Borsa portautensili chiusa 38cm	1	1	4932471066	4058546286941	125,50	153,11
② PACKOUT™ Borsa portautensili chiusa 50cm	1	1	4932471067	4058546286958	149,40	182,27



PACKOUT[™] Borsa portautensili tecnica chiusa

- Parte integrante del sistema modulare di archiviazione PACKOUT[™].
- Costruito con nylon balistico 1680.
- La base resistente protegge da acqua e detriti.
- 58 tasche.
- Tasca sicura per PC e tablet.



Descrizione	Quantità confezione	Min. quantità ordinabile	Codice prodotto	Codice EAN	Prezzo Listino IVA escl. (€)	Prezzo Listino IVA incl. (€)
PACKOUT [™] Borsa portautensili tecnica chiusa	1	1	4932471130	4058546287580	212,70	259,49

PACKOUT[™] Zaino

- Parte integrante del sistema modulare di archiviazione PACKOUT[™].
- Costruzione durevole, realizzato in nylon balistico 1680D.
- Ampia capacità di carico - 48 tasche.
- La base rigida resistente agli urti, protegge il contenuto dall'acqua e dallo sporco e consente alla borsa di avere la massima stabilità.
- Imbottitura posteriore, fascia toracica, cinghia di fissaggio e cinghie imbottite per il massimo comfort.



Descrizione	Quantità confezione	Min. quantità ordinabile	Codice prodotto	Codice EAN	Prezzo Listino IVA escl. (€)	Prezzo Listino IVA incl. (€)
PACKOUT [™] Zaino	1	1	4932471131	4058546287597	212,70	259,49

PACKOUT[™] Borsa termica

- Parte integrante del sistema modulare di archiviazione PACKOUT[™].
- La base semirigida resistente agli urti, protegge il contenuto dall'acqua e dallo sporco e consente alla borsa di avere la massima stabilità.
- L'isolamento mantiene il freddo costante per un massimo di 24 ore.
- Isolamento interno impermeabile.
- Provvisto di tracolla per una facile movimentazione.



Descrizione	Quantità confezione	Min. quantità ordinabile	Codice prodotto	Codice EAN	Prezzo Listino IVA escl. (€)	Prezzo Listino IVA incl. (€)
PACKOUT [™] Borsa termica	1	1	4932471132	4058546287603	104,00	126,88

Zaino portautensili - versione HPP

- Costruzione durevole, realizzato in nylon balistico 1680D.
- Base rigida modanata consente allo zaino di rimanere in piedi per la massima protezione del contenuto.
- Laccio con chiusura al livello del petto regolabile e laccio per il fissaggio di borse pieghevoli.
- Bretelle imbottite e traspiranti per il massimo comfort.
- Ampia capacità di carico - 48 tasche.
- Lo zaino offre un'organizzazione eccezionale.



Descrizione	Quantità confezione	Min. quantità ordinabile	Codice prodotto	Codice EAN	Prezzo Listino IVA escl. (€)	Prezzo Listino IVA incl. (€)
Zaino portautensili - versione HPP	1	1	4932464833	4058546227784	175,50	214,11



Zaino portautensili

- Costruzione durevole, realizzato in nylon balistico 1680D.
- Base rigida modanata consente allo zaino di rimanere in piedi per la massima protezione del contenuto.
- Bretelle imbottite e traspiranti per il massimo comfort
- Ampia capacità di carico - 35 tasche.
- Possibilità di abbassare tasca frontale per facilitare l'accesso e la conservazione di oggetti di grandi dimensioni.
- Tasca laterale per bottiglia.
- Tasca interna per notebook consente la riposizione protetta per laptop / tablet / ecc.
- Il divisorio interno ottimizza lo spazio di archiviazione.



Descrizione	Quantità confezione	Min. quantità ordinabile	Codice prodotto	Codice EAN	Prezzo Listino IVA escl. (€)	Prezzo Listino IVA incl. (€)
Zaino portautensili	1	1	48228200	045242333943	159,20	194,22



Zaino portautensili - Contractor

- Costruzione duratura, prodotto con nylon balistico 1680D.
- Cinghie imbottite per un maggiore comfort e prestazioni sul cantiere.
- Tasca per PC che consente l'archiviazione protetta per PC / tablet.
- 18 tasche consentono un'ampia varietà di opzioni di archiviazione.



Descrizione	Quantità confezione	Min. quantità ordinabile	Codice prodotto	Codice EAN	Prezzo Listino IVA escl. (€)	Prezzo Listino IVA incl. (€)
Zaino portautensili - Contractor	1	1	4932464252	4058546221973	129,60	158,11

Zaino portautensili - versione MPP

- Costruzione durevole, realizzato in nylon balistico 1680D e cerniere resistenti alla ruggine per una maggiore resistenza.
- La base rinforzata protegge il contenuto da eventuali danni causati da condizioni di lavoro estreme.
- Laccio con chiusura al livello del petto regolabile e laccio per il fissaggio di borse pieghevoli.
- Bretelle imbottite e traspiranti per il massimo comfort.
- Ampia capacità di carico - 22 tasche.



Descrizione	Quantità confezione	Min. quantità ordinabile	Codice prodotto	Codice EAN	Prezzo Listino IVA escl. (€)	Prezzo Listino IVA incl. (€)
Zaino portautensili - versione MPP	1	1	4932464834	4058546227791	158,80	193,74

Borsa termica

- Costruzione durevole, realizzato in nylon balistico 1680D con zip resistenti alla corrosione per la massima durata.
- Progettato per resistere alle condizioni più gravose.
- Doppio isolamento interno impermeabile, mantiene il ghiaccio fino a 24 ore senza perdite.
- Clip per flessometro con apri bottiglia per la massima versatilità.
- Tracolla imbottita per la massima durata e comfort.
- Tasca tecnica asciutta per riporre tablet e dispositivi elettronici.



Descrizione	Quantità confezione	Min. quantità ordinabile	Codice prodotto	Codice EAN	Prezzo Listino IVA escl. (€)	Prezzo Listino IVA incl. (€)
Borsa termica	1	1	4932464835	4058546227807	90,70	110,65

Borsa portautensili aperta

- Robusta, realizzata in nylon balistico 1680D.
- Cuciture doppie, fino a 4 volte più resistenti rispetto alle standard.
- La maniglia integrata permette un facile trasporto
- La base solida permette un'ottima tenuta anche a pieno carico.
- I passanti integrati consentono di agganciare la borsa ad una cintura portautensili
- Gli attacchi a sospensione in metallo consentono di aggiungere le bretelle.
- Porta flessometro per un facile accesso.



Descrizione	Quantità confezione	Min. quantità ordinabile	Codice prodotto	Codice EAN	Prezzo Listino IVA escl. (€)	Prezzo Listino IVA incl. (€)
Borsa portautensili aperta	1	1	48228112	045242509157	71,70	87,47

Cintura portautensili con imbragatura

- Struttura robusta, realizzata in nylon balistico 1680D.
- Cuciture doppie, fino a 4 volte più resistenti rispetto alle normali cuciture.
- Grazie ai quattro punti di attacco il peso viene distribuito più uniformemente.
- Imbottito, cintura traspirante per il massimo comfort e prestazioni da cantiere.
- La maniglia integrata permette un facile trasporto.
- Gli attacchi in metallo per bretelle consentono di aggiungere bretelle.



Descrizione	Quantità confezione	Min. quantità ordinabile	Codice prodotto	Codice EAN	Prezzo Listino IVA escl. (€)	Prezzo Listino IVA incl. (€)
Cintura portautensili con imbragatura	1	1	48228120	045242333974	220,30	268,77

Imbragatura per cintura portautensili

- Cinghie regolabili progettate per adattarsi a tutti gli utenti.
- Costruzione con nylon balistico 1680D.



Descrizione	Quantità confezione	Min. quantità ordinabile	Codice prodotto	Codice EAN	Prezzo Listino IVA escl. (€)	Prezzo Listino IVA incl. (€)
Imbragatura per cintura portautensili	1	1	48228145	045242358212	61,20	74,66

Cintura da lavoro

- Struttura in metallo e costruzione in nylon balistico 1680D.
- Fino a 152 mm di imbottitura e può contenere girovita fino a 143 mm.



Descrizione	Quantità confezione	Min. quantità ordinabile	Codice prodotto	Codice EAN	Prezzo Listino IVA escl. (€)	Prezzo Listino IVA incl. (€)
Cintura da lavoro	1	1	48228140	045242358168	70,00	85,40

Valigette di trasporto

Descrizione		Metallo/Plastica	Quantità confezione	Min. quantità ordinabile	Codice prodotto	Codice EAN	Prezzo Listino IVA escl. (€)	Prezzo Listino IVA incl. (€)
Valigetta di trasporto in plastica per martelli.	K 900, K 950	Valigetta in plastica	1	1	4931375502	4002395752881	50,80	61,98
Cassetta di trasporto in metallo per scanalatore	WCE 30, WCS 45, DME 30, DME 45	MFE 1500, MFE 1305, MF 1900	1	1	4932383357	4002395357390	145,60	177,63

Valigette Heavy Duty

■ Valigetta fornita con serrature.

Valigette Heavy Duty	Dimensioni (mm)	Quantità confezione	Min. quantità ordinabile	Codice prodotto	Codice EAN	Prezzo Listino IVA escl. (€)	Prezzo Listino IVA incl. (€)
1	475 x 358 x 132	1	1	4932453385	4002395146376	55,50	67,71
3	475 x 358 x 230	1	1	4932453386	4002395143634	76,90	93,82
Valigetta Heavy Duty per accessori		1	1	4932451545	4002395146581	86,40	105,41
1 con termoformato in schiuma		1	1	4932459751	4058546029234	89,60	109,31
1 con termoformato in schiuma e logo FUEL		1	1	4932459206	4002395287215	89,60	109,31
Ricambio chiusure		2	1	4932373252	4002395347247	8,10	9,88



Termoformati per valigette Heavy Duty

Termoformati Heavy Duty	Quantità confezione	Min. quantità ordinabile	Codice prodotto	Codice EAN	Prezzo Listino IVA escl. (€)	Prezzo Listino IVA incl. (€)
1	1	1	4932440936	4002395147588	12,30	15,01
3	1	1	4932453379	4002395148202	12,30	15,01
8	1	1	4932453508	4002395146390	12,30	15,01
9	1	1	4932453507	4002395143603	12,30	15,01
10	1	1	4932453509	4002395143610	12,30	15,01
11	1	1	4932453510	4002395143627	12,30	15,01
12	1	1	4932453859	4002395275649	18,60	22,69
13	1	1	4932453855	4002395275656	18,60	22,69
14	1	1	4932453856	4002395275663	18,60	22,69
15	1	1	4932453857	4002395275670	18,60	22,69
16	1	1	4932453858	4002395275687	18,60	22,69
17	1	1	4932453860	4002395275694	18,60	22,69
Termoformato Acc. Box Insert 1	1	1	4932451546	4002395146598	18,60	22,69



Termoformati Heavy Duty	Valigette Heavy Duty	Compatibile con	Codice prodotto	Codice EAN
1	1	M18 CDD-202X, M18 CPD-202X, M18 CDD-502X, M18 CPD-502X, M18 CIW12-502X, M18 CID-202X, M18 CID-502X	4932440936	4002395147588
3	1	M18 FDD-202X, M18 FDD-502X, M18 FPD-202X, M18 FPD-502X, M18 ONEPD-502X, M18 ONEDD-502X	4932453379	4002395148202
8	1	M18 CHIWF12-502X, M18 CHIWF34-502X, M18 CHIWP12-502X	4932453508	4002395146390
9	1	M18 CAG115X-502X, M18 CAG125X-502X, M18 CAG125XPD-502X	4932453507	4002395143603
10	1	M18 CRAD-502X	4932453509	4002395143610
11	1	M18 FIWF12-502X, M18 FID-502X, M18 ONEID-502X, M18 ONEIW-502X, M18 ONEIW-502X	4932453510	4002395143627
12	3	M18 CCS66-502X	4932453859	4002395275649
13	3	M18 CHX-502X	4932453855	4002395275656
14	3	M18 CHPX-502X	4932453856	4002395275663
15	3	M18 CSX-502X	4932453857	4002395275670
16	3	M18 CCS55-502X	4932453858	4002395275687
17	3	M18 CAG125XPDB-502X, M18 CAG115XPDB-502X	4932453860	4002395275694
		Termoformato Acc. Box Insert 1	4932451546	4002395146598

QUANDO COMPRI UNA BARRA ESPOSITIVA MILWAUKEE® DA 1 M, RICEVI:

1.

UNA SELEZIONE PREMIUM DEGLI UTENSILI MANUALI MILWAUKEE® PIÙ VENDUTI

2.

UNA BARRA ESPOSITIVA CHE PUÒ ESSERE APPESA SU UN ESPOSITORE STANDARD MILWAUKEE® DA 1 M

3.

LA GIUSTA QUANTITÀ DI GANCI PER MOSTRARE I PRODOTTI ORDINATI

4.

ETICHETTE CON I CODICI PRODOTTO PER FACILITARNE IL RIORDINO

5.

TUTTO IL CONTENUTO IMPACCHETTATO IN UN CARTONE - PRONTO PER ESSERE ESPOSTO SULL'ESPOSITORE A MURO DIRETTAMENTE DALLA SCATOLA!



Coltellini

Pos	Descrizione	Q.tà	Codice prodotto	Codice EAN
1	Coltellino lama a settori 9mm	5	48221960	045242296811
2	Lama ricambio settori 9mm	5	48229109	045242288649
3	Coltellino lama a settori 18mm	5	48221961	045242296798
4	Lama ricambio settori 18mm	5	48229118	045242288656
5	Coltellino lama a settori 25mm	5	48221962	045242296828
6	Lama ricambio settori 25mm	5	48229125	045242288663
7	Coltellino compatto	5	4932471356	4058546289843
8	Coltellino con vano portalamo	5	4932471358	4058546289867
9	Coltellino scorrevole	5	4932471359	4058546289874
10	Lama universale 5 pz	5	48221905	045242268061
11	Coltello SPORT	5	48221990	045242296842
12	Coltello SPORT con lama regolare	5	48221994	045242477043

Pos Espositore	Q.tà	Codice prodotto	Codice EAN	
1	Barra corta MILWAUKEE®	1	4939434656	4002395557967
2	Gancio porta blister doppio corto 105 mm	12	4939434650	4002395557905
3	Banda per testata universale MILWAUKEE®	1	4939510100	4002395186433
4	Scatola cartone	1	4931373861	4002395734399
5	Fine corsa	1	4939435455	4058546307462

4932 478475
4058546 36669



Prezzo Listino
IVA escl. (€) 1.035,00
Prezzo Listino
IVA incl. (€) 1.262,70

Cesoi, forbici e seghetti

Pos	Descrizione	Q.tà	Codice prodotto	Codice EAN
1	Seghetto richiudibile	4	48220305	045242204618
2	Sega ad arco mini	4	48220012	045242204571
3	Seghetto per cartongesso	4	48229304	045242480555
4	Forbici multiuso lama dritta	4	48224044	045242347483
5	Forbici multiuso lama inclinata	4	48224043	045242347476
6	Taglio diritto	4	48224530	045242503643
7	Taglio DX	4	48224520	045242503636
8	Taglio SX	4	48224510	045242503629
9	Tagliacavi	4	48226104	045242356140

Pos Espositore	Q.tà	Codice prodotto	Codice EAN	
1	Barra corta MILWAUKEE®	1	4939434656	4002395557967
2	Gancio porta blister doppio corto 105 mm	9	4939434650	4002395557905
3	Banda per testata universale MILWAUKEE®	1	4939510100	4002395186433
4	Scatola cartone	1	4931373861	4002395734399
5	Fine corsa	1	4939435456	4058546307479

4932 478476
4058546 346676



Prezzo Listino
IVA escl. (€) 949,60
Prezzo Listino
IVA incl. (€) 1.158,51

Taglio generico

Prezzo Listino IVA escl. (€)	Prezzo Listino IVA incl. (€)
1.004,60	1.225,61

Pos	Descrizione	Q.tà	Codice prodotto	Codice EAN
1	Seghetto richiudibile	4	48220305	045242204618
2	Seghetto per cartongesso	4	48229304	045242480555
3	Forbici multiuso lama inclinata	4	48224043	045242347476
4	Taglio diritto	4	48224530	045242503643
5	Taglio DX	4	48224520	045242503636
6	Taglio SX	4	48224510	045242503629
7	Coltellino lama a settori 18mm	4	48221961	045242296798
8	Lama ricambio settori 18mm	4	48229118	045242288656
9	Coltellino con vano portalama	4	4932471358	4058546289867
10	Lama universale 5 pz	4	48221905	045242268061
11	Coltello SPORT	4	48221990	045242296842

4932 478477
4058546 346683



Pos	Display material	Q.tà	Codice prodotto	Codice EAN
1	Barra corta MILWAUKEE®	1	4939434656	4002395557967
2	Gancio porta blister doppio corto 105 mm	11	4939434650	4002395557905
3	Banda per testata universale MILWAUKEE®	1	4939510100	4002395186433
4	Scatola cartone	1	4931373861	4002395734399
5	Fine corsa	1	4939435457	4058546307486

Prezzo Listino IVA escl. (€)	Prezzo Listino IVA incl. (€)
1.259,20	1.536,22

Guanti premium

Pos	Descrizione	Q.tà	Codice prodotto	Codice EAN
1	Guanti alta resistenza 8 / M	2	48229731	045242479436
2	Guanti alta resistenza 9 / L	2	48229732	045242479443
3	Guanti alta resistenza 10 / XL	2	48229733	045242479450
4	Guanti alta resistenza 11 / XXL	2	48229734	045242479467
5	Guanti di pelle e materiale sintetico - M/8 - 1 pz	2	4932471912	4058546298111
6	Guanti di pelle e materiale sintetico L/9	2	4932471913	4058546298128
7	Guanti di pelle e materiale sintetico XL/10	2	4932471914	4058546298135
8	Guanti di pelle e materiale sintetico XXL/11	2	4932471915	4058546298142
9	Guanti da lavoro in pelle - 8/M - 1pz	2	4932478123	4058546340568
10	Guanti da lavoro in pelle - 9/L - 1pz	2	4932478124	4058546340575
11	Guanti da lavoro in pelle - 10/XL - 1pz	2	4932478125	4058546340582
12	Guanti da lavoro in pelle - 11/XXL - 1pz	2	4932478126	4058546340599
13	Guanti alta resistenza urti M/8	2	4932471908	4058546298074
14	Guanti alta resistenza urti L/9	2	4932471909	4058546298081
15	Guanti alta resistenza urti XL/10	2	4932471910	4058546298098
16	Guanti alta resistenza urti XXL/11	2	4932471911	4058546298104

4932 478479
4058546 346720



Pos	Espositore	Q.tà	Codice prodotto	Codice EAN
1	Barra corta MILWAUKEE®	1	4939434656	4002395557967
2	Gancio porta blister doppio corto 105 mm	8	4939434650	4002395557905
3	Banda per testata universale MILWAUKEE®	1	4939510100	4002395186433
4	Scatola cartone	1	4931373861	4002395734399
5	Fine corsa	1	4939435459	4058546307509

STAY SAFE.
STAY PRODUCTIVE.

Guanti antitaglio

Prezzo Listino
IVA escl. (€)
787,40

Prezzo Listino
IVA incl. (€)
960,63

Pos	Descrizione	Q.tà	Codice prodotto	Codice EAN
1	Guanti categoria 1 - M/8 - 1 pz	2	4932471416	4058546290443
2	Guanti categoria 1 - L/9 - 1 pz	6	4932471417	4058546290450
3	Guanti categoria 1 - XL/10 - 1 pz	6	4932471418	4058546290467
4	Guanti categoria 1 - XXL/11 - 1 pz	2	4932471419	4058546290474
5	Guanti antitaglio categoria 3 - M/8 - 1pz	2	4932471420	4058546290481
6	Guanti antitaglio categoria 3 - L/9 - 1pz	6	4932471421	4058546290498
7	Guanti antitaglio categoria 3 - XL/10 - 1pz	6	4932471422	4058546290504
8	Guanti antitaglio categoria 3 - XXL/11 - 1pz	2	4932471423	4058546290511
9	Guanti antitaglio categoria 5 - M/8 - 1 pz	2	4932471424	4058546290528
10	Guanti antitaglio categoria 5 - L/9 - 1 pz	6	4932471425	4058546290535
11	Guanti antitaglio categoria 5 - XL/10 - 1 pz	6	4932471426	4058546290542
12	Guanti antitaglio categoria 5 - XXL/11 - 1 pz	2	4932471427	4058546290559
13	Guanti anti-taglio Cat. 3 Alta Visibilità - M/8 - 1pz	1	4932478131	4058546340643
14	Guanti anti-taglio Cat. 3 Alta Visibilità - L/9 - 1pz	3	4932478132	4058546340650
15	Guanti anti-taglio Cat. 3 Alta Visibilità - XL/10 - 1pz	3	4932478133	4058546340667
16	Guanti anti-taglio Cat. 3 Alta Visibilità - XXL/11 - 1pz	1	4932478134	4058546340674
17	Guanti antitaglio Cat. 3 con dorso rinforzato - 8/M - 1 pz	1	4932478127	4058546340605
18	Guanti antitaglio Cat. 3 con dorso rinforzato - 9/L - 1 pz	2	4932478128	4058546340612
19	Guanti antitaglio Cat. 3 con dorso rinforzato - 10/XL - 1 pz	2	4932478129	4058546340629
20	Guanti antitaglio Cat. 3 con dorso rinforzato - 11/XXL - 1 pz	1	4932478130	4058546340636

Pos	Espositore	Q.tà	Codice prodotto	Codice EAN
1	Barra media MILWAUKEE®	1	4939434655	4002395557950
2	Gancio porta blister doppio lungo 210 mm	8	4939434651	4002395557912
3	Banda per testata universale MILWAUKEE®	1	4939510100	4002395186433
4	Scatola cartone	1	4931373861	4002395734399
5	Fine corsa	1	4939435458	4058546307493

4932 478478
4058546 346690



Guanti generico

Prezzo Listino IVA escl. (€)	Prezzo Listino IVA incl. (€)
901,40	1.099,71

Pos	Descrizione	Q.tà	Codice prodotto	Codice EAN
1	Guanti categoria 1 - M/8 - 1 pz	2	4932471416	4058546290443
2	Guanti categoria 1 - L/9 - 1 pz	4	4932471417	4058546290450
3	Guanti categoria 1 - XL/10 - 1 pz	4	4932471418	4058546290467
4	Guanti categoria 1 - XXL/11 - 1 pz	2	4932471419	4058546290474
5	Guanti antitaglio categoria 3 - M/8 - 1pz	1	4932471420	4058546290481
6	Guanti antitaglio categoria 3 - L/9 - 1pz	2	4932471421	4058546290498
7	Guanti antitaglio categoria 3 - XL/10 - 1pz	2	4932471422	4058546290504
8	Guanti antitaglio categoria 3 - XXL/11 - 1pz	1	4932471423	4058546290511
9	Guanti antitaglio categoria 5 - M/8 - 1 pz	1	4932471424	4058546290528
10	Guanti antitaglio categoria 5 - L/9 - 1 pz	2	4932471425	4058546290535
11	Guanti antitaglio categoria 5 - XL/10 - 1 pz	2	4932471426	4058546290542
12	Guanti antitaglio categoria 5 - XXL/11 - 1 pz	2	4932471427	4058546290559
13	Guanti alta resistenza 8 / M	2	48229731	045242479436
14	Guanti alta resistenza 9 / L	3	48229732	045242479443
15	Guanti alta resistenza 10 / XL	3	48229733	045242479450
16	Guanti alta resistenza 11 / XXL	2	48229734	045242479467
17	Guanti generici 8 / M	1	48229711	045242508693
18	Guanti generici 9 / L	2	48229712	045242508709
19	Guanti generici 10 / XL	2	48229713	045242508716
20	Guanti generici 11 / XXL	1	48229714	045242508723
21	Guanti da lavoro in pelle - 8/M - 1pz	1	4932478123	4058546340568
22	Guanti da lavoro in pelle - 9/L - 1pz	2	4932478124	4058546340575
23	Guanti da lavoro in pelle - 10/XL - 1pz	2	4932478125	4058546340582
24	Guanti da lavoro in pelle - 11/XXL - 1pz	1	4932478126	4058546340599

Pos	Espositore	Q.tà	Codice prodotto	Codice EAN
1	Barra media MILWAUKEE®	1	4939434655	4002395557950
2	Gancio porta blister doppio lungo 210 mm	8	4939434651	4002395557912
3	Banda per testata universale MILWAUKEE®	1	4939510100	4002395186433
4	Scatola cartone	1	4931373861	4002395734399
5	Fine corsa	1	4939435460	4058546307516

4932 478480
4058546 346737



Giraviti standard

Prezzo Listino
IVA escl. (€)

631,00

Prezzo Listino
IVA incl. (€)

769,82

Pos	Descrizione	Q.tà	Codice prodotto	Codice EAN
1	SL 0.4 x 2 x 65	5	4932471773	4058546296728
2	SL 0.4 x 2.5 x 75	5	4932471774	4058546296735
3	SL 0.5 x 3 x 75	5	4932471775	4058546296742
4	SL 0.5 x 3 x 150	5	4932471776	4058546296759
5	SL 0.6 x 3.5 x 100	5	4932471777	4058546296766
6	SL 0.8 x 4 x 100	5	4932471778	4058546296773
7	SL 1.0 x 5.5 x 125	5	4932471779	4058546296780
8	SL 1.2 x 6.5 x 125	5	4932471781	4058546296803
9	SL 1.6 x 8 x 175	5	4932471783	4058546296827
10	SL 1.2 x 10 x 200	5	4932471784	4058546296834
11	PH0 x 75	5	4932471785	4058546296841
12	PH1 x 100	5	4932471786	4058546296858
13	PH2 x 45	5	4932471787	4058546296865
14	PH2 x 125	5	4932471788	4058546296872
15	PH3 x 150	5	4932471789	4058546296889
16	PZ0 x 75	5	4932471790	4058546296896
17	PZ1 x 100	5	4932471791	4058546296902
18	PZ2 x 45	5	4932471792	4058546296919
19	PZ2 x 125	5	4932471793	4058546296926
20	PZ3 x 150	5	4932471794	4058546296933

Pos	Espositore	Q.tà	Codice prodotto	Codice EAN
1	Barra corta MILWAUKEE®	1	4939434656	4002395557967
2	Gancio porta blister singolo lungo 210 mm	20	4939434653	4002395557936
3	Banda per testata universale MILWAUKEE®	1	4939510100	4002395186433
4	Scatola cartone	1	4931373861	4002395734399
5	Fine corsa	1	4939704900	4058546306441

4932 472208
4058546 326043



Occhiali di protezione

Prezzo Listino IVA escl. (€)	Prezzo Listino IVA incl. (€)
703,80	858,64

Pos	Descrizione	Q.tà	Codice prodotto	Codice EAN
1	Occhiali di Sicurezza con lenti trasparenti - 1pz	6	4932471881	4058546297800
2	Occhiali di Sicurezza con lenti scure - 1pz	3	4932471882	4058546297817
3	Occhiali di Sicurezza PERFORMANCE con lenti trasparenti - 1pz	6	4932471883	4058546297824
4	Occhiali di Sicurezza PERFORMANCE con lenti scure - 1pz	6	4932471884	4058546297831
5	Occhiali di Sicurezza Premium inserto in schiuma (lenti trasparenti) - 1pz	3	4932471885	4058546297848
6	Occhiali di Sicurezza Premium inserto in schiuma (lenti scure) - 1pz	3	4932471886	4058546297855

Pos	Espositore	Q.tà	Codice prodotto	Codice EAN
1	Barra corta MILWAUKEE®	1	4939434656	4002395557967
2	Gancio porta blister doppio corto 105 mm	9	4939434650	4002395557905
3	Banda per testata universale MILWAUKEE®	1	4939510100	4002395186433
4	Scatola cartone	1	4931373861	4002395734399
5	Fine corsa	1	4939435461	4058546307523

4932 478481
4058546 346744



Prezzo Listino IVA escl. (€)	Prezzo Listino IVA incl. (€)
1.210,40	1.476,69

Flessometri

Pos	Descrizione	Q.tà	Codice prodotto	Codice EAN
1	Flessometro 5 m	4	4932459592	4058546027643
2	Flessometro 8 m	4	4932459594	4058546027667
3	Flessometro 5m	4	4932464599	4058546225445
4	Flessometro 8m	4	4932464600	4058546225452
5	Flessometro 10m	4	4932464601	4058546225469
6	Flessometro 5m	4	4932471815	4058546297145
7	Flessometro 8m	4	4932471816	4058546297152
8	Flessometro 5m	4	4932471626	4058546295257
9	Flessometro 8m	4	4932471627	4058546295264

Pos	Espositore	Q.tà	Codice prodotto	Codice EAN
1	Barra media MILWAUKEE®	1	4939434655	4002395557950
2	Gancio porta blister doppio lungo 210 mm	9	4939434651	4002395557912
3	Banda per testata universale MILWAUKEE®	1	4939510100	4002395186433
4	Scatola cartone	1	4931373861	4002395734399
5	Fine corsa	1	4939435462	4058546307530

4932 478482
4058546 346751



Serraggio & avvitatura

Prezzo Listino
IVA escl. (€)

1.076,30

Prezzo Listino
IVA incl. (€)

1.313,09

Pos	Descrizione	Q.tà	Codice prodotto	Codice EAN
1	Pinza autobloccante a ganasce curve con tronchese 10"/254mm	4	4932471725	4058546296247
2	Pinza autobloccante a ganasce mobili 11"/279mm	4	4932471727	4058546296261
3	300 mm	5	48226212	045242342259
4	250 mm	5	48226210	045242342242
5	Chiave a rullino 250	5	48227410	045242356201
6	Chiave a rullino 150	5	48227406	045242356225
7	Giraviti multifunzione - Universale	4	4932471598	4058546294977
8	Giraviti multiuso 8 in 1	4	4932471868	4058546297671

Pos	Espositore	Q.tà	Codice prodotto	Codice EAN
1	Barra corta MILWAUKEE®	1	4939434656	4002395557967
2	Gancio porta blister doppio corto 105 mm	8	4939434650	4002395557905
3	Banda per testata universale MILWAUKEE®	1	4939510100	4002395186433
4	Scatola cartone	1	4931373861	4002395734399
5	Fine corsa	1	4939435463	4058546307547

4932 478483
4058546 346768



Giraviti isolati 1.000V

Pos	Descrizione	Q.tà	Codice prodotto	Codice EAN
1	SL 0.5 x 3 x 100	5	4932471445	4058546290733
2	SL 0.8 x 4 x 100	5	4932471446	4058546290740
3	SL 1.0 x 5.5 x 125	5	4932471447	4058546290757
4	PH1 x 80	5	4932471448	4058546290764
5	PH2 x 100	5	4932471449	4058546290771
6	PZ1 x 80	5	4932471450	4058546290788
7	PZ2 x 100	5	4932471451	4058546290795
8	Set Giraviti isolati 5pz	2	4932471452	4058546290801
9	Set giraviti isolati slim 7pz	2	4932471453	4058546290818

Pos	Q.tà	Codice prodotto	Codice EAN	
1	Barra corta MILWAUKEE®	1	4939434656	4002395557967
2	Gancio porta blister doppio corto 105 mm	9	4939434650	4002395557905
3	Banda per testata universale MILWAUKEE®	1	4939510100	4002395186433
4	Scatola cartone	1	4931373861	4002395734399
5	Fine corsa	1	4939435464	4058546307554

* Articolo disponibile
fino ad Aprile

Prezzo Listino
IVA escl. (€)

665,10

Prezzo Listino
IVA incl. (€)

811,42

4932 478484
4058546 346775



Pinze isolate 1.000V

Prezzo Listino IVA escl. (€)	Prezzo Listino IVA incl. (€)
2.860,40	3.489,69

Pos	Descrizione	Q.tà	Codice prodotto	Codice EAN
1	Pinza universale 165 mm	4	4932464571	4058546225162
2	Pinza universale 180 mm	4	4932464572	4058546225179
3	Tronchese a taglienti diagonali 145 mm	4	4932464566	4058546225117
4	Tronchese a taglienti diagonali 160 mm	4	4932464567	4058546225124
5	Tronchese a taglienti diagonali 180 mm	4	4932464568	4058546225131
6	Tronchese a taglienti diagonali HD 180 mm	4	4932464569	4058546225148
7	Tronchese a taglienti diagonali HD 200 mm	4	4932464570	4058546225155
8	Pinza a becchi mezzotondi 205 mm	4	4932464564	4058546225094
9	Pinza a becchi mezzotondi piegati	4	4932464565	4058546225100
10	Tagliacavi 160 mm	4	4932464562	4058546225070
11	Tagliacavi 210 mm	4	4932464563	4058546225087
12	Pinza spelafili 160 mm	4	4932464573	4058546225186
13	Pinza a pappagallo 240 mm	4	4932464574	4058546225193

Pos Espositore	Q.tà	Codice prodotto	Codice EAN	
1	Barra corta MILWAUKEE®	1	4939434656	4002395557967
2	Gancio porta blister doppio corto 105 mm	13	4939434650	4002395557905
3	Banda per testata universale MILWAUKEE®	1	4939510100	4002395186433
4	Scatola cartone	1	4931373861	4002395734399
5	Fine corsa	1	4939435465	4058546307561

4932 478485
4058546 346782



Prezzo Listino IVA escl. (€)	Prezzo Listino IVA incl. (€)
1.838,20	2.242,60

Utensili isolati 1.000V generico

Pos	Descrizione	Q.tà	Codice prodotto	Codice EAN
1	Pinza universale 165 mm	4	4932464571	4058546225162
2	Pinza universale 180 mm	4	4932464572	4058546225179
3	Tronchese a taglienti diagonali 145 mm	4	4932464566	4058546225117
4	Tronchese a taglienti diagonali 160 mm	4	4932464567	4058546225124
5	Tagliacavi 160 mm	4	4932464562	4058546225070
6	Pinza a becchi mezzotondi 205 mm	4	4932464564	4058546225094
7	Pinza spelafili 160 mm	4	4932464573	4058546225186
8	Pinza a pappagallo 240 mm	4	4932464574	4058546225193
9	Set cacciaviti isolati 1000 V 7 pz	2	4932464067	4058546220129
10	Set giraviti isolati slim 7pz	2	4932471453	4058546290818

Pos Espositore	Q.tà	Codice prodotto	Codice EAN	
1	Barra corta MILWAUKEE®	1	4939434656	4002395557967
2	Gancio porta blister doppio corto 105 mm	10	4939434650	4002395557905
3	Banda per testata universale MILWAUKEE®	1	4939510100	4002395186433
4	Scatola cartone	1	4931373861	4002395734399
5	Fine corsa	1	4939435466	4058546307578

4932 478486
4058546 346799



Termoidraulico - taglio

Pos	Descrizione	Q.tà	Codice prodotto	Codice EAN
1	Mini taglia tubi per rame 15mm	4	48229250	045242521210
2	Mini taglia tubi per rame 22 mm	4	48229258	045242521258
3	Mini taglia tubi per rame 28 mm	4	48229251	045242521227
4	Lame per taglia tubi	6	48224256	045242356256
5	Taglia tubi per rame 28mm	3	48229259	045242521265
6	Taglia tubi per rame 42mm	3	48229252	045242521234
7	Taglitubi da 42 mm	3	4932464172	4058546221171
8	Seghetto richiudibile	4	48220305	045242204618

Pos	Espositore	Q.tà	Codice prodotto	Codice EAN
1	Barra corta MILWAUKEE®	1	4939434656	4002395557967
2	Gancio porta blister doppio corto 105 mm	8	4939434650	4002395557905
3	Banda per testata universale MILWAUKEE®	1	4939510100	4002395186433
4	Scatola cartone	1	4931373861	4002395734399
5	Fine corsa	1	4939435467	4058546307585

4932 478487
4058546 346805



Prezzo Listino IVA escl. (€)	Prezzo Listino IVA incl. (€)
1.299,30	1.585,15

Chiavi combinate MAX BITE

Pos	Descrizione	Q.tà	Codice prodotto	Codice EAN
1	Chiave combinata Maxbite 8mm	4	4932471516	4058546294151
2	Chiave combinata MaxBite 9mm	4	4932471517	4058546294168
3	Chiave combinata MaxBite 10mm	4	4932471518	4058546294175
4	Chiave combinata MaxBite 11mm	4	4932471519	4058546294182
5	Chiave combinata MaxBite 12mm	4	4932471520	4058546294199
6	Chiave combinata MaxBite 13mm	4	4932471521	4058546294205
7	Chiave combinata MaxBite 14mm	4	4932471522	4058546294212
8	Chiave combinata MaxBite 15mm	4	4932471523	4058546294229
9	Chiave combinata MaxBite 16mm	4	4932471524	4058546294236
10	Chiave combinata MaxBite 17mm	4	4932471525	4058546294243
11	Chiave combinata MaxBite 18mm	4	4932471526	4058546294250
12	Chiave combinata MaxBite 19mm	4	4932471527	4058546294267
13	Chiave combinata MaxBite 20mm	4	4932471528	4058546294274
14	Chiave combinata MaxBite 21mm	4	4932471529	4058546294281
15	Chiave combinata MaxBite 22mm	4	4932471530	4058546294298

Pos	Espositore	Q.tà	Codice prodotto	Codice EAN
1	Barra corta MILWAUKEE®	1	4939434656	4002395557967
2	Gancio porta blister doppio corto 105 mm	15	4939434650	4002395557905
3	Banda per testata universale MILWAUKEE®	1	4939510100	4002395186433
4	Scatola cartone	1	4931373861	4002395734399
5	Fine corsa	1	4939435469	4058546307608

4932 478489
4058546 346829



Prezzo Listino IVA escl. (€)	Prezzo Listino IVA incl. (€)
893,20	1.089,70

Termoidraulico - serraggio

Pos	Descrizione	Q.tà	Codice prodotto	Codice EAN
1	200 mm	4	48226208	045242342235
2	250 mm	4	48226210	045242342242
3	300 mm	4	48226212	045242342259
4	Chiave a rullino 150	4	48227406	045242356225
5	Chiave a rullino 200 larga	4	48227508	045242356232
6	Chiave per dadi rubinetto compatto	4	48227001	045242366170
7	Giratubi Mod. Americano 300	3	48227212	045242342389
8	Giratubi Mod. Americano adattabile	2	48227314	045242342402

Pos Espositore	Q.tà	Codice prodotto	Codice EAN	
1	Barra corta MILWAUKEE®	1	4939434656	4002395557967
2	Gancio porta blister doppio corto 105 mm	8	4939434650	4002395557905
3	Banda per testata universale MILWAUKEE®	1	4939510100	4002395186433
4	Scatola cartone	1	4931373861	4002395734399
5	Fine corsa	1	4939435468	4058546307592

4932 478488
4058546 346812

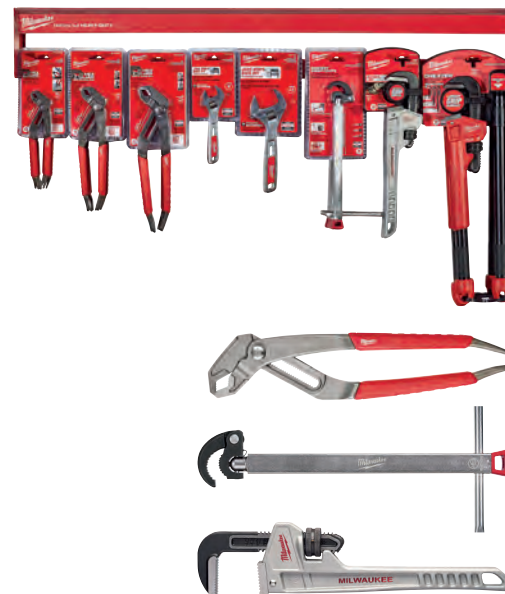

Prezzo Listino IVA escl. (€)	Prezzo Listino IVA incl. (€)
1.241,10	1.514,14

Chiavi combinate a cricchetto MAX BITE

Pos	Descrizione	Q.tà	Codice prodotto	Codice EAN
1	Chiave combinata a cricchetto MaxBite 8mm	4	4932471501	4058546294007
2	Chiave combinata a cricchetto MaxBite 9mm	4	4932471502	4058546294014
3	Chiave combinata a cricchetto MaxBite 10mm.	4	4932471503	4058546294021
4	Chiave combinata a cricchetto MaxBite 11mm.	4	4932471504	4058546294038
5	Chiave combinata a cricchetto MaxBite 12mm.	4	4932471505	4058546294045
6	Chiave combinata a cricchetto MaxBite 13mm.	4	4932471506	4058546294052
7	Chiave combinata a cricchetto MaxBite 14mm.	4	4932471507	4058546294069
8	Chiave combinata a cricchetto MaxBite 15mm.	4	4932471508	4058546294076
9	Chiave combinata a cricchetto MaxBite 16mm.	4	4932471509	4058546294083
10	Chiave combinata a cricchetto MaxBite 17mm.	4	4932471510	4058546294090
11	Chiave combinata a cricchetto MaxBite 18mm.	4	4932471511	4058546294106
12	Chiave combinata a cricchetto MaxBite 19mm.	4	4932471512	4058546294113
13	Chiave combinata a cricchetto MaxBite 20mm.	4	4932471513	4058546294120
14	Chiave combinata a cricchetto MaxBite 21mm.	4	4932471514	4058546294137
15	Chiave combinata a cricchetto MaxBite 22mm.	4	4932471515	4058546294144

Pos Espositore	Q.tà	Codice prodotto	Codice EAN	
1	Barra corta MILWAUKEE®	1	4939434656	4002395557967
2	Gancio porta blister doppio corto 105 mm	15	4939434650	4002395557905
3	Banda per testata universale MILWAUKEE®	1	4939510100	4002395186433
4	Scatola cartone	1	4931373861	4002395734399
5	Fine corsa	1	4939435470	4058546307615

4932 478490
4058546 346836



Prezzo Listino IVA escl. (€)	Prezzo Listino IVA incl. (€)
1.397,60	1.705,07

Listino alfanumerico MILWAUKEE®

Cod. Prodotto	Descrizione	LISTINO (Iva Escl.)	LISTINO (Iva Incl.)	Pag.
48 22 00 12	SEGA AD ARCO MINI	19,80	24,16	25
48 22 00 50	SEGA AD ARCO 300 MM	42,50	51,85	25
48 22 02 12	SEGA PVC	24,20	29,52	25
48 22 02 22	LAMA RICAMBIO per SEGA PVC	15,10	18,42	25
48 22 03 05	SEGHETTO RICHIUDIBILE	25,60	31,23	25
48 22 19 05	LAME DI RICAMBIO UNIVERSALI PER CUTTER	2,90	3,54	24
48 22 19 34	LAMA PER COLT. RETR. LAMA PER CARTONE	2,30	2,81	24
48 22 19 50	LAME UNIVERSALI CUTTER	25,60	31,23	24
48 22 19 52	LAMA PER COLT. RETR. LAMA AD UNCINO	32,60	39,77	24
48 22 19 60	COLTELLINO CON LAMA A SETTORI 9 mm	6,20	7,56	24
48 22 19 61	COLTELLINO CON LAMA A SETTORI 18 mm	10,80	13,18	24
48 22 19 62	COLTELLINO CON LAMA A SETTORI 25 mm	11,80	14,40	24
48 22 19 90	COLTELLO "SPORT"	27,00	32,94	21
48 22 19 94	COLTELLO "SPORT" CON LAMA REGOLABILE	59,80	72,96	22
48 22 19 98	COLTELLO "SPORT" CON LAMA SEGHETTATA	59,80	72,96	22
48 22 25 31	GIRAVITI A BUS. Hex 5mm	17,10	20,86	37
48 22 25 32	GIRAVITI A BUS. Hex 5,5mm	17,10	20,86	37
48 22 25 33	GIRAVITI A BUS. Hex 6mm	17,10	20,86	37
48 22 25 34	GIRAVITI A BUS. Hex 7mm	17,10	20,86	37
48 22 25 35	GIRAVITI A BUS. Hex 8mm	17,10	20,86	37
48 22 25 36	GIRAVITI A BUS. Hex 10mm	17,10	20,86	37
48 22 25 37	GIRAVITI A BUS. Hex 13mm	17,10	20,86	37
48 22 31 00	PENNARELLO INDELEBILE PUNTA FINE	2,10	2,56	19
48 22 31 01	PENNARELLO INDELEBILE PUNTA FINE con STYLUS	16,50	20,13	19
48 22 31 03	PENNARELLO INDELEBILE PUNTA LARGA	4,50	5,49	19
48 22 31 06	PENNARELLO INDELEBILE SET N/R/B/V	7,90	9,64	19
48 22 31 54	PENNARELLO PUNTA EXTRA FINE 4pz	10,80	13,18	19
48 22 31 64	PENNARELLO PUNTA EXTRA FINE NERO 4pz	14,00	17,08	20
48 22 31 65	PENNARELLO PUNTA EXTRA FINE COLORATI 4pz	14,00	17,08	20
48 22 31 70	PENNARELLO PUNTA EXTRA FINE	2,30	2,81	19
48 22 32 01	PENNARELLO EVIDENZIATORE - Colore Giallo	9,80	11,96	20
48 22 32 06	PENNARELLO EVIDENZIATORE SET COLORATI	9,80	11,96	20
48 22 35 42	PINZA AUTOBLOCCANTE A CATENA	36,40	44,41	46
48 22 37 11	PENNARELLO VERNICE LIQUIDA - BIANCO	5,20	6,34	20
48 22 37 21	PENNARELLO VERNICE LIQUIDA - GIALLO	5,20	6,34	20
48 22 37 31	PENNARELLO VERNICE LIQUIDA - NERO	5,20	6,34	20
48 22 42 11	LAME DI RICAMBIO 42 mm	35,90	43,80	29
48 22 42 16	LAME DI RICAMBIO 63 mm	66,20	80,76	29
48 22 42 55	PENNA SMUSSA SBAVATURE	17,00	20,74	28
48 22 42 56	LAME PER TAGLIA TUBI 2 pz	17,00	20,74	28
48 22 42 57	LAME DIRICAMBIO PER PENNA 3pz	15,70	19,15	28
48 22 45 10	CESOIA DOPPIA LEVA LAME CURVE - SX	28,50	34,77	27
48 22 45 12	CESOIA DOPPIA LEVA LAME INCL. - SX	29,80	36,36	27
48 22 45 20	CESOIA DOPPIA LEVA LAME CURVE - DX	28,50	34,77	27
48 22 45 22	CESOIA DOPPIA LEVA LAME INCL. - DX	29,80	36,36	27
48 22 45 30	CESOIA DOPPIA LEVA LAME DIRITTE	28,50	34,77	27
48 22 45 32	CESOIA DOPPIA LEVA LAME INCL. - DIRITTE	29,80	36,36	27
48 22 45 33	SET CESOIE 3 PZ	80,00	97,60	27
48 22 45 37	CESOIA A DOPPIA LEVA LAME LUNGHE DIRITTE	31,50	38,43	27
48 22 45 38	CESOIA DOPPIA LEVA LAME LUNGHE INCL. -SX	36,60	44,65	27
48 22 51 03	ROTELLA METRICA 30m	64,70	78,93	9
48 22 52 03	ROTELLA METRICA/IMPERIAL 30m/100ft	71,30	86,99	9
48 22 52 11	ROTELLA METRICA /IMPERIAL 100m/300ft	135,90	165,80	9
48 22 53 30	ROTELLA METR/IMPERIAL VETR. 30m/100ft	31,50	38,43	9
48 22 53 60	ROTELLA METR/IMPERIAL VETR. 100m/300ft	45,60	55,63	9
48 22 55 02	FLESSOMETRO 2 m (metric/imperial) - CS	5,70	6,95	8
48 22 61 00	PINZA UNIVERSALE 250 mm	40,10	48,92	42
48 22 61 01	PINZA A BECCHI LUNGI	26,30	32,09	42
48 22 61 04	TAGLIACAVI	33,70	41,11	29
48 22 61 06	TRONCH. TAGL.DIAG.160mm	25,80	31,48	43

Cod. Prodotto	Descrizione	LISTINO (Iva Escl.)	LISTINO (Iva Incl.)	Pag.
48 22 61 07	TRONCH. TAGL. DIAG.180mm	35,70	43,55	43
48 22 62 08	PINZA PAPPAG.REGOL.200mm	30,00	36,60	43
48 22 62 10	PINZA PAPPAG.REGOL.250mm	34,40	41,97	43
48 22 62 12	PINZA PAPPAG.REGOL.300mm	44,40	54,17	43
48 22 64 07	TRONC. FRONTALE	28,10	34,28	41
48 22 66 02	FLESSOMETRO LED 3m/10ft (metric/imp.)	14,30	17,45	7
48 22 70 01	CHIAVE PER DADI RUBINETTO 10-32 MM	50,50	61,61	49
48 22 70 02	CHIAVE PER DADI RUBINETTO 32-65 MM	61,60	75,15	49
48 22 71 10	GIRATUBI 10" in Acciaio Mod. Americano	44,80	54,66	47
48 22 71 12	GIRATUBI 12" in Acciaio Mod. Americano	53,10	64,78	47
48 22 71 14	GIRATUBI 14" in Acciaio Mod. Americano	60,20	73,44	47
48 22 71 18	GIRATUBI 18" in Acciaio Mod. Americano	87,40	106,63	47
48 22 72 10	GIRATUBI 10" Mod. Americano	55,70	67,95	47
48 22 72 12	GIRATUBI 12" Mod. Americano	63,30	77,23	47
48 22 72 14	GIRATUBI 14" Mod. Americano	72,50	88,45	47
48 22 72 18	GIRATUBI 18" Mod. Americano	102,30	124,81	47
48 22 72 24	GIRATUBI 24" Mod. Americano	144,40	176,17	47
48 22 73 14	SET GIRATUBI REGOLABILE Mod. Americano	100,80	122,98	48
48 22 74 00	SET CHIAVI REGOLABILI A RULLINO 150/250mm	47,60	58,07	48
48 22 74 06	CHIAVI REGOLABILI A RULLINO 150mm	22,30	27,21	48
48 22 74 08	CHIAVI REGOLABILI A RULLINO 200mm	28,10	34,28	48
48 22 74 10	CHIAVI REGOLABILI A RULLINO 250mm	30,80	37,58	48
48 22 74 12	CHIAVI REGOLABILI A RULLINO 300mm	39,30	47,95	48
48 22 74 15	CHIAVI REGOLABILI A RULLINO 380mm	64,40	78,57	48
48 22 75 08	CHIAVI REGOLABILI A RULLINO GRANDE 200mm	30,80	37,58	48
48 22 77 03	FLESSOMETRO SLIM 3 m - 16mm	6,10	7,44	7
48 22 77 05	FLESSOMETRO SLIM 5 m - 19mm	8,70	10,61	7
48 22 77 06	FLESSOMETRO SLIM 5 m - 25mm	11,10	13,54	7
48 22 77 08	FLESSOMETRO SLIM 8 m - 25mm	14,90	18,18	7
48 22 77 17	FLESSOMETRO SLIM 5m/16ft - 25mm	11,10	13,54	7
48 22 77 26	FLESSOMETRO SLIM 8m/26ft - 25mm	14,90	18,18	7
48 22 81 12	BORSA PORTAUTENSILI	71,70	87,47	125
48 22 81 20	CINTURA PORTAUTENSILI CON IMBRAGATURA	220,30	268,77	125
48 22 81 40	CINTURA PER DECESPUGLIATORE M18CLT	70,00	85,40	125
48 22 81 45	IMBRAGATURA PER DECESPUGLIATORE M18CLT	61,20	74,66	125
48 22 82 00	ZAINO PORTA UTENSILI HD	159,20	194,22	123
48 22 88 60	NASTRO ADESIVO PER FISSAGGIO RAPIDO 3,6M	57,90	70,64	93
48 22 90 01	SET 12PZ CRICC 3/8 - METRIC	84,30	102,85	58
48 22 90 14	CRICCHETTO 1/4"	48,90	59,66	57
48 22 90 38	CRICCHETTO 3/8"	59,90	73,08	57
48 22 92 14	SET 4 PZ LEVE CON ESTREMITA' INCLINATA	84,90	103,58	58
48 22 92 15	SET 4 PZ UNCINI	32,70	39,89	58
48 22 92 50	TAGLIATUBI MINI RAME 3-15mm	21,80	26,60	27
48 22 92 51	TAGLIATUBI MINI RAME 3-28mm	36,90	45,02	27
48 22 92 52	TAGLIATUBI RAME 3-42mm	82,00	100,04	28
48 22 92 53	TAGLIATUBI RAME 16-67 mm	126,50	154,33	28
48 22 92 58	TAGLIATUBI MINI RAME 3-22mm	36,90	45,02	27
48 22 92 59	TAGLIATUBI RAME 3-28 mm	54,00	65,88	28
48 22 94 07	SET CHIAVI COMBIMATE 7 pz - pollici - Serie Maxbite	74,30	90,65	50
48 22 94 15	SET CHIAVI COMBIMATE 15 pz - pollici - Serie Maxbite	179,40	218,87	50
48 22 97 11	GUANTI DA LAVORO GENERICI M/8	26,70	32,57	83
48 22 97 12	GUANTI DA LAVORO GENERICI L/9	26,70	32,57	83
48 22 97 13	GUANTI DA LAVORO GENERICI XL/10	26,70	32,57	83
48 22 97 14	GUANTI DA LAVORO GENERICI XXL/11	26,70	32,57	83
48 22 97 31	GUANTI DA LAVORO - M	33,80	41,24	83
48 22 97 32	GUANTI DA LAVORO - L	33,80	41,24	83
48 22 97 33	GUANTI DA LAVORO - XL	33,80	41,24	83
48 22 97 34	GUANTI DA LAVORO - XXL	33,80	41,24	83
48 22 97 41	GUANTI DA LAVORO SENZA DITA M/8	30,90	37,70	83
48 22 97 42	GUANTI DA LAVORO SENZA DITA L/9	30,90	37,70	83

Cod. Prodotto	Descrizione	LISTINO (Iva Escl.)	LISTINO (Iva Incl.)	Pag.
48 22 97 43	GUANTI DA LAVORO SENZA DITA XL/10	30,90	37,70	83
48 22 97 44	GUANTI DA LAVORO SENZA DITA XXL/11	30,90	37,70	83
4931 37 55 02	VALIGIA VARIBOX	50,80	61,98	126
4932 37 32 52	RICAMBIO CHIUSURE	8,10	9,88	126
4932 38 33 57	VALIGIA VARIBOX per scalatori	143,00	174,46	126
4932 44 09 36	TERMOFORMATO UTENSILI HD Box Insert 1	12,30	15,01	126
4932 45 15 45	VALIGETTA ACCESSORI	86,40	105,41	126
4932 45 15 46	TERMOFORMATO ORGANISER ACC. Box Insert 1	18,60	22,69	126
4932 45 33 79	TERMOFORMATO UTENSILI HD Box Insert 3	12,30	15,01	126
4932 45 33 85	VALIGETTA HD Box 1	55,50	67,71	126
4932 45 33 86	VALIGETTA HD Box 3	76,90	93,82	126
4932 45 35 07	TERMOFORMATO UTENSILI HD Box Insert 9	12,30	15,01	126
4932 45 35 08	TERMOFORMATO UTENSILI HD Box Insert 8	12,30	15,01	126
4932 45 35 09	TERMOFORMATO UTENSILI HD Box Insert 10	12,30	15,01	126
4932 45 35 10	TERMOFORMATO UTENSILI HD Box Insert 11	12,30	15,01	126
4932 45 38 55	TERMOFORMATO UTENSILI HD Box Insert 13	18,60	22,69	126
4932 45 38 56	TERMOFORMATO UTENSILI HD Box Insert 14	18,60	22,69	126
4932 45 38 57	TERMOFORMATO UTENSILI HD Box Insert 15	18,60	22,69	126
4932 45 38 58	TERMOFORMATO UTENSILI HD Box Insert 16	18,60	22,69	126
4932 45 38 59	TERMOFORMATO UTENSILI HD Box Insert 12	18,60	22,69	126
4932 45 38 60	TERMOFORMATO UTENSILI HD Box Insert 17	18,60	22,69	126
4932 45 90 60	LIVELLA 40 cm - Serie Backbone	77,90	95,04	13
4932 45 90 61	LIVELLA 40 cm MAGN - Serie Backbone	108,10	131,88	13
4932 45 90 62	LIVELLA 60 cm - Serie Backbone	85,10	103,82	13
4932 45 90 63	LIVELLA 60 cm MAGN - Serie Backbone	115,90	141,40	13
4932 45 90 64	LIVELLA 80 cm - Serie Backbone	99,00	120,78	13
4932 45 90 65	LIVELLA 80 cm MAGN - Serie Backbone	127,00	154,94	13
4932 45 90 66	LIVELLA 100 cm - Serie Backbone	124,80	152,26	13
4932 45 90 67	LIVELLA 100 cm MAGN - Serie Backbone	175,80	214,48	13
4932 45 90 68	LIVELLA 120 cm - Serie Backbone	163,80	199,84	13
4932 45 90 69	LIVELLA 120 cm MAGN - Serie Backbone	212,80	259,62	13
4932 45 90 70	LIVELLA 180 cm - Serie Backbone	203,80	248,64	13
4932 45 90 71	LIVELLA 180 cm MAGN - Serie Backbone	256,20	312,56	13
4932 45 90 72	LIVELLA 200 cm - Serie Backbone	235,10	286,82	13
4932 45 90 73	LIVELLA 200 cm MAGN - Serie Backbone	284,10	346,60	13
4932 45 90 74	LIVELLA 240 cm - Serie Backbone	286,30	349,29	13
4932 45 90 75	LIVELLA 240 cm MAGN - Serie Backbone	342,90	418,34	13
4932 45 90 78	LIVELLA 40 cm - Serie Compact	52,60	64,17	14
4932 45 90 79	LIVELLA 40 cm MAGNETICA - Serie Compact	69,20	84,42	14
4932 45 90 80	LIVELLA 60 cm - Serie Compact	62,70	76,49	14
4932 45 90 81	LIVELLA 60 cm MAGNETICA - Serie Compact	76,90	93,82	14
4932 45 90 82	LIVELLA 80 cm - Serie Compact	71,70	87,47	14
4932 45 90 83	LIVELLA 80 cm MAGNETICA - Serie Compact	84,60	103,21	14
4932 45 90 84	LIVELLA 100 cm - Serie Compact	76,90	93,82	14
4932 45 90 85	LIVELLA 100 cm MAGNETICA - Serie Compact	97,40	118,83	14
4932 45 90 86	LIVELLA 120 cm - Serie Compact	87,00	106,14	14
4932 45 90 87	LIVELLA 120 cm MAGNETICA - Serie Compact	107,60	131,27	14
4932 45 90 88	LIVELLA 180 cm - Serie Compact	124,30	151,65	14
4932 45 90 89	LIVELLA 180 cm MAGNETICA - Serie Compact	144,70	176,53	14
4932 45 90 90	LIVELLA 40 cm - Serie Slim	19,10	23,30	15
4932 45 90 91	LIVELLA 60 cm - Serie Slim	21,80	26,60	15
4932 45 90 92	LIVELLA 80 cm - Serie Slim	27,30	33,31	15
4932 45 90 93	LIVELLA 100 cm - Serie Slim	31,40	38,31	15
4932 45 90 94	LIVELLA 120 cm - Serie Slim	35,50	43,31	15
4932 45 90 95	LIVELLA 180 cm - Serie Slim	54,70	66,73	15
4932 45 90 96	TORPEDO CON BOLLA GIREVOLE 360 - MAGN.	76,50	93,33	16
4932 45 90 97	TORPEDO COMPATTA - MAGN.	49,30	60,15	16
4932 45 90 98	LIVELLA TRAPEZOIDALE 60 cm	42,90	52,34	16
4932 45 90 99	LIVELLA TRAPEZOIDALE 80 cm	60,30	73,57	16
4932 45 91 00	LIVELLA TASCABILE 10 cm	8,40	10,25	17

Cod. Prodotto	Descrizione	LISTINO (Iva Escl.)	LISTINO (Iva Incl.)	Pag.
4932 45 92 06	VALIGETTA FUEL CON TERMO IN SPUGNA	89,60	109,31	126
4932 45 93 01	DOPPIO METRO PIEGHEVOLE FIBERGLASS 2M	20,60	25,13	8
4932 45 93 02	DOPPIO METRO PIEGHEVOLE LEGNO 2M	6,40	7,81	8
4932 45 93 03	DOPPIO METRO PIEGHEVOLE LEGNO SOTTILE 2M	6,00	7,32	9
4932 45 95 90	LIVELLA 200 cm - Serie Slim	62,80	76,62	15
4932 45 95 91	FLESSOMETRO PRO COMPACT 3 m - 16mm	13,20	16,10	6
4932 45 95 92	FLESSOMETRO PRO COMPACT 5 m - 19mm	16,70	20,37	6
4932 45 95 93	FLESSOMETRO PRO COMPACT 5 m - 25mm	18,10	22,08	6
4932 45 95 94	FLESSOMETRO PRO COMPACT 8 m - 25mm	24,00	29,28	6
4932 45 95 95	FLESSOMETRO PRO COMPACT 5m/16ft - 25mm	18,10	22,08	6
4932 45 95 96	FLESSOMETRO PRO COMPACT 8m/26ft - 25mm	24,00	29,28	6
4932 45 95 97	LIVELLA TORPEDO TASCABILE BOLLA A 360 GRADI	30,00	36,60	17
4932 45 96 80	TAPPIANTIURTO Serie BACKBONE	8,60	10,49	13
4932 45 96 81	TAPPIANTIURTO Serie Compact	8,60	10,49	14
4932 45 97 51	VALIGETTA CON TERMO IN SPUGNA	89,60	109,31	126
4932 45 98 93	LIVELLA PER CALCESTRUZZO 60 cm NON MAG	151,00	184,22	14
4932 45 98 94	LIVELLA PER CALCESTRUZZO 120 cm NON MAG	232,30	283,41	14
4932 45 98 95	LIVELLA PER CALCESTRUZZO 180 cm NON MAG	315,70	385,15	14
4932 46 40 34	GIRAVITI 1000V SL 0,4x2,5x75	9,40	11,47	-
4932 46 40 35	GIRAVITI 1000V SL 0,5x3x100	9,40	11,47	-
4932 46 40 36	GIRAVITI 1000V SL 0,6x3,5x100	9,40	11,47	-
4932 46 40 37	GIRAVITI 1000V SL 0,8x4x100	11,20	13,66	-
4932 46 40 38	GIRAVITI 1000V SL 1,0x5,5x125	12,60	15,37	-
4932 46 40 39	GIRAVITI 1000V SL 1,2x6,5x150	14,10	17,20	-
4932 46 40 40	GIRAVITI 1000V SL 1,2x8x175	18,90	23,06	-
4932 46 40 41	GIRAVITI 1000V CERCAFASE SL 0,5x3x65	11,20	13,66	-
4932 46 40 42	GIRAVITI 1000V PH0x60	11,20	13,66	-
4932 46 40 43	GIRAVITI 1000V PH1x80	11,20	13,66	-
4932 46 40 44	GIRAVITI 1000V PH2x100	11,80	14,40	-
4932 46 40 45	GIRAVITI 1000V PH3x150	18,20	22,20	-
4932 46 40 46	GIRAVITI 1000V PZ0x60	11,00	13,42	-
4932 46 40 47	GIRAVITI 1000V PZ1x80	11,20	13,66	-
4932 46 40 48	GIRAVITI 1000V PZ2x100	11,80	14,40	-
4932 46 40 49	GIRAVITI 1000V PZ3x150	18,20	22,20	-
4932 46 40 50	GIRAVITI 1000V T10x60	12,20	14,88	-
4932 46 40 51	GIRAVITI 1000V T15x75	12,20	14,88	-
4932 46 40 52	GIRAVITI 1000V T20x100	13,20	16,10	-
4932 46 40 53	GIRAVITI 1000V T25x100	12,90	15,74	-
4932 46 40 54	GIRAVITI 1000V T30x100	12,20	14,88	-
4932 46 40 55	GIRAVITI 1000V PH/SL1x80	11,00	13,42	-
4932 46 40 56	GIRAVITI 1000V PH/SL2x100	11,20	13,66	-
4932 46 40 57	GIRAVITI 1000V PZ/SL1x80	11,20	13,66	-
4932 46 40 58	GIRAVITI 1000V PZ/SL2x100	11,20	13,66	-
4932 46 40 59	GIRAVITI 1000V SW6x125	22,60	27,57	-
4932 46 40 60	GIRAVITI 1000V SW7x125	23,90	29,16	-
4932 46 40 61	GIRAVITI 1000V SW8x125	24,50	29,89	-
4932 46 40 62	GIRAVITI 1000V SW9x125	25,70	31,35	-
4932 46 40 63	GIRAVITI 1000V SW10x125	26,30	32,09	-
4932 46 40 64	GIRAVITI 1000V SW11x125	33,90	41,36	-
4932 46 40 65	GIRAVITI 1000V SW13x125	33,90	41,36	-
4932 46 40 66	SET GIRAVITI 1000V 5pz	44,00	53,68	-
4932 46 40 67	SET GIRAVITI 1000V 7pz	53,30	65,03	-
4932 46 40 68	SET GIRAVITI 1000V 7pz	53,30	65,03	-
4932 46 40 78	PACKOUT TROLLEY	265,10	323,42	111
4932 46 40 79	PACKOUT CASSETTA PORTAUTENSILI 2	174,40	212,77	113
4932 46 40 80	PACKOUT CASSETTA PORTAUTENSILI 3	150,60	183,73	113
4932 46 40 81	PACKOUT ADATTATORE PER HD BOX	60,90	74,30	119
4932 46 40 82	PACKOUT ORGANISER	93,20	113,70	115
4932 46 40 83	PACKOUT ORGANISER COMPATTO	58,50	71,37	115
4932 46 40 84	PACKOUT BORSA PORTAUTENSILI 25 cm	123,00	150,06	121

Cod. Prodotto	Descrizione	LISTINO (Iva Escl.)	LISTINO (Iva Incl.)	Pag.
4932 46 40 85	PACKOUT BORSA PORTAUTENSILI 40 cm	187,60	228,87	121
4932 46 40 86	PACKOUT BORSA PORTAUTENSILI 50 cm	201,90	246,32	121
4932 46 41 72	TAGLIATUBI RILASCIO RAPIDO 42 mm	101,50	123,83	29
4932 46 41 73	TAGLIATUBI RILASCIO RAPIDO 63 mm	119,50	145,79	29
4932 46 42 44	PACKOUT STARTER SET - 3 PZ	534,00	651,48	110
4932 46 42 52	ZAINO PORTAUTENSILI CONTRACTOR	129,60	158,11	124
4932 46 42 57	SET CHIAVI COMBinate 7 pz - Serie Maxbite	68,00	82,96	50
4932 46 42 58	SET CHIAVI COMBinate 15 pz - Serie Maxbite	163,20	199,10	50
4932 46 45 11	LAME PER TAGLIA TUBI PER INOX - 4 PZ	71,60	87,35	28
4932 46 45 62	TAGLIACAVI 1000V 160mm	59,90	73,08	40
4932 46 45 63	TAGLIACAVI 1000V 210mm	87,00	106,14	40
4932 46 45 64	PINZA BECCHI MEZZOTONDI 1000V 205mm	51,60	62,95	40
4932 46 45 65	PINZA BECCHI MEZZOTONDI PIEGATI 1000V 205mm	57,10	69,66	40
4932 46 45 66	TRONC.TAGLIANTI DIAGONALI 1000V 145mm	43,50	53,07	40
4932 46 45 67	TRONC.TAGLIANTI DIAGONALI 1000V 160mm	48,90	59,66	40
4932 46 45 68	TRONC.TAGLIANTI DIAGONALI 1000V 180mm	57,10	69,66	40
4932 46 45 69	TRONC.TAGLIANTI DIAGONALI HD 1000V 180mm	51,60	62,95	40
4932 46 45 70	TRONC.TAGLIANTI DIAGONALI HD 1000V 200mm	59,90	73,08	40
4932 46 45 71	PINZA UNIVERSALE 1000V 165mm	43,50	53,07	40
4932 46 45 72	PINZA UNIVERSALE 1000V 180mm	46,20	56,36	40
4932 46 45 73	PINZA SPELAFILI 1000V 160mm	48,90	59,66	40
4932 46 45 74	PINZA A PAPPAGALLO 1000V 240mm	59,90	73,08	40
4932 46 45 75	SET 3 PZ	133,20	162,50	40
4932 46 45 76	GIRATUBI CON BOCCA A S 340mm	78,80	96,14	49
4932 46 45 77	GIRATUBI CON BOCCA A S 430mm	95,20	116,14	49
4932 46 45 78	GIRATUBI CON BOCCA A S 550mm	149,40	182,27	49
4932 46 45 99	FLESSOMETRO 5 m NG (metric) - HD	30,40	37,09	5
4932 46 46 00	FLESSOMETRO 8 m NG (metric) - HD	34,90	42,58	5
4932 46 46 01	FLESSOMETRO 10m NG (metric) - HD	42,00	51,24	5
4932 46 46 02	FLESSOMETRO 5m/16ft (metric/imperial)-HD	30,40	37,09	5
4932 46 46 03	FLESSOMETRO 8m/25ft (metric/imperial)-HD	36,60	44,65	5
4932 46 46 63	FLESSOM. AUTOLOCK 5 m (metric)	14,90	18,18	6
4932 46 46 64	FLESSOM. AUTOLOCK 8 m (metric)	20,90	25,50	6
4932 46 46 65	FLESSOM. AUTOLOCK 5m/16ft (metric/imp.)	16,90	20,62	6
4932 46 46 66	FLESSOM. AUTOLOCK 8m/26ft (metric/imp.)	22,10	26,96	6
4932 46 48 26	TRONCABULLONI 610MM	96,50	117,73	30
4932 46 48 27	TRONCABULLONI 360MM	49,70	60,63	30
4932 46 48 28	COLTELLO CON LAMA FISSA	26,50	32,33	22
4932 46 48 29	COLTELLO CON LAMA FISSA HAWKBILL	27,50	33,55	22
4932 46 48 30	COLTELLO CON LAMA FISSA HARDLINE	99,20	121,02	22
4932 46 48 33	ZAINO DA CANTIERE - HPP	175,50	214,11	123
4932 46 48 34	ZAINO DA CANTIERE - MPP	158,80	193,74	124
4932 46 48 35	BORSA TERMICA	90,70	110,65	124
4932 46 48 50	TRONCABULLONI ESTENDIBILE 360 /458MM	82,70	100,89	30
4932 46 48 51	TRONCABULLONI ESTENDIBILE 610 /762MM	124,10	151,40	30
4932 46 48 54	LIVELLA 40 cm MAGNETICA - Serie Slim	26,30	32,09	15
4932 46 48 55	LIVELLA 60 cm MAGNETICA - Serie Slim	30,00	36,60	15
4932 46 48 56	LIVELLA 100 cm MAGNETICA - Serie Slim	43,10	52,58	15
4932 46 48 57	LIVELLA 180 cm MAGNETICA - Serie Slim	75,10	91,62	15
4932 46 49 43	SET 28PZ CRICC 1/4 - METRIC	122,30	149,21	56
4932 46 49 44	SET 50PZ CRICC 1/4 - METRIC / IMPERIAL	172,40	210,33	56
4932 46 49 45	SET 32PZ CRICC 3/8 - METRIC	173,40	211,55	56
4932 46 49 46	SET 56PZ CRICC 3/8 - METRIC / IMPERIAL	278,50	339,77	56
4932 46 49 47	CRICCHETTO 1/4"	48,90	59,66	57
4932 46 49 48	CRICCHETTO 3/8"	59,90	73,08	57
4932 46 49 93	SET CHIAVI COMBinate CRICCHETTO 7 pz - Serie Maxbite	148,40	181,05	51
4932 46 49 94	SET CHIAVI COMBinate CRICCHETTO 15 pz - Serie Maxbite	318,00	387,96	51
4932 47 10 64	PACKOUT SLIM ORGANISER	81,20	99,06	115
4932 47 10 65	PACKOUT SLIM ORGANISER COMPATTO	51,30	62,59	115
4932 47 10 66	PACKOUT BORSA PORTAUTENSILI CHIUSA 38CM	125,50	153,11	121

Cod. Prodotto	Descrizione	LISTINO (Iva Escl.)	LISTINO (Iva Incl.)	Pag.
4932 47 10 67	PACKOUT BORSA PORTAUTENSILI CHIUSA 50CM	149,40	182,27	121
4932 47 10 68	PACKOUT TROLLEY PIATTO PER TRASPORTO	194,10	236,80	112
4932 47 11 30	PACKOUT BORSA PORTAUTENSILI CHIUSA	212,70	259,49	122
4932 47 11 31	PACKOUT ZAINO	212,70	259,49	122
4932 47 11 32	PACKOUT BORSA TERMICA	104,00	126,88	122
4932 47 13 43	GUANTI INVER. ANTITAGL.CAT.1/A M/8-1pz	8,30	10,13	79
4932 47 13 44	GUANTI INVER. ANTITAGL.CAT.1/A L/9-1pz	8,30	10,13	79
4932 47 13 45	GUANTI INVER. ANTITAGL.CAT.1/A XL/10-1pz	8,30	10,13	79
4932 47 13 46	GUANTI INVER. ANTITAGL.CAT.1/A XXL/11-1pz	8,30	10,13	79
4932 47 13 47	GUANTI INVER. ANTITAGL.CAT.3/C M/8-1pz	12,00	14,64	79
4932 47 13 48	GUANTI INVER. ANTITAGL.CAT.3/C L/9-1pz	12,00	14,64	79
4932 47 13 49	GUANTI INVER. ANTITAGL.CAT.3/C XL/10-1pz	12,00	14,64	79
4932 47 13 50	GUANTI INVER. ANTITAGL.CAT.3/C XXL/11-1pz	12,00	14,64	79
4932 47 13 51	LACCIO ANTIC. 4,5KG	37,60	45,87	92
4932 47 13 52	LACCIO ANTIC. 6,8KG	40,50	49,41	92
4932 47 13 53	LACCIO ANTIC. 15KG	46,30	56,49	92
4932 47 13 55	LIVELLA TELESCOPICA 200 - 365cm	450,80	549,98	11
4932 47 13 56	COLTELLINO COMPATTO LAMA INTERCAMBIABILE	18,60	22,69	21
4932 47 13 57	COLTELLINO	25,90	31,60	21
4932 47 13 58	COLTELLINO CON VANO PORTALAME III GEN.	28,50	34,77	21
4932 47 13 59	COLTELLINO LAMA SCORREVOLE	19,50	23,79	23
4932 47 13 60	COLTELLINO A LAMA RETRATTILE	20,80	25,38	23
4932 47 13 61	"COLTELLINO A LAMA FISSA"	13,80	16,84	23
4932 47 14 16	GUANTI ANTITAGL.CAT.1/A M/8-1pz	5,60	6,83	78
4932 47 14 17	GUANTI ANTITAGL.CAT.1/A L/9-1pz	5,60	6,83	78
4932 47 14 18	GUANTI ANTITAGL.CAT.1/A XL/10-1pz	5,60	6,83	78
4932 47 14 19	GUANTI ANTITAGL.CAT.1/A XXL/11-1pz	5,60	6,83	78
4932 47 14 20	GUANTI ANTITAGL.CAT.3/C M/8-1pz	9,20	11,22	78
4932 47 14 21	GUANTI ANTITAGL.CAT.3/C L/9-1pz	9,20	11,22	78
4932 47 14 22	GUANTI ANTITAGL.CAT.3/C XL/10-1pz	9,20	11,22	78
4932 47 14 23	GUANTI ANTITAGL.CAT.3/C XXL/11-1pz	9,20	11,22	78
4932 47 14 24	GUANTI ANTITAGL.CAT.5/E M/8-1pz	15,00	18,30	78
4932 47 14 25	GUANTI ANTITAGL.CAT.5/E L/9-1pz	15,00	18,30	78
4932 47 14 26	GUANTI ANTITAGL.CAT.5/E XL/10-1pz	15,00	18,30	78
4932 47 14 27	GUANTI ANTITAGL.CAT.5/E XXL/11-1pz	15,00	18,30	78
4932 47 14 28	TERMOFORMATO IN SPUGNA AD ALTA DENSITÀ	29,90	36,48	120
4932 47 14 29	LACCIO ANTIC. DOPPIO MOSCHETTONE 4,5KG	52,10	63,56	92
4932 47 14 30	CORDINO CON ANELLO A D CON LACCIO 2,25KG	17,40	21,23	93
4932 47 14 31	CORDINO CON ANELLO A D 2,25KG	23,20	28,30	93
4932 47 14 32	ANELLI DA 1-1/2 1KG	10,70	13,05	93
4932 47 14 33	ANELLI DA 2 1KG	11,60	14,15	93
4932 47 14 45	GIRAVITI 1000V SLO,5x3x100 - Serie Slim	11,50	14,03	-
4932 47 14 46	GIRAVITI 1000V SLO,8x4x100 - Serie Slim	11,50	14,03	-
4932 47 14 47	GIRAVITI 1000V SL1,0x5,5x125-Serie Slim	11,50	14,03	-
4932 47 14 48	GIRAVITI 1000V PH1x80 - Serie Slim	13,20	16,10	-
4932 47 14 49	GIRAVITI 1000V PH2x100 - Serie Slim	13,50	16,47	-
4932 47 14 50	GIRAVITI 1000V PZ1x80 - Serie Slim	13,20	16,10	-
4932 47 14 51	GIRAVITI 1000V PZ2x100 - Serie Slim	13,50	16,47	-
4932 47 14 52	SET GIRAVITI 1000V 5pz - Serie Slim	51,80	63,20	-
4932 47 14 53	SET GIRAVITI 1000V 7pz - Serie Slim	61,00	74,42	-
4932 47 15 01	CHIAVE COMBI CRIC. 8mm - Serie Maxbite	17,30	21,11	51
4932 47 15 02	CHIAVE COMBI CRIC. 9mm - Serie Maxbite	17,60	21,47	51
4932 47 15 03	CHIAVE COMBI CRIC. 10mm - Serie Maxbite	17,90	21,84	51
4932 47 15 04	CHIAVE COMBI CRIC. 11mm - Serie Maxbite	18,10	22,08	51
4932 47 15 05	CHIAVE COMBI CRIC. 12mm - Serie Maxbite	18,50	22,57	51
4932 47 15 06	CHIAVE COMBI CRIC. 13mm - Serie Maxbite	19,90	24,28	51
4932 47 15 07	CHIAVE COMBI CRIC. 14mm - Serie Maxbite	20,10	24,52	51
4932 47 15 08	CHIAVE COMBI CRIC. 15mm - Serie Maxbite	20,40	24,89	51
4932 47 15 09	CHIAVE COMBI CRIC. 16mm - Serie Maxbite	22,20	27,08	51
4932 47 15 10	CHIAVE COMBI CRIC. 17mm - Serie Maxbite	23,20	28,30	51

Cod. Prodotto	Descrizione	LISTINO (Iva Escl.)	LISTINO (Iva Incl.)	Pag.
4932 47 15 11	CHIAVE COMBI CRIC. 18mm - Serie Maxbite	23,80	29,04	51
4932 47 15 12	CHIAVE COMBI CRIC. 19mm - Serie Maxbite	27,50	33,55	51
4932 47 15 13	CHIAVE COMBI CRIC. 20mm - Serie Maxbite	32,90	40,14	51
4932 47 15 14	CHIAVE COMBI CRIC. 21mm - Serie Maxbite	33,20	40,50	51
4932 47 15 15	CHIAVE COMBI CRIC. 22mm - Serie Maxbite	36,80	44,90	51
4932 47 15 16	CHIAVE COMBINATA 8mm - Serie Maxbite	11,30	13,79	50
4932 47 15 17	CHIAVE COMBINATA 9mm - Serie Maxbite	11,60	14,15	50
4932 47 15 18	CHIAVE COMBINATA 10mm - Serie Maxbite	11,70	14,27	50
4932 47 15 19	CHIAVE COMBINATA 11mm - Serie Maxbite	11,90	14,52	50
4932 47 15 20	CHIAVE COMBINATA 12mm - Serie Maxbite	12,20	14,88	50
4932 47 15 21	CHIAVE COMBINATA 13mm - Serie Maxbite	12,50	15,25	50
4932 47 15 22	CHIAVE COMBINATA 14mm - Serie Maxbite	13,00	15,86	50
4932 47 15 23	CHIAVE COMBINATA 15mm - Serie Maxbite	13,90	16,96	50
4932 47 15 24	CHIAVE COMBINATA 16mm - Serie Maxbite	14,50	17,69	50
4932 47 15 25	CHIAVE COMBINATA 17mm - Serie Maxbite	15,30	18,67	50
4932 47 15 26	CHIAVE COMBINATA 18mm - Serie Maxbite	16,20	19,76	50
4932 47 15 27	CHIAVE COMBINATA 19mm - Serie Maxbite	16,80	20,50	50
4932 47 15 28	CHIAVE COMBINATA 20mm - Serie Maxbite	19,80	24,16	50
4932 47 15 29	CHIAVE COMBINATA 21mm - Serie Maxbite	20,90	25,50	50
4932 47 15 30	CHIAVE COMBINATA 22mm - Serie Maxbite	21,70	26,47	50
4932 47 15 54	PENNARELLO INDELEBILE PUNTA LARGA L-NERO 3 PZ	8,60	10,49	19
4932 47 15 55	PENNARELLO INDELEBILE PUNTA LARGA L-NERO	3,90	4,76	19
4932 47 15 56	PENNARELLO INDELEBILE PUNTA LARGA L-ROSSO	3,90	4,76	19
4932 47 15 57	PENNARELLO INDELEBILE PUNTA LARGA L-BLU	3,90	4,76	19
4932 47 15 58	PENNARELLO INDELEBILE PUNTA LARGA XL-NERO 1 PZ	5,80	7,08	19
4932 47 15 59	PENNARELLO INDELEBILE PUNTA LARGA XL-NERO	5,50	6,71	19
4932 47 15 60	PENNARELLO INDELEBILE PUNTA LARGA XL-ROSSO	5,50	6,71	19
4932 47 15 61	PENNARELLO INDELEBILE PUNTA LARGA XL-BLU	5,50	6,71	19
4932 47 15 98	GIRAVITI MULT.V1 - PH/PZ	31,40	38,31	37
4932 47 15 99	GIRAVITI MULT.V2 - HEX	31,40	38,31	37
4932 47 16 06	GUANTI INVER. ANTITAGL.CAT.1/A M/8-12pz	97,10	118,46	79
4932 47 16 07	GUANTI INVER. ANTITAGL.CAT.1/A L/9-12pz	97,10	118,46	79
4932 47 16 08	GUANTI INVER. ANTITAGL.CAT.1/A XL/11-12pz	97,10	118,46	79
4932 47 16 09	GUANTI INVER. ANTITAGL.CAT.1/A XXL/11-12pz	97,10	118,46	79
4932 47 16 10	GUANTI INVER. ANTITAGL.CAT.3/C M/8-12pz	141,60	172,75	79
4932 47 16 11	GUANTI INVER. ANTITAGL.CAT.3/C L/9-12pz	141,60	172,75	79
4932 47 16 12	GUANTI INVER. ANTITAGL.CAT.3/C XL/10-12pz	141,60	172,75	79
4932 47 16 13	GUANTI INVER. ANTITAGL.CAT.3/C XXL/11-12pz	141,60	172,75	79
4932 47 16 14	GUANTI ANTITAGL.CAT.1/A M/8-12pz	65,30	79,67	78
4932 47 16 15	GUANTI ANTITAGL.CAT.1/A L/9-12pz	65,30	79,67	78
4932 47 16 16	GUANTI ANTITAGL.CAT.1/A XL/10-12pz	65,30	79,67	78
4932 47 16 17	GUANTI ANTITAGL.CAT.1/A XXL/11-12pz	65,30	79,67	78
4932 47 16 18	GUANTI ANTITAGL.CAT.3/C M/8-12pz	106,80	130,30	78
4932 47 16 19	GUANTI ANTITAGL.CAT.3/C L/9-12pz	106,80	130,30	78
4932 47 16 20	GUANTI ANTITAGL.CAT.3/C XL/10-12pz	106,80	130,30	78
4932 47 16 21	GUANTI ANTITAGL.CAT.3 /CXXL/11-12pz	106,80	130,30	78
4932 47 16 22	GUANTI ANTITAGL.CAT.5/C M/8-12pz	173,80	212,04	78
4932 47 16 23	GUANTI ANTITAGL.CAT.5/E L/9-12pz	173,80	212,04	78
4932 47 16 24	GUANTI ANTITAGL.CAT.5/E XL/10-12pz	173,80	212,04	78
4932 47 16 25	GUANTI ANTITAGL.CAT.5/E XXL/11-12pz	173,80	212,04	78
4932 47 16 26	FLESSOMETRO STUD 5 m (metric)	36,90	45,02	4
4932 47 16 27	FLESSOMETRO STUD 8 m (metric)	42,60	51,97	4
4932 47 16 28	FLESSOMETRO STUD 5m/16ft (metric/imp.)	36,90	45,02	4
4932 47 16 29	FLESSOMETRO STUD 8m/26ft (metric/imp.)	42,60	51,97	4
4932 47 16 34	TRACCIATORE 30 M	38,30	46,73	18
4932 47 16 35	TRACCIATORE 45 M	49,30	60,15	18
4932 47 16 36	CORDINO DI RICAMBIO TRACCIATORE 30 M	12,30	15,01	18
4932 47 16 37	CORDINO DI RICAMBIO TRACCIATORE 45 M	16,40	20,01	18
4932 47 16 38	PACKOUT PIASTRA DI STOCCAGGIO	59,70	72,83	119
4932 47 17 22	PACKOUT BORSA TERMICA RIGIDA	195,20	238,14	117

Cod. Prodotto	Descrizione	LISTINO (Iva Escl.)	LISTINO (Iva Incl.)	Pag.
4932 47 17 23	PACKOUT CONTENITORE RIGIDO	147,90	180,44	117
4932 47 17 24	PACKOUT CONTAINER	94,80	115,66	116
4932 47 17 25	PINZA AUTOBLOCCANTE GANASCE CURVE 10"/254mm	22,80	27,82	44
4932 47 17 26	PINZA AUTOBLOCCANTE GANASCE DIRITTE 10"/254mm	25,80	31,48	44
4932 47 17 27	PINZA AUTOBLOCCANTE GANASCE MOB. 11"/279mm	31,40	38,31	45
4932 47 17 28	PINZA AUTOBLOCCANTE GANASCE FISSE 11"/279mm	31,40	38,31	45
4932 47 17 29	PINZA AUTOBLOCCANTE GANASCE SAGOMATE 250 mm	23,00	28,06	44
4932 47 17 30	PINZA AUTOBLOCCANTE GANASCE SAGOMATE 170 mm	21,30	25,99	44
4932 47 17 31	PINZA AUTOBLOCCANTE BECCHI LUNGI 150 mm	19,30	23,55	44
4932 47 17 32	PINZA AUTOBLOCCANTE GANASCE CONCAVE 170 mm	19,60	23,91	44
4932 47 17 33	PINZA AUTOBLOCCANTE BECCHI LUNGI 230 mm	22,00	26,84	44
4932 47 17 34	PINZA AUTOBLOCCANTE A GANASCE PIATTE	29,40	35,87	46
4932 47 17 73	GIRAVITE TAGLIO 0,4x2x65	3,80	4,64	35
4932 47 17 74	GIRAVITE TAGLIO 0,4x2,5x75	4,30	5,25	35
4932 47 17 75	GIRAVITE TAGLIO 0,5x3x75	4,80	5,86	35
4932 47 17 76	GIRAVITE TAGLIO 0,5x3x150	5,60	6,83	35
4932 47 17 77	GIRAVITE TAGLIO 0,6x3,5x100	5,20	6,34	35
4932 47 17 78	GIRAVITE TAGLIO 0,8x4x100	5,40	6,59	35
4932 47 17 79	GIRAVITE TAGLIO 1,0x5,5x125	6,90	8,42	35
4932 47 17 80	GIRAVITE TAGLIO 1,2x6,5x45	5,10	6,22	35
4932 47 17 81	GIRAVITE TAGLIO 1,2x6,5x125	7,80	9,52	35
4932 47 17 82	GIRAVITE TAGLIO 1,2x8x150	8,50	10,37	35
4932 47 17 83	GIRAVITE TAGLIO 1,6x8x175	9,10	11,10	35
4932 47 17 84	GIRAVITE TAGLIO 1,6x10x200	10,10	12,32	35
4932 47 17 85	GIRAVITE PH0x75	5,30	6,47	35
4932 47 17 86	GIRAVITE PH1x100	6,30	7,69	35
4932 47 17 87	GIRAVITE PH2x45	5,30	6,47	35
4932 47 17 88	GIRAVITE PH2x125	6,90	8,42	35
4932 47 17 89	GIRAVITE PH3x150	7,80	9,52	35
4932 47 17 90	GIRAVITE PZ0x75	5,30	6,47	35
4932 47 17 91	GIRAVITE PZ1x100	6,30	7,69	35
4932 47 17 92	GIRAVITE PZ2x45	5,30	6,47	35
4932 47 17 93	GIRAVITE PZ3x125	6,90	8,42	35
4932 47 17 94	GIRAVITE PZ4x150	7,80	9,52	35
4932 47 17 95	GIRAVITE T6x65	5,30	6,47	35
4932 47 17 96	GIRAVITE T7x65	5,40	6,59	35
4932 47 17 97	GIRAVITE T8x65	5,50	6,71	35
4932 47 17 98	GIRAVITE T9x75	5,70	6,95	35
4932 47 17 99	GIRAVITE T10x75	5,90	7,20	35
4932 47 18 00	GIRAVITE T15x75	5,90	7,20	35
4932 47 18 01	GIRAVITE T20x100	6,70	8,17	35
4932 47 18 02	GIRAVITE T25x100	6,70	8,17	35
4932 47 18 03	GIRAVITE T30x125	7,20	8,78	35
4932 47 18 04	GIRAVITE T40x125	7,40	9,03	35
4932 47 18 06	SERIE GIRAVITI SET 1 - 6 PZ	26,50	32,33	36
4932 47 18 07	SERIE GIRAVITI SET 2 - 6 PZ	26,50	32,33	36
4932 47 18 08	SERIE GIRAVITI SET 3 - 10 PZ	43,80	53,44	36
4932 47 18 09	SERIE GIRAVITI SET TORX - 6 PZ	29,20	35,62	36
4932 47 18 10	SERIE GIRAVITI SET CORTI - 2 PZ	8,50	10,37	36
4932 47 18 15	FLESSOMETRO WIDE BLADE 5 m (metric)	34,90	42,58	5
4932 47 18 16	FLESSOMETRO WIDE BLADE 8 m (metric)	40,20	49,04	5
4932 47 18 17	FLESSOMETRO WIDE BLADE 5 m/16ft (metric/imp.)	34,90	42,58	5
4932 47 18 18	FLESSOMETRO WIDE BLADE 8 m/26ft (metric/imp.)	40,20	49,04	5
4932 47 18 64	SET 28PZ CRIC 1/2 - METRIC	212,20	258,88	56
4932 47 18 65	CRICCHETTO 1/2"	63,60	77,59	57
4932 47 18 66	QUADRO MASCHIO SNODATO 1/2"- 380 mm	45,10	55,02	57
4932 47 18 67	QUADRO MASCHIO SNODATO 1/2"- 610 mm	55,70	67,95	57
4932 47 18 68	GIRAVITE MULTIFUNZIONE CORTO 8 IN 1	18,60	22,69	37
4932 47 18 69	SERIE GIRAVITI PRECISIONE - 6 PZ	34,50	42,09	36
4932 47 18 70	SERIE GIRAVITI PRECISIONE TORX - 6 PZ	34,50	42,09	36

Cod. Prodotto	Descrizione	LISTINO (Iva Escl.)	LISTINO (Iva Incl.)	Pag.
4932 47 18 71	GIRAVITE A BATTERE PER VITI A TESTA A TAGLIO	21,20	25,86	36
4932 47 18 72	SERIE GIRAVITI A BATTERE - 2 PZ	13,30	16,23	36
4932 47 18 81	OCCHIALE DI SICUREZZA - Lenti traspar.	12,20	14,88	66
4932 47 18 82	OCCHIALE DI SICUREZZA - Lenti scure	12,20	14,88	66
4932 47 18 83	OCCHIALE DI SICUREZZA PERFORMANCE - Lenti traspar.	23,90	29,16	65
4932 47 18 84	OCCHIALE DI SICUREZZA PERFORMANCE - Lenti scure	23,90	29,16	65
4932 47 18 85	OCCHIALE DI SICUREZZA PREMIUM - Lenti traspar.	31,80	38,80	64
4932 47 18 86	OCCHIALE DI SICUREZZA PREMIUM - Lenti scure polarizzate	70,60	86,13	64
4932 47 18 89	GILET ALTA VISIBILITA' GIALLO S/M	23,90	29,16	89
4932 47 18 90	GILET ALTA VISIBILITA' GIALLO L/XL	23,90	29,16	89
4932 47 18 91	GILET ALTA VISIBILITA' GIALLO 2XL/3XL	23,90	29,16	89
4932 47 18 92	GILET ALTA VISIBILITA' ARANCIONE S/M	23,90	29,16	89
4932 47 18 93	GILET ALTA VISIBILITA' ARANCIONE L/XL	23,90	29,16	89
4932 47 18 94	GILET ALTA VISIBILITA' ARANCIONE 2XL/3XL	23,90	29,16	89
4932 47 18 95	GILET PREMIUM ALTA VISIBILITA' GIALLO S/M	34,50	42,09	88
4932 47 18 96	GILET PREMIUM ALTA VISIBILITA' GIALLO L/XL	34,50	42,09	88
4932 47 18 97	GILET PREMIUM ALTA VISIBILITA' GIALLO 2XL/3XL	34,50	42,09	88
4932 47 18 98	GILET PREMIUM ALTA VISIBILITA' ARANCIONE S/M	34,50	42,09	88
4932 47 18 99	GILET PREMIUM ALTA VISIBILITA' ARANCIONE L/XL	34,50	42,09	88
4932 47 19 00	GILET PREMIUM ALTA VISIBILITA' ARANCIONE 2XL/3XL	34,50	42,09	88
4932 47 19 04	INSERTI AURICOLARI CON CORDINO RIUTILIZZABILI	8,90	10,86	95
4932 47 19 06	MASCHERINA MONOUSO FFP3 NR D VALVOLA - 10 pz	69,00	84,18	69
4932 47 19 08	GUANTI DA LAVORO IMPACT - M/8	47,70	58,19	82
4932 47 19 09	GUANTI DA LAVORO IMPACT - L/9	47,70	58,19	82
4932 47 19 10	GUANTI DA LAVORO IMPACT - XL/10	47,70	58,19	82
4932 47 19 11	GUANTI DA LAVORO IMPACT - XXL/11	47,70	58,19	82
4932 47 19 12	GUANTI DA LAVORO PELLE/MAT. SINTETICO - M/8	44,10	53,80	81
4932 47 19 13	GUANTI DA LAVORO PELLE/MAT. SINTETICO - L/9	44,10	53,80	81
4932 47 19 14	GUANTI DA LAVORO PELLE/MAT. SINTETICO - XL/10	44,10	53,80	81
4932 47 19 15	GUANTI DA LAVORO PELLE/MAT. SINTETICO - XXL/11	44,10	53,80	81
4932 47 19 27	TERMOFORMATO IN SPUGNA AD ALTA DENSITA' PER TROLLEY	73,90	90,16	120
4932 47 20 03	SERIE GIRAVITI SET 4 - 12 PZ	58,30	71,13	36
4932 47 20 91	LIVELLA 20 cm - Serie Slim	17,50	21,35	15
4932 47 21 05	LACCIO ANTICADUTA PER ANCORAGGIO	27,90	34,04	93
4932 47 21 06	LACCIO RETRATTILE 2.2 KG DOPIO MOSCHETTONE	76,50	93,33	93
4932 47 21 07	LACCIO ANTICADUTA DA POLSO	19,50	23,79	93
4932 47 21 08	LACCIO ANTICADUTA DA POLSO A CAMBIO RAPIDO	32,10	39,16	93
4932 47 21 18	SONDA TIRACAVI NON CONDUTTIVO 15 m	79,60	97,11	49
4932 47 21 19	SONDA TIRACAVI NON CONDUTTIVO 30 m	106,10	129,44	49
4932 47 21 20	SONDA TIRACAVI CAVO ACCIAIO 7,5 m	29,20	35,62	49
4932 47 21 21	SONDA TIRACAVI CAVO ACCIAIO 15 m	34,50	42,09	49
4932 47 21 22	LIVELLA TORPEDO TASCABILE	29,20	35,62	17
4932 47 21 23	SQUADRA TRIANGOLARE PER COPERTURE - Imperial	20,70	25,25	18
4932 47 21 24	SQUADRA TRIANGOLARE PER COPERTURE - Metrica	20,70	25,25	18
4932 47 21 25	SQUADRA PER FALEGNAMI - Imperial	39,80	48,56	18
4932 47 21 26	SQUADRA PER FALEGNAMI - Metrica	39,80	48,56	18
4932 47 21 27	PACKOUT SCAFFALATURA MOBILE	243,00	296,46	118
4932 47 21 28	PACKOUT PIANO DI LAVORO	94,50	115,29	119
4932 47 21 29	PACKOUT CASSETTIERA PORTAUTENSILI 2 CASSETTI	270,00	329,40	114
4932 47 21 30	PACKOUT CASSETTIERA PORTAUTENSILI 3 CASSETTI	297,00	362,34	114
4932 47 21 31	PACKOUT CARRELLO A DUE RUOTE	356,40	434,81	111
4932 47 22 08	BARRA GIRAVITI STANDARD	631,00	769,82	132
4932 47 22 57	PINZA AUTOBLOCCANTE GANASCE GRANDE REG. 230 mm	33,70	41,11	45
4932 47 22 58	PINZA AUTOBLOCCANTE GANASCE GRANDE OSC. 230 mm	35,00	42,70	45
4932 47 22 59	PINZA AUTOBLOCCANTE GANASCE GRANDE REG. 480 mm	64,40	78,57	45
4932 47 22 60	PINZA AUTOBLOCCANTE GANASCE CON CIGNO REG. 480 mm	50,50	61,61	45
4932 47 22 61	PINZA AUTOBLOCCANTE GANASCE CON CIGNO OSC. 480 mm	50,50	61,61	45
4932 47 22 62	PINZA AUTOBLOCCANTE BECCHI LUNGHI 100 mm	20,20	24,64	44
4932 47 22 63	PINZA AUTOBLOCCANTE GANASCE CONCAVE 127 mm	21,00	25,62	44
4932 47 81 23	GUANTI DA LAVORO IN PELLE - M/8	31,80	38,80	81

Cod. Prodotto	Descrizione	LISTINO (Iva Escl.)	LISTINO (Iva Incl.)	Pag.
4932 47 81 24	GUANTI DA LAVORO IN PELLE - L/9	31,80	38,80	81
4932 47 81 25	GUANTI DA LAVORO IN PELLE - XL/10	31,80	38,80	81
4932 47 81 26	GUANTI DA LAVORO IN PELLE - XXL/11	31,80	38,80	81
4932 47 81 27	GUANTI DA LAVORO IMPACT ANTTAGLIO CAT.3/C- M/8	37,10	45,26	82
4932 47 81 28	GUANTI DA LAVORO IMPACT ANTTAGLIO CAT.3/C- L/9	37,10	45,26	82
4932 47 81 29	GUANTI DA LAVORO IMPACT ANTTAGLIO CAT.3/C- XL/10	37,10	45,26	82
4932 47 81 30	GUANTI DA LAVORO IMPACT ANTTAGLIO CAT.3/C- XXL/11	37,10	45,26	82
4932 47 81 31	GUANTI ANTTAGL. CAT.3/C ALTA VISIBIL. M/8-1pz	11,00	13,42	80
4932 47 81 32	GUANTI ANTTAGL. CAT.3/C ALTA VISIBIL. L/9-1pz	11,00	13,42	80
4932 47 81 33	GUANTI ANTTAGL. CAT.3/C ALTA VISIBIL. XL/10-1pz	11,00	13,42	80
4932 47 81 34	GUANTI ANTTAGL. CAT.3/C ALTA VISIBIL. XXL/11-1pz	11,00	13,42	80
4932 47 81 35	ARCHETTO AURICOLARE	13,60	16,59	95
4932 47 81 36	GINOCCHIERE FLESSIBILI	43,40	52,95	94
4932 47 81 37	GINOCCHIERE RIGIDE	58,10	70,88	94
4932 47 81 39	GINOCCHIERE PREMIUM	76,50	93,33	94
4932 47 81 61	PACKOUT CASSONE SU DUE RUOTE	412,50	503,25	112
4932 47 81 62	PACKOUT CASSETTA PORTAUTENSILI XL	218,70	266,81	113
4932 47 82 49	LEVACHIODI "GIAPPONESE" 230 mm	21,20	25,86	31
4932 47 82 50	LEVACHIODI "GIAPPONESE" 254 mm	23,90	29,16	31
4932 47 82 51	LEVACHIODI "GIAPPONESE" 305 mm	29,20	35,62	31
4932 47 82 52	LEVACHIODI "GIAPPONESE" ESTREMITA' PIATTA 254 mm	26,50	32,33	31
4932 47 82 53	LEVACHIODI "AMERICANO" 305 mm	18,60	22,69	31
4932 47 82 54	LEVACHIODI "AMERICANO" 380 mm	23,90	29,16	31
4932 47 82 55	MAZZETTA 1,36 Kg	29,20	35,62	33
4932 47 82 98	PACKOUT RICAMBIO PER TROLLEY/CASSETTA PORTAUTENSILI 2	16,20	19,76	120
4932 47 82 99	PACKOUT RICAMBIO CASSETTA PORTAUTENSILI 3	23,80	29,04	120
4932 47 83 00	PACKOUT RICAMBIO PER ORGANISER/ORG. COMPATTO	8,10	9,88	120
4932 47 83 01	PACKOUT RICAMBIO PER ORGANISER SLIM/ SLIM ORG. COMPATTO	10,80	13,18	120
4932 47 83 12	BUSSOLA A MANO DA 1/4 5 mm - CORTE	2,90	3,54	53
4932 47 83 13	BUSSOLA A MANO DA 1/4 5,5 mm - CORTE	2,90	3,54	53
4932 47 83 14	BUSSOLA A MANO DA 1/4 6 mm - CORTE	2,90	3,54	53
4932 47 83 15	BUSSOLA A MANO DA 1/4 7 mm - CORTE	2,90	3,54	53
4932 47 83 16	BUSSOLA A MANO DA 1/4 8 mm - CORTE	2,90	3,54	53
4932 47 83 17	BUSSOLA A MANO DA 1/4 9 mm - CORTE	3,00	3,66	53
4932 47 83 18	BUSSOLA A MANO DA 1/4 10 mm - CORTE	3,00	3,66	53
4932 47 83 19	BUSSOLA A MANO DA 1/4 11 mm - CORTE	3,20	3,90	53
4932 47 83 20	BUSSOLA A MANO DA 1/4 12 mm - CORTE	3,20	3,90	53
4932 47 83 21	BUSSOLA A MANO DA 1/4 13 mm - CORTE	3,20	3,90	53
4932 47 83 22	BUSSOLA A MANO DA 1/4 14 mm - CORTE	3,30	4,03	53
4932 47 83 23	BUSSOLA A MANO DA 1/4 15 mm - CORTE	3,50	4,27	53
4932 47 83 24	BUSSOLA A MANO DA 1/4 5 mm - LUNGHE	3,30	4,03	53
4932 47 83 25	BUSSOLA A MANO DA 1/4 5,5 mm - LUNGHE	3,30	4,03	53
4932 47 83 26	BUSSOLA A MANO DA 1/4 6 mm - LUNGHE	3,30	4,03	53
4932 47 83 27	BUSSOLA A MANO DA 1/4 7 mm - LUNGHE	3,30	4,03	53
4932 47 83 28	BUSSOLA A MANO DA 1/4 8 mm - LUNGHE	3,30	4,03	53
4932 47 83 29	BUSSOLA A MANO DA 1/4 9 mm - LUNGHE	3,30	4,03	53
4932 47 83 30	BUSSOLA A MANO DA 1/4 10 mm - LUNGHE	3,30	4,03	53
4932 47 83 31	BUSSOLA A MANO DA 1/4 11 mm - LUNGHE	3,50	4,27	53
4932 47 83 32	BUSSOLA A MANO DA 1/4 12 mm - LUNGHE	3,70	4,51	53
4932 47 83 33	BUSSOLA A MANO DA 1/4 13 mm - LUNGHE	4,10	5,00	53
4932 47 83 34	BUSSOLA A MANO DA 1/4 14 mm - LUNGHE	4,10	5,00	53
4932 47 83 35	BUSSOLA A MANO DA 1/4 15 mm - LUNGHE	4,10	5,00	53
4932 47 83 36	BUSSOLA A MANO DA 3/8 6 mm - CORTE	3,60	4,39	54
4932 47 83 37	BUSSOLA A MANO DA 3/8 7 mm - CORTE	3,60	4,39	54
4932 47 83 38	BUSSOLA A MANO DA 3/8 8 mm - CORTE	3,60	4,39	54
4932 47 83 39	BUSSOLA A MANO DA 3/8 9 mm - CORTE	3,60	4,39	54
4932 47 83 40	BUSSOLA A MANO DA 3/8 10 mm - CORTE	3,60	4,39	54
4932 47 83 41	BUSSOLA A MANO DA 3/8 11 mm - CORTE	3,60	4,39	54
4932 47 83 42	BUSSOLA A MANO DA 3/8 12 mm - CORTE	3,60	4,39	54

Cod. Prodotto	Descrizione	LISTINO (Iva Escl.)	LISTINO (Iva Incl.)	Pag.
4932 47 83 43	BUSSOLA A MANO DA 3/8 13 mm - CORTE	3,60	4,39	54
4932 47 83 44	BUSSOLA A MANO DA 3/8 14 mm - CORTE	3,60	4,39	54
4932 47 83 45	BUSSOLA A MANO DA 3/8 15 mm - CORTE	3,80	4,64	54
4932 47 83 46	BUSSOLA A MANO DA 3/8 16 mm - CORTE	3,80	4,64	54
4932 47 83 47	BUSSOLA A MANO DA 3/8 17 mm - CORTE	3,80	4,64	54
4932 47 83 48	BUSSOLA A MANO DA 3/8 18 mm - CORTE	4,20	5,12	54
4932 47 83 49	BUSSOLA A MANO DA 3/8 19 mm - CORTE	4,20	5,12	54
4932 47 83 50	BUSSOLA A MANO DA 3/8 6 mm - LUNGHE	4,10	5,00	54
4932 47 83 51	BUSSOLA A MANO DA 3/8 7 mm - LUNGHE	4,10	5,00	54
4932 47 83 52	BUSSOLA A MANO DA 3/8 8 mm - LUNGHE	4,10	5,00	54
4932 47 83 53	BUSSOLA A MANO DA 3/8 9 mm - LUNGHE	4,10	5,00	54
4932 47 83 54	BUSSOLA A MANO DA 3/8 10 mm - LUNGHE	4,10	5,00	54
4932 47 83 55	BUSSOLA A MANO DA 3/8 11 mm - LUNGHE	4,30	5,25	54
4932 47 83 56	BUSSOLA A MANO DA 3/8 12 mm - LUNGHE	4,30	5,25	54
4932 47 83 57	BUSSOLA A MANO DA 3/8 13 mm - LUNGHE	4,30	5,25	54
4932 47 83 58	BUSSOLA A MANO DA 3/8 14 mm - LUNGHE	4,30	5,25	54
4932 47 83 59	BUSSOLA A MANO DA 3/8 15 mm - LUNGHE	4,60	5,61	54
4932 47 83 60	BUSSOLA A MANO DA 3/8 16 mm - LUNGHE	4,60	5,61	54
4932 47 83 61	BUSSOLA A MANO DA 3/8 17 mm - LUNGHE	4,90	5,98	54
4932 47 83 62	BUSSOLA A MANO DA 3/8 18 mm - LUNGHE	5,20	6,34	54
4932 47 83 63	BUSSOLA A MANO DA 3/8 19 mm - LUNGHE	5,50	6,71	54
4932 47 84 75	BARRA COLTELLINI	1035,00	1262,70	128
4932 47 84 76	BARRA CESOIE, FORBICI E SEGHETTI	949,60	1158,51	128
4932 47 84 77	BARRA TAGLIO GENERICO	1004,60	1225,61	129
4932 47 84 78	BARRA GUANTI ANTITAGLIO	787,40	960,63	130
4932 47 84 79	BARRA GUANTI PREMIUM	1259,20	1536,22	129
4932 47 84 80	BARRA GUANTI GENERICO	901,40	1099,71	131
4932 47 84 81	BARRA OCCHIALI DI PROTEZIONE	703,80	858,64	133
4932 47 84 82	BARRA FLESSOMETRI	1210,40	1476,69	133
4932 47 84 83	BARRA SERRAGGIO & AVVITATURA	1076,30	1313,09	134
4932 47 84 84	BARRA GIRAVITI ISOLATI 1.000V	665,10	811,42	135
4932 47 84 85	BARRA PINZE ISOLATE 1.000V	2860,40	3489,69	135
4932 47 84 86	BARRA UTENSILI ISOLATI 1.000V GENERICO	1838,20	2242,60	135
4932 47 84 87	BARRA TERMOIDRAULICO TAGLIO	1299,30	1585,15	136
4932 47 84 88	BARRA TERMOIDRAULICO SERRAGGIO	1241,10	1514,14	137
4932 47 84 89	BARRA CHIAVI COMBinate MAXBITE	893,20	1089,70	136
4932 47 84 90	BARRA CHIAVI COMBinate A CRICCHETTO MAXBITE	1397,60	1705,07	137
4932 47 85 48	MASCHERINA MONOUSO FFP2 NR D VALVOLA - 10pz	42,40	51,73	69
4932 47 85 49	INSERTI DI RICAMBIO RICAMBIO ARCHETTO TPR - 5 PAIA	16,60	20,25	95
4932 47 85 50	INSERTI DI RICAMBIO ARCHETTO SPUGNA - 5 PAIA	15,60	19,03	95
4932 47 85 54	PINZA A BECCHI LUNGHI CON SPELAFILI 7 IN 1	39,80	48,56	41
4932 47 85 57	SET CHIAVI COMBinate CRICCHETTO SNODATE 7 pz - Serie Maxbite	206,90	252,42	52
4932 47 85 58	SET CHIAVI COMBinate CRICCHETTO SNODATE 15 pz - Serie Maxbite	456,10	556,44	52
4932 47 85 59	COLTELLINO 6 IN 1 LAMA RICHIUDIBILE	31,80	38,80	21
4932 47 85 60	COLTELLINO COMPATTO LAMA RICHIUDIBILE	20,70	25,25	21
4932 47 85 61	COLTELLINO LAMA SCORREVOLE COPATTO	14,30	17,45	23
4932 47 85 65	LIVELLA 60 cm MAGNETICA con profilo a I	55,70	67,95	15
4932 47 85 66	LIVELLA 120 cm MAGNETICA con profilo a I	71,60	87,35	15
4932 47 85 67	LIVELLA 200 cm MAGNETICA con profilo a I	111,40	135,91	15
4932 47 86 20	FORBICE PER ELETTRICISTI	30,30	36,97	26
4932 47 86 21	SET CHIAVI MASCHIO ESAGONALI LUNGHE PIEGATE PUNTA SFERICA 9PZ	36,80	44,90	34
4932 47 86 25	PACKOUT ORGANISER XL	129,60	158,11	116
4932 47 86 53	MARTELLO IN ACCIAIO CON ARTIGLIO DIRITTO 450g	43,00	52,46	32
4932 47 86 54	MARTELLO IN ACCIAIO CON ARTIGLIO DIRITTO 570g	47,20	57,58	32
4932 47 86 55	MARTELLO IN ACCIAIO CON ARTIGLIO CURVO 450g	43,00	52,46	32
4932 47 86 56	MARTELLO IN ACCIAIO CON ARTIGLIO CURVO 570g	47,20	57,58	32
4932 47 86 57	MARTELLO DA CARPENTIERE MANICO IN FIBRA DI VETRO 450g	29,10	35,50	32
4932 47 86 58	MARTELLO DA CARPENTIERE MANICO IN FIBRA DI VETRO 570g	32,10	39,16	32

Cod. Prodotto	Descrizione	LISTINO (Iva Escl.)	LISTINO (Iva Incl.)	Pag.
4932 47 86 59	MARTELLO DA CARPENTIERE HICKORY 450g	31,60	38,55	32
4932 47 86 60	MARTELLO DA CARPENTIERE HICKORY 570g	34,70	42,33	32
4932 47 86 61	MARTELLO MANICO FIBRA DI VETRO TIPO TEDESCO 200g	19,90	24,28	33
4932 47 86 62	MARTELLO MANICO IN FIBRA VETRO TIPO TEDESCO 300g	21,70	26,47	33
4932 47 86 63	MARTELLO MANICO IN FIBRA VETRO TIPO TEDESCO 500g	23,50	28,67	33
4932 47 86 64	MARTELLO MANICO IN FIBRA VETRO TIPO TEDESCO 800g	25,20	30,74	33
4932 47 86 65	MARTELLO MANICO IN FIBRA VETRO TIPO TEDESCO 1000g	32,10	39,16	33
4932 47 86 66	MARTELLO HICKORY TIPO TEDESCO 200g	17,20	20,98	33
4932 47 86 67	MARTELLO HICKORY TIPO TEDESCO 300g	18,90	23,06	33
4932 47 86 68	MARTELLO HICKORY TIPO TEDESCO 500g	22,40	27,33	33
4932 47 86 69	MARTELLO HICKORY TIPO TEDESCO 800g	26,90	32,82	33
4932 47 86 70	MARTELLO HICKORY TIPO TEDESCO 1000g	30,90	37,70	33
4932 47 86 72	GIRAVITI ALLUMINIO REGOLABILE Mod. Americano	135,30	165,07	47
4932 47 87 11	PACKOUT RIPIANO SCAFFALATURA MOBILE	105,30	128,47	118
4932 47 87 12	GIRAVITI ISOLATI SLIM 1000V - A TAGLIO 0.4 x 2.5 x 75	8,70	10,61	39
4932 47 87 13	GIRAVITI ISOLATI SLIM 1000V - A TAGLIO 0.5 x 3 x 100	8,70	10,61	39
4932 47 87 14	GIRAVITI ISOLATI SLIM 1000V - A TAGLIO 0.6 x 3.5 x 100	8,70	10,61	39
4932 47 87 15	GIRAVITI ISOLATI SLIM 1000V - A TAGLIO 0.8 x 4 x 100	10,40	12,69	39
4932 47 87 16	GIRAVITI ISOLATI SLIM 1000V - A TAGLIO 1.0 x 5.5 x 125	11,80	14,40	39
4932 47 87 17	GIRAVITI ISOLATI SLIM 1000V - A TAGLIO 1.2 x 6.5 x 150	13,10	15,98	39
4932 47 87 18	GIRAVITI ISOLATI SLIM 1000V - A TAGLIO 1.6 x 8 x 175	17,50	21,35	39
4932 47 87 19	CERCAFASE 0.5 x 3 x 65	9,20	11,22	39
4932 47 87 20	GIRAVITI ISOLATI SLIM 1000V - PH0x60	10,40	12,69	39
4932 47 87 21	GIRAVITI ISOLATI SLIM 1000V - PH1x80	10,40	12,69	39
4932 47 87 22	GIRAVITI ISOLATI SLIM 1000V - PH2x100	11,00	13,42	39
4932 47 87 23	GIRAVITI ISOLATI SLIM 1000V - PH3x150	16,90	20,62	39
4932 47 87 24	GIRAVITI ISOLATI SLIM 1000V - PZ0x60	10,20	12,44	39
4932 47 87 25	GIRAVITI ISOLATI SLIM 1000V - PZ1x80	10,40	12,69	39
4932 47 87 26	GIRAVITI ISOLATI SLIM 1000V - PZ2x100	11,00	13,42	39
4932 47 87 27	GIRAVITI ISOLATI SLIM 1000V - PZ3x150	16,90	20,62	39
4932 47 87 28	GIRAVITI ISOLATI SLIM 1000V - T10x60	11,40	13,91	39
4932 47 87 29	GIRAVITI ISOLATI SLIM 1000V - T15x75	11,40	13,91	39
4932 47 87 30	GIRAVITI ISOLATI SLIM 1000V - T20x100	12,20	14,88	39
4932 47 87 31	GIRAVITI ISOLATI SLIM 1000V - T25x100	12,00	14,64	39
4932 47 87 32	GIRAVITI ISOLATI SLIM 1000V - T30x100	11,40	13,91	39
4932 47 87 33	GIRAVITI ISOLATI SLIM 1000V - PH/SL1 x80	10,20	12,44	39
4932 47 87 34	GIRAVITI ISOLATI SLIM 1000V - PH/SL2 x100	10,40	12,69	39
4932 47 87 35	GIRAVITI ISOLATI SLIM 1000V - PZ/SL1 x80	10,40	12,69	39
4932 47 87 36	GIRAVITI ISOLATI SLIM 1000V - PZ/SL2 x100	10,40	12,69	39
4932 47 87 37	SET GIRAVITI ISOLATI 1000V 5 pz	40,90	49,90	39
4932 47 87 38	SET GIRAVITI ISOLATI PZ 1000V 7 pz	49,60	60,51	39
4932 47 87 39	SET GIRAVITI ISOLATI PH 1000V 7 pz	49,60	60,51	39
4932 47 87 63	OCCHIALE DI SICUREZZA ANTI-APPANNAMENTO/GRAFFIO - Lenti trasparenti	15,60	19,03	66
4932 47 87 64	OCCHIALE DI SICUREZZA ANTI-APPANNAMENTO/GRAFFIO - Lenti scure	15,60	19,03	66
4932 47 88 01	MASCHERINA MONOUSO PIEGHEV. FFP2 NR D VALVOLA - 15pz	47,70	58,19	69
4932 47 88 12	SET 28PZ CRICC 1/4 - METRIC - PACKOUT COMPACT SLIM ORGANISER	155,60	189,83	56
4932 47 88 13	SET 32PZ CRICC 3/8 - METRIC - PACKOUT COMPACT SLIM ORGANISER	186,20	227,16	56
4932 47 88 49	CARRELLO PORTAUTENSILI 7 CASSETTI	1662,50	2028,25	104
4932 47 88 50	CASSETTIERA 4 CASSETTI PER CARRELLO DA 7 CASSETTI	1050,00	1281,00	104
4932 47 88 52	CARRELLO PORTAUTENSILI 10 CASSETTI	2362,50	2882,25	105
4932 47 88 54	CASSETTIERA 6 CASSETTI PER CARRELLO DA 10 CASSETTI	1706,30	2081,69	105
4932 47 88 56	CARRELLO PORTAUTENSILI A DUE RIPIANI	1172,50	1430,45	105
4932 47 88 65	MASCHERINA IN TESSUTO LAVABILE S/M	39,80	48,56	94
4932 47 88 66	MASCHERINA IN TESSUTO LAVABILE L/XL	39,80	48,56	94
4932 47 88 97	LIVELLA 20 cm MAGNETICA - Serie Slim	19,90	24,28	15
4932 47 89 07	OCCHIALE DI SICUREZZA ANTI-APPANNAMENTO/GRAFFIO - Lenti grigie	15,60	19,03	66
4932 47 89 08	OCCHIALE DI SICUREZZA PERFORMANCE - Lenti grigie	23,60	28,79	65
4932 47 89 09	OCCHIALE DI SICUREZZA BIFOCALE +1 - Lenti trasparenti	23,60	28,79	66

Cod. Prodotto	Descrizione	LISTINO (Iva Escl.)	LISTINO (Iva Incl.)	Pag.
4932 47 89 10	OCCHIALE DI SICUREZZA BIFOCAL +1,5 - Lenti traspar.	23,60	28,79	66
4932 47 89 11	OCCHIALE DI SICUREZZA BIFOCAL +2 - Lenti traspar.	23,60	28,79	66
4932 47 89 12	OCCHIALE DI SICUREZZA BIFOCAL +2,5 - Lenti traspar.	23,60	28,79	66
4932 47 89 27	OCCHIALE DI SICUREZZA ANTI-APPANNAMENTO/GRAFFIO - Lenti gialle	15,60	19,03	66
4932 47 89 28	OCCHIALE DI SICUREZZA PERFORMANCE - Lenti gialle	23,60	28,79	65
4932 47 89 96	PACKOUT MONTANTI SCAFFALATURA MOBILE 50 cm	48,60	59,29	118
4932 47 90 00	GUANTI INVER. ANTITAGL.CAT.1/A M/8-72pz	535,50	653,31	79
4932 47 90 01	GUANTI INVER. ANTITAGL.CAT.1/A L/9-72pz	535,50	653,31	79
4932 47 90 02	GUANTI INVER. ANTITAGL.CAT.1/A XL/10-72pz	535,50	653,31	79
4932 47 90 03	GUANTI INVER. ANTITAGL.CAT.1/A XXL/11-72pz	535,50	653,31	79
4932 47 90 04	GUANTI INVER. ANTITAGL.CAT.3/C M/8-72pz	779,90	951,48	79
4932 47 90 05	GUANTI INVER. ANTITAGL.CAT.3/C L/9-72pz	779,90	951,48	79
4932 47 90 06	GUANTI INVER. ANTITAGL.CAT.3/C XL/10-72pz	779,90	951,48	79
4932 47 90 07	GUANTI INVER. ANTITAGL.CAT.3/C XXL/11-72pz	779,90	951,48	79
4932 47 90 08	GUANTI ANTITAGL.CAT.1/A M/8-144pz	727,10	887,06	78
4932 47 90 09	GUANTI ANTITAGL.CAT.1/A L/9-144pz	727,10	887,06	78
4932 47 90 10	GUANTI ANTITAGL.CAT.1/A XL/10-144pz	727,10	887,06	78
4932 47 90 11	GUANTI ANTITAGL.CAT.1/A XXL/11-144pz	727,10	887,06	78
4932 47 90 12	GUANTI ANTITAGL.CAT.3/C M/8-144pz	1189,70	1451,43	78
4932 47 90 13	GUANTI ANTITAGL.CAT.3/C L/9-144pz	1189,70	1451,43	78
4932 47 90 14	GUANTI ANTITAGL.CAT.3/C XL/10-144pz	1189,70	1451,43	78
4932 47 90 15	GUANTI ANTITAGL.CAT.3/C XXL/11-144pz	1189,70	1451,43	78
4932 47 90 16	GUANTI ANTITAGL.CAT.5/E M/8-144pz	1943,10	2370,58	78
4932 47 90 17	GUANTI ANTITAGL.CAT.5/E L/9-144pz	1943,10	2370,58	78
4932 47 90 18	GUANTI ANTITAGL.CAT.5/E XL/10-144pz	1943,10	2370,58	78
4932 47 90 19	GUANTI ANTITAGL.CAT.5/E XXL/11-144pz	1943,10	2370,58	78
4932 47 90 20	GUANTI ANTITAGL.CAT.3/C ALTA VISIBIL. M/8-144pz	1421,10	1733,74	80
4932 47 90 21	GUANTI ANTITAGL.CAT.3/C ALTA VISIBIL. L/9-144pz	1421,10	1733,74	80
4932 47 90 22	GUANTI ANTITAGL.CAT.3/C ALTA VISIBIL. XL/10-144pz	1421,10	1733,74	80
4932 47 90 23	GUANTI ANTITAGL.CAT.3/C ALTA VISIBIL. XXL/11-144pz	1421,10	1733,74	80
4932 47 90 24	OCCHIALE DI SICUREZZA ANTI-APPANNAMENTO/GRAFFIO 144pz - Lenti traspar.	1959,80	2390,96	66
4932 47 90 25	OCCHIALE DI SICUREZZA ANTI-APPANNAMENTO/GRAFFIO 144pz - Lenti scure	1959,80	2390,96	66
4932 47 90 26	OCCHIALE DI SICUREZZA ANTI-APPANNAMENTO/GRAFFIO 144pz - Lenti grigie	1959,80	2390,96	66
4932 47 90 27	OCCHIALE DI SICUREZZA PERFORMANCE 48pz - Lenti traspar.	997,20	1216,58	65
4932 47 90 28	OCCHIALE DI SICUREZZA PERFORMANCE 48pz - Lenti scure	997,20	1216,58	65
4932 47 90 29	OCCHIALE DI SICUREZZA PERFORMANCE 48pz - Lenti grigie	997,20	1216,58	65
4932 47 90 95	SET GIRAVITI ISOLATI 1000V 12 pz	96,80	118,10	39
4932 47 90 96	SET 38PZ CRICC 1/4 - METRIC	98,20	119,80	57
4932 47 91 04	PACKOUT DIVISORI CAS PORTAUENSILI 3 CASSETTI	19,40	23,67	120
4932 47 91 05	PACKOUT DIVISORI CAS PORTAUENSILI 2 CASSETTI	19,40	23,67	120
4932 47 91 57	PACKOUT INSERTO IN SCHIUMA PERSONALIZZABILE CASSETTIERA	24,30	29,65	120
4932 47 92 37	MASCHERINA MONOUSO FFP2 NR D - 20pz	45,10	55,02	68
4932 47 92 38	MASCHERINA MONOUSO PIEGHEV. FFP2 NR D - 20 pz	42,40	51,73	68
4932 47 94 07	TAGLIA PEX	48,60	59,29	29
4932 47 94 08	LAMA PER TAGLIA PEX	5,80	7,08	29
4932 47 94 09	FORBICE MULTIUSO LAMA DIRITTA	27,50	33,55	26
4932 47 94 10	FORBICE MULTIUSO LAMA INCLINATA	30,40	37,09	26
4932 47 95 58	GUANTI INVER. ANTITAGL.CAT.5/E M/8-1pz	21,90	26,72	79
4932 47 95 59	GUANTI INVER. ANTITAGL.CAT.5/E L/9-1pz	21,90	26,72	79
4932 47 95 60	GUANTI INVER. ANTITAGL.CAT.5/E XL/10-1pz	21,90	26,72	79
4932 47 95 61	GUANTI INVER. ANTITAGL.CAT.5/E XXL/11-1pz	21,90	26,72	79
4932 47 95 62	GUANTI INVER. ANTITAGL.CAT.5/E M/8-12pz	255,20	311,34	79
4932 47 95 63	GUANTI INVER. ANTITAGL.CAT.5/E L/9-12pz	255,20	311,34	79
4932 47 95 64	GUANTI INVER. ANTITAGL.CAT.5/E XL/10-12pz	255,20	311,34	79
4932 47 95 65	GUANTI INVER. ANTITAGL.CAT.5/E XXL/11-12pz	255,20	311,34	79
4932 47 95 66	GUANTI DA LAVORO INVERNALE IMPACT - M/8	52,50	64,05	81
4932 47 95 67	GUANTI DA LAVORO INVERNALE IMPACT - L/9	52,50	64,05	81
4932 47 95 68	GUANTI DA LAVORO INVERNALE IMPACT - XL/10	52,50	64,05	81

Cod. Prodotto	Descrizione	LISTINO (Iva Escl.)	LISTINO (Iva Incl.)	Pag.
4932 47 95 69	GUANTI DA LAVORO INVERNALE IMPACT - XXL/11	52,50	64,05	81
4932 47 95 70	GUANTI DA LAVORO IMPACT ANTITAGLIO CAT.5/E- M/8	40,80	49,78	82
4932 47 95 71	GUANTI DA LAVORO IMPACT ANTITAGLIO CAT.5/E- L/9	40,80	49,78	82
4932 47 95 72	GUANTI DA LAVORO IMPACT ANTITAGLIO CAT.5/E- XL/10	40,80	49,78	82
4932 47 95 73	GUANTI DA LAVORO IMPACT ANTITAGLIO CAT.5/E- XXL/11	40,80	49,78	82
4932 47 96 46	CRICCHETTO COMPATTO 1/4"	42,10	51,36	57
4932 47 96 47	CRICCHETTO LUNGO 1/4"	53,60	65,39	57
4932 47 96 50	CRICCHETTO COMPATTO 3/8"	52,30	63,81	57
4932 47 96 51	CRICCHETTO LUNGO 3/8"	63,80	77,84	57
4932 47 96 54	CRICCHETTO LUNGO 1/2"	98,20	119,80	57
4932 47 97 04	GUANTI INVER. ANTITAGL.CAT.1/A S/7-1pz	8,30	10,13	79
4932 47 97 05	GUANTI INVER. ANTITAGL.CAT.1/A S/7-12pz	97,10	118,46	79
4932 47 97 06	GUANTI INVER. ANTITAGL.CAT.1/A S/7-72pz	535,50	653,31	79
4932 47 97 07	GUANTI INVER. ANTITAGL.CAT.3/C S/7-1pz	12,00	14,64	79
4932 47 97 08	GUANTI INVER. ANTITAGL.CAT.3/C S/7-12pz	141,60	172,75	79
4932 47 97 09	GUANTI INVER. ANTITAGL.CAT.3/C S/7-72pz	779,90	951,48	79
4932 47 97 10	GUANTI INVER. ANTITAGL.CAT.5/E S/7-1pz	21,90	26,72	79
4932 47 97 11	GUANTI INVER. ANTITAGL.CAT.5/E S/7-12pz	255,20	311,34	79
4932 47 97 12	GUANTI ANTITAGL.CAT.1/A S/7-1pz	5,60	6,83	78
4932 47 97 13	GUANTI ANTITAGL.CAT.1/A S/7-12pz	65,30	79,67	78
4932 47 97 14	GUANTI ANTITAGL.CAT.1/A S/7-144pz	727,10	887,06	78
4932 47 97 15	GUANTI ANTITAGL.CAT.3/C S/7-1pz	9,20	11,22	78
4932 47 97 16	GUANTI ANTITAGL.CAT.3/C S/7-12pz	106,80	130,30	78
4932 47 97 17	GUANTI ANTITAGL.CAT.3/C S/7-144pz	1189,70	1451,43	78
4932 47 97 18	GUANTI ANTITAGL.CAT.5/E S/7-1pz	15,00	18,30	78
4932 47 97 19	GUANTI ANTITAGL.CAT.5/E S/7-12pz	173,80	212,04	78
4932 47 97 20	GUANTI ANTITAGL.CAT.5/E S/7-144pz	1943,10	2370,58	78
4932 47 97 21	GUANTI ANTITAGL.CAT.3/C ALTA VISIBIL. S/7-1pz	11,00	13,42	80
4932 47 97 22	GUANTI ANTITAGL.CAT.3/C ALTA VISIBIL. S/7-144pz	1421,10	1733,74	80
4932 47 97 23	GUANTI DA LAVORO IMPACT - S/7	47,70	58,19	82
4932 47 97 24	GUANTI DA LAVORO IMPACT ANTITAGLIO CAT.3/C- S/7	37,10	45,26	82
4932 47 97 25	GUANTI DA LAVORO IMPACT ANTITAGLIO CAT.5/E- S/7	40,80	49,78	82
4932 47 97 26	GUANTI DA LAVORO PELLE/MAT. SINTETICO - S/7	44,10	53,80	81
4932 47 97 27	GUANTI DA LAVORO IN PELLE - S/7	31,80	38,80	81
4932 47 97 28	GUANTI DA LAVORO SENZA DITA S/7	30,90	37,70	83
4932 47 97 29	GUANTI DA LAVORO GENERICI S/7	26,70	32,57	83
4932 47 97 30	GUANTI DA LAVORO - S	33,80	41,24	83
4932 47 97 31	GUANTI DA LAVORO INVERNALE IMPACT - S/7	52,50	64,05	81
4932 47 97 83	SEGHETTO PER CARTONGESSO	14,90	18,18	26
4932 47 98 24	SET CRICCHETTO E BUSSOLE 1/4 MODULO MORBIDO	150,00	183,00	106
4932 47 98 25	SET CRICCHETTO E BUSSOLE 3/8 MODULO MORBIDO	212,50	259,25	106
4932 47 98 26	SET CRICCHETTO E BUSSOLE 1/2 MODULO MORBIDO	261,30	318,79	106
4932 47 98 27	SET CHIAVI COMBinate MODULO MORBIDO	207,50	253,15	107
4932 47 98 28	SET CHIAVI COMBinate CRICCHETTO MODULO MORBIDO	387,50	472,75	107
4932 47 98 29	SET CHIAVI COMBinate CRICCHETTO SNODATE MODULO MORBIDO	497,50	606,95	107
4932 47 98 30	SET GIRAVITI MODULO MORBIDO	212,50	259,25	106
4932 47 98 50	BARRA GIRAVITI ISOLATI SLIM 1.000 V	1172,50	1430,45	-
4932 47 99 06	GUANTI ANTITAGL.CAT.2/B S/7-1pz	8,40	10,25	78
4932 47 99 07	GUANTI ANTITAGL.CAT.2/B M/8-1pz	8,40	10,25	78
4932 47 99 08	GUANTI ANTITAGL.CAT.2/B L/9-1pz	8,40	10,25	78
4932 47 99 09	GUANTI ANTITAGL.CAT.2/B XL/10-1pz	8,40	10,25	78
4932 47 99 10	GUANTI ANTITAGL.CAT.2/B XXL/11-1pz	8,40	10,25	78
4932 47 99 11	GUANTI ANTITAGL.CAT.4/D S/7-1pz	12,20	14,88	78
4932 47 99 12	GUANTI ANTITAGL.CAT.4/D M/8-1pz	12,20	14,88	78
4932 47 99 13	GUANTI ANTITAGL.CAT.4/D L/9-1pz	12,20	14,88	78
4932 47 99 14	GUANTI ANTITAGL.CAT.4/D XL/10-1pz	12,20	14,88	78
4932 47 99 15	GUANTI ANTITAGL.CAT.4/D XXL/11-1pz	12,20	14,88	78
4932 47 99 16	GUANTI ANTITAGL.CAT.1/A ALTA VISIBIL. S/7-1pz	4,70	5,73	80
4932 47 99 17	GUANTI ANTITAGL.CAT.1/A ALTA VISIBIL. M/8-1pz	4,70	5,73	80
4932 47 99 18	GUANTI ANTITAGL.CAT.1/A ALTA VISIBIL. L/9-1pz	4,70	5,73	80

Cod. Prodotto	Descrizione	LISTINO (Iva Escl.)	LISTINO (Iva Incl.)	Pag.
4932 47 99 19	GUANTI ANTITAGL.CAT.1/A ALTA VISIBIL. XL/10-1pz	4,70	5,73	80
4932 47 99 20	GUANTI ANTITAGL.CAT.1/A ALTA VISIBIL. XXL/11-1pz	4,70	5,73	80
4932 47 99 21	GUANTI ANTITAGL.CAT.2/B ALTA VISIBIL. S/7-1pz	7,10	8,66	80
4932 47 99 22	GUANTI ANTITAGL.CAT.2/B ALTA VISIBIL. M/8-1pz	7,10	8,66	80
4932 47 99 23	GUANTI ANTITAGL.CAT.2/B ALTA VISIBIL. L/9-1pz	7,10	8,66	80
4932 47 99 24	GUANTI ANTITAGL.CAT.2/B ALTA VISIBIL. XL/10-1pz	7,10	8,66	80
4932 47 99 25	GUANTI ANTITAGL.CAT.2/B ALTA VISIBIL. XXL/11-1pz	7,10	8,66	80
4932 47 99 26	GUANTI ANTITAGL.CAT.4/D ALTA VISIBIL. S/7-1pz	14,10	17,20	80
4932 47 99 27	GUANTI ANTITAGL.CAT.4/D ALTA VISIBIL. M/8-1pz	14,10	17,20	80
4932 47 99 28	GUANTI ANTITAGL.CAT.4/D ALTA VISIBIL. L/9-1pz	14,10	17,20	80
4932 47 99 29	GUANTI ANTITAGL.CAT.4/D ALTA VISIBIL. XL/10-1pz	14,10	17,20	80
4932 47 99 30	GUANTI ANTITAGL.CAT.4/D ALTA VISIBIL. XXL/11-1pz	14,10	17,20	80
4932 47 99 31	GUANTI ANTITAGL.CAT.5/E ALTA VISIBIL. S/7-1pz	16,60	20,25	80
4932 47 99 32	GUANTI ANTITAGL.CAT.5/E ALTA VISIBIL. M/8-1pz	16,60	20,25	80
4932 47 99 33	GUANTI ANTITAGL.CAT.5/E ALTA VISIBIL. L/9-1pz	16,60	20,25	80
4932 47 99 34	GUANTI ANTITAGL.CAT.5/E ALTA VISIBIL. XL/10-1pz	16,60	20,25	80
4932 47 99 35	GUANTI ANTITAGL.CAT.5/E ALTA VISIBIL. XXL/11-1pz	16,60	20,25	80
4932 47 99 57	PACKOUT STARTER SET 2 - 3 PZ	585,00	713,70	110
4932 47 99 92	BUSSOLA A MANO DA 1/4 4 mm - CORTE	2,90	3,54	53
4932 47 99 93	BUSSOLA A MANO DA 1/4 4,5 mm - CORTE	2,90	3,54	53
4932 47 99 94	BUSSOLA A MANO DA 1/4 4 mm - LUNGHE	3,30	4,03	53
4932 47 99 95	BUSSOLA A MANO DA 1/4 4,5 mm - LUNGHE	3,30	4,03	53
4932 47 99 96	BUSSOLA A MANO DA 3/8 20 mm - CORTE	4,50	5,49	54
4932 47 99 97	BUSSOLA A MANO DA 3/8 21 mm - CORTE	4,50	5,49	54
4932 47 99 98	BUSSOLA A MANO DA 3/8 22 mm - CORTE	4,50	5,49	54
4932 47 99 99	BUSSOLA A MANO DA 3/8 23 mm - CORTE	5,40	6,59	54
4932 48 00 00	BUSSOLA A MANO DA 3/8 24 mm - CORTE	5,40	6,59	54
4932 48 00 01	BUSSOLA A MANO DA 3/8 20 mm - LUNGHE	5,90	7,20	54
4932 48 00 02	BUSSOLA A MANO DA 3/8 21 mm - LUNGHE	5,90	7,20	54
4932 48 00 03	BUSSOLA A MANO DA 3/8 22 mm - LUNGHE	6,10	7,44	54
4932 48 00 04	BUSSOLA A MANO DA 3/8 23 mm - LUNGHE	6,10	7,44	54
4932 48 00 05	BUSSOLA A MANO DA 3/8 24 mm - LUNGHE	6,40	7,81	54
4932 48 00 06	BUSSOLA A MANO DA 1/2 8 mm - CORTE	6,10	7,44	55
4932 48 00 07	BUSSOLA A MANO DA 1/2 9 mm - CORTE	6,10	7,44	55
4932 48 00 08	BUSSOLA A MANO DA 1/2 10 mm - CORTE	6,20	7,56	55
4932 48 00 09	BUSSOLA A MANO DA 1/2 11 mm - CORTE	6,20	7,56	55
4932 48 00 10	BUSSOLA A MANO DA 1/2 12 mm - CORTE	6,20	7,56	55
4932 48 00 11	BUSSOLA A MANO DA 1/2 13 mm - CORTE	6,40	7,81	55
4932 48 00 12	BUSSOLA A MANO DA 1/2 14 mm - CORTE	6,40	7,81	55
4932 48 00 13	BUSSOLA A MANO DA 1/2 15 mm - CORTE	6,40	7,81	55
4932 48 00 14	BUSSOLA A MANO DA 1/2 16 mm - CORTE	6,70	8,17	55
4932 48 00 15	BUSSOLA A MANO DA 1/2 17 mm - CORTE	7,00	8,54	55
4932 48 00 16	BUSSOLA A MANO DA 1/2 18 mm - CORTE	7,40	9,03	55
4932 48 00 17	BUSSOLA A MANO DA 1/2 19 mm - CORTE	7,40	9,03	55
4932 48 00 18	BUSSOLA A MANO DA 1/2 20 mm - CORTE	8,00	9,76	55
4932 48 00 19	BUSSOLA A MANO DA 1/2 21 mm - CORTE	8,00	9,76	55
4932 48 00 20	BUSSOLA A MANO DA 1/2 22 mm - CORTE	8,00	9,76	55
4932 48 00 21	BUSSOLA A MANO DA 1/2 23 mm - CORTE	8,90	10,86	55
4932 48 00 22	BUSSOLA A MANO DA 1/2 24 mm - CORTE	8,90	10,86	55
4932 48 00 23	BUSSOLA A MANO DA 1/2 25 mm - CORTE	8,90	10,86	55
4932 48 00 24	BUSSOLA A MANO DA 1/2 26 mm - CORTE	9,70	11,83	55
4932 48 00 25	BUSSOLA A MANO DA 1/2 27 mm - CORTE	9,70	11,83	55
4932 48 00 26	BUSSOLA A MANO DA 1/2 28 mm - CORTE	9,70	11,83	55
4932 48 00 27	BUSSOLA A MANO DA 1/2 30 mm - CORTE	10,30	12,57	55
4932 48 00 28	BUSSOLA A MANO DA 1/2 32 mm - CORTE	10,30	12,57	55
4932 48 00 29	BUSSOLA A MANO DA 1/2 36 mm - CORTE	13,00	15,86	55
4932 48 00 30	BUSSOLA A MANO DA 1/2 10 mm - LUNGHE	10,70	13,05	55
4932 48 00 31	BUSSOLA A MANO DA 1/2 11 mm - LUNGHE	12,20	14,88	55
4932 48 00 32	BUSSOLA A MANO DA 1/2 12 mm - LUNGHE	12,20	14,88	55
4932 48 00 33	BUSSOLA A MANO DA 1/2 13 mm - LUNGHE	12,20	14,88	55

Cod. Prodotto	Descrizione	LISTINO (Iva Escl.)	LISTINO (Iva Incl.)	Pag.
4932 48 00 34	BUSSOLA A MANO DA 1/2 14 mm - LUNGHE	12,40	15,13	55
4932 48 00 35	BUSSOLA A MANO DA 1/2 15 mm - LUNGHE	12,40	15,13	55
4932 48 00 36	BUSSOLA A MANO DA 1/2 16 mm - LUNGHE	12,40	15,13	55
4932 48 00 37	BUSSOLA A MANO DA 1/2 17 mm - LUNGHE	12,40	15,13	55
4932 48 00 38	BUSSOLA A MANO DA 1/2 18 mm - LUNGHE	15,30	18,67	55
4932 48 00 39	BUSSOLA A MANO DA 1/2 19 mm - LUNGHE	15,30	18,67	55
4932 48 00 40	BUSSOLA A MANO DA 1/2 20 mm - LUNGHE	15,80	19,28	55
4932 48 00 41	BUSSOLA A MANO DA 1/2 21 mm - LUNGHE	17,10	20,86	55
4932 48 00 42	BUSSOLA A MANO DA 1/2 22 mm - LUNGHE	17,10	20,86	55
4932 48 00 43	BUSSOLA A MANO DA 1/2 23 mm - LUNGHE	17,10	20,86	55
4932 48 00 44	BUSSOLA A MANO DA 1/2 24 mm - LUNGHE	19,60	23,91	55
4932 48 00 45	BUSSOLA A MANO DA 1/2 27 mm - LUNGHE	19,60	23,91	55
4932 48 00 46	BUSSOLA A MANO DA 1/2 30 mm - LUNGHE	20,90	25,50	55
4932 48 00 47	BUSSOLA A MANO DA 1/2 32 mm - LUNGHE	23,00	28,06	55
4932 48 00 48	BUSSOLA A MANO DA 1/2 36 mm - LUNGHE	31,90	38,92	55
4932 48 01 06	LAMA RIC. COLT CON LAMA A SETTORI 9 mm	4,80	5,86	24
4932 48 01 07	LAMA RIC. COLT. CON LAMA A SETTORI 18 mm	6,60	8,05	24
4932 48 01 08	LAMA RIC. COLT. CON LAMA A SETTORI 25mm	10,50	12,81	24
4932 48 01 81	CHIAVE COMBI CRIC. SNODATA 8mm - Serie Maxbite	22,20	27,08	52
4932 48 01 82	CHIAVE COMBI CRIC. SNODATA 9mm - Serie Maxbite	22,60	27,57	52
4932 48 01 83	CHIAVE COMBI CRIC. SNODATA 10mm - Serie Maxbite	22,80	27,82	52
4932 48 01 84	CHIAVE COMBI CRIC. SNODATA 11mm - Serie Maxbite	24,00	29,28	52
4932 48 01 85	CHIAVE COMBI CRIC. SNODATA 12mm - Serie Maxbite	24,70	30,13	52
4932 48 01 86	CHIAVE COMBI CRIC. SNODATA 13mm - Serie Maxbite	26,00	31,72	52
4932 48 01 87	CHIAVE COMBI CRIC. SNODATA 14mm - Serie Maxbite	27,50	33,55	52
4932 48 01 88	CHIAVE COMBI CRIC. SNODATA 15mm - Serie Maxbite	28,10	34,28	52
4932 48 01 89	CHIAVE COMBI CRIC. SNODATA 16mm - Serie Maxbite	30,60	37,33	52
4932 48 01 90	CHIAVE COMBI CRIC. SNODATA 17mm - Serie Maxbite	31,90	38,92	52
4932 48 01 91	CHIAVE COMBI CRIC. SNODATA 18mm - Serie Maxbite	33,20	40,50	52
4932 48 01 92	CHIAVE COMBI CRIC. SNODATA 19mm - Serie Maxbite	38,00	46,36	52
4932 48 01 93	CHIAVE COMBI CRIC. SNODATA 20mm - Serie Maxbite	45,90	56,00	52
4932 48 01 94	CHIAVE COMBI CRIC. SNODATA 21mm - Serie Maxbite	47,90	58,44	52
4932 48 01 95	CHIAVE COMBI CRIC. SNODATA 22mm - Serie Maxbite	53,60	65,39	52
4932 48 01 97	CHIAVE COMBINATA 6mm - Serie Maxbite	11,10	13,54	50
4932 48 01 98	CHIAVE COMBINATA 7mm - Serie Maxbite	11,20	13,66	50
4932 48 01 99	CHIAVE COMBINATA 23mm - Serie Maxbite	23,20	28,30	50
4932 48 02 00	CHIAVE COMBINATA 24mm - Serie Maxbite	24,00	29,28	50
4932 48 02 01	CHIAVE COMBINATA 25mm - Serie Maxbite	25,00	30,50	50
4932 48 02 02	CHIAVE COMBINATA 26mm - Serie Maxbite	25,50	31,11	50
4932 48 02 03	CHIAVE COMBINATA 27mm - Serie Maxbite	38,90	47,46	50
4932 48 02 04	CHIAVE COMBINATA 28mm - Serie Maxbite	40,30	49,17	50
4932 48 02 05	CHIAVE COMBINATA 29mm - Serie Maxbite	49,00	59,78	50
4932 48 02 06	CHIAVE COMBINATA 30mm - Serie Maxbite	50,20	61,24	50
4932 48 02 07	CHIAVE COMBINATA 32mm - Serie Maxbite	58,70	71,61	50
4932 48 02 08	CHIAVE COMBINATA 36mm - Serie Maxbite	99,20	121,02	50
4932 48 02 09	CHIAVE COMBI CRIC. 6mm - Serie Maxbite	17,10	20,86	51
4932 48 02 10	CHIAVE COMBI CRIC. 7mm - Serie Maxbite	17,20	20,98	51
4932 48 02 11	CHIAVE COMBI CRIC. 24mm - Serie Maxbite	40,80	49,78	51
4932 48 02 12	CHIAVE COMBI CRIC. 25mm - Serie Maxbite	44,60	54,41	51
4932 48 02 13	CHIAVE COMBI CRIC. 27mm - Serie Maxbite	61,20	74,66	51
4932 48 02 14	CHIAVE COMBI CRIC. 30mm - Serie Maxbite	74,00	90,28	51
4932 48 02 15	CHIAVE COMBI CRIC. 32mm - Serie Maxbite	86,70	105,77	51
4932 48 02 16	BARRA OCCHIALI DI SICUREZZA ANTI-APPANNAMENTO	470,40	573,89	-
4932 48 02 17	BARRA OCCHIALI DI SICUREZZA PERFORMANCE	685,80	836,68	-
4932 48 04 58	BARRA GUANTI DA LAVORO	710,80	867,18	-
4932 48 04 59	BARRA GUANTI ANTITAGLIO	498,00	607,56	-
4932 48 04 60	BARRA GILET ALTA VISIBILITA'	467,20	569,98	-
4932 48 04 61	BARRA LACCI ANTICADUTA	1612,00	1966,64	-
4933 46 43 40	PIUM. TERM. M12 DONNA NERO S	295,80	360,88	99
4933 46 43 41	PIUM. TERM. M12 DONNA NERO M	295,80	360,88	99

Cod. Prodotto	Descrizione	LISTINO (Iva Escl.)	LISTINO (Iva Incl.)	Pag.
4933 46 43 42	PIUM. TERM. M12 DONNA NERO L	295,80	360,88	99
4933 46 43 43	PIUM. TERM. M12 DONNA NERO XL	295,80	360,88	99
4933 46 43 44	PIUM. TERM. M12 DONNA NERO XXL	295,80	360,88	99
4933 46 43 46	FELPA TERM. M12 NERO S	173,40	211,55	100
4933 46 43 47	FELPA TERM. M12 NERO M	173,40	211,55	100
4933 46 43 48	FELPA TERM. M12 NERO L	173,40	211,55	100
4933 46 43 49	FELPA TERM. M12 NERO XL	173,40	211,55	100
4933 46 43 50	FELPA TERM. M12 NERO XXL	173,40	211,55	100
4933 46 43 52	FELPA TERM. M12 GRIGIO S	173,40	211,55	98
4933 46 43 53	FELPA TERM. M12 GRIGIO M	173,40	211,55	98
4933 46 43 54	FELPA TERM. M12 GRIGIO L	173,40	211,55	98
4933 46 43 55	FELPA TERM. M12 GRIGIO XL	173,40	211,55	98
4933 46 43 56	FELPA TERM. M12 GRIGIO XXL	173,40	211,55	98
4933 46 43 64	PIUM. TERM. M12 NERO S	295,80	360,88	99
4933 46 43 65	PIUM. TERM. M12 NERO M	295,80	360,88	99
4933 46 43 66	PIUM. TERM. M12 NERO L	295,80	360,88	99
4933 46 43 67	PIUM. TERM. M12 NERO XL	295,80	360,88	99
4933 46 43 68	PIUM. TERM. M12 NERO XXL	295,80	360,88	99
4933 46 43 70	GILET TERM. M12 NERO S	209,10	255,10	99
4933 46 43 71	GILET TERM. M12 NERO M	209,10	255,10	99
4933 46 43 72	GILET TERM. M12 NERO L	209,10	255,10	99
4933 46 43 73	GILET TERM. M12 NERO XL	209,10	255,10	99
4933 46 43 74	GILET TERM. M12 NERO XXL	209,10	255,10	99
4933 46 48 03	GILET TERM. M12 DONNA NERO S	209,10	255,10	101
4933 46 48 04	GILET TERM. M12 DONNA NERO M	209,10	255,10	101
4933 46 48 05	GILET TERM. M12 DONNA NERO L	209,10	255,10	101
4933 46 48 06	GILET TERM. M12 DONNA NERO XL	209,10	255,10	101
4933 46 48 39	GIAC. TERM. M12 DONNA NERO S	316,20	385,76	101
4933 46 48 40	GIAC. TERM. M12 DONNA NERO M	316,20	385,76	101
4933 46 48 41	GIAC. TERM. M12 DONNA NERO L	316,20	385,76	101
4933 46 48 42	GIAC. TERM. M12 DONNA NERO XL	316,20	385,76	101
4933 46 48 43	GIAC. TERM. M12 DONNA NERO XXL	316,20	385,76	101
4933 47 19 78	LIVELLA DIGITALE 60 CM	424,30	517,65	11
4933 47 19 79	LIVELLA DIGITALE 120 CM	477,40	582,43	11
4933 47 80 81	MAGLIA TERM. MANICHE LUNGHE USB RIC S	209,10	255,10	97
4933 47 80 82	MAGLIA TERM. MANICHE LUNGHE USB RIC M	209,10	255,10	97
4933 47 80 83	MAGLIA TERM. MANICHE LUNGHE USB RIC L	209,10	255,10	97
4933 47 80 84	MAGLIA TERM. MANICHE LUNGHE USB RIC XL	209,10	255,10	97
4933 47 80 85	MAGLIA TERM. MANICHE LUNGHE USB RIC XXL	209,10	255,10	97
4933 47 81 88	T-SHIRT MANIC. LUNG. WORKSKIN GRIGIO S	68,90	84,06	98
4933 47 81 89	T-SHIRT MANIC. LUNG. WORKSKIN GRIGIO M	68,90	84,06	98
4933 47 81 90	T-SHIRT MANIC. LUNG. WORKSKIN GRIGIO L	68,90	84,06	98
4933 47 81 91	T-SHIRT MANIC. LUNG. WORKSKIN GRIGIO XL	68,90	84,06	98
4933 47 81 92	T-SHIRT MANIC. LUNG. WORKSKIN GRIGIO XXL	68,90	84,06	98
4933 47 81 94	T-SHIRT MANIC. CORT. WORKSKIN GRIGIO S	50,70	61,85	96
4933 47 81 95	T-SHIRT MANIC. CORT. WORKSKIN GRIGIO M	50,70	61,85	96
4933 47 81 96	T-SHIRT MANIC. CORT. WORKSKIN GRIGIO L	50,70	61,85	96
4933 47 81 97	T-SHIRT MANIC. CORT. WORKSKIN GRIGIO XL	50,70	61,85	96
4933 47 81 98	T-SHIRT MANIC. CORT. WORKSKIN GRIGIO XXL	50,70	61,85	96
4933 47 82 12	FELPA CON CAPPUCCIO NERO S	85,90	104,80	96
4933 47 82 13	FELPA CON CAPPUCCIO NERO M	85,90	104,80	96
4933 47 82 14	FELPA CON CAPPUCCIO NERO L	85,90	104,80	96
4933 47 82 15	FELPA CON CAPPUCCIO NERO XL	85,90	104,80	96
4933 47 82 16	FELPA CON CAPPUCCIO NERO XXL	85,90	104,80	96
4933 47 82 31	T-SHIRT MANIC. CORT. GRIGIO SCURO S	33,90	41,36	96
4933 47 82 32	T-SHIRT MANIC. CORT. GRIGIO SCURO M	33,90	41,36	96
4933 47 82 33	T-SHIRT MANIC. CORT. GRIGIO SCURO L	33,90	41,36	96
4933 47 82 34	T-SHIRT MANIC. CORT. GRIGIO SCURO XL	33,90	41,36	96
4933 47 82 35	T-SHIRT MANIC. CORT. GRIGIO SCURO XXL	33,90	41,36	96
4933 47 82 37	T-SHIRT MANIC. LUNG. GRIGIO SCURO S	50,70	61,85	98

Cod. Prodotto	Descrizione	LISTINO (Iva Escl.)	LISTINO (Iva Incl.)	Pag.
4933 47 82 38	T-SHIRT MANIC. LUNG. GRIGIO SCURO M	50,70	61,85	98
4933 47 82 39	T-SHIRT MANIC. LUNG. GRIGIO SCURO L	50,70	61,85	98
4933 47 82 40	T-SHIRT MANIC. LUNG. GRIGIO SCURO XL	50,70	61,85	98
4933 47 82 41	T-SHIRT MANIC. LUNG. GRIGIO SCURO XXL	50,70	61,85	98
4933 47 87 66	SCALDACOLLO MULTIUSO GRIGIO	25,50	31,11	95
4933 47 87 80	SCALDACOLLO MULTIUSO ROSSO	25,50	31,11	95
4933 47 89 67	GIAC. TERM. M12 NERO S	331,50	404,43	97
4933 47 89 68	GIAC. TERM. M12 NERO M	331,50	404,43	97
4933 47 89 69	GIAC. TERM. M12 NERO L	331,50	404,43	97
4933 47 89 70	GIAC. TERM. M12 NERO XL	331,50	404,43	97
4933 47 89 71	GIAC. TERM. M12 NERO XXL	331,50	404,43	97
4933 47 89 72	GIAC. TERM. M12 GRIGIO S	331,50	404,43	97
4933 47 89 73	GIAC. TERM. M12 GRIGIO M	331,50	404,43	97
4933 47 89 74	GIAC. TERM. M12 GRIGIO L	331,50	404,43	97
4933 47 89 75	GIAC. TERM. M12 GRIGIO XL	331,50	404,43	97
4933 47 89 76	GIAC. TERM. M12 GRIGIO XXL	331,50	404,43	97
4933 47 89 77	GIAC. TERM. M12 MIMETICA S	349,40	426,27	100
4933 47 89 78	GIAC. TERM. M12 MIMETICA M	349,40	426,27	100
4933 47 89 79	GIAC. TERM. M12 MIMETICA L	349,40	426,27	100
4933 47 89 80	GIAC. TERM. M12 MIMETICA XL	349,40	426,27	100
4933 47 89 81	GIAC. TERM. M12 MIMETICA XXL	349,40	426,27	100
4933 47 93 62	GIAC. TERM. M12 NERO XXXL	331,50	404,43	97
4933 47 93 63	GIAC. TERM. M12 GRIGIO XXXL	331,50	404,43	97
4933 47 93 64	GIAC. TERM. M12 MIMETICA XXXL	349,40	426,27	100



Nothing but **HEAVY DUTY.**TM

Techtronic Industries Italia Srl

Viale G. Matteotti 62

20092 Cinisello Balsamo (MI)

Internet: <http://www.milwaukeetool.it>

NUMERO VERDE 800 014 291

Il vostro Rivenditore: